

SPRAWOZDANIE ROCZNE Z REALIZACJI REGIONALNEGO PROGRAMU OPERACYJNEGO WOJEWÓDZTWA LUBELSKIEGO NA LATA 2007 – 2013 ZA 2013 ROK

lubelskie
Smakuj życie!

**Instytucja Zarządzająca Regionalnym
Programem Operacyjnym Województwa Lubelskiego
na lata 2007 – 2013
Zarząd Województwa Lubelskiego**



**PROGRAM
REGIONALNY**
NARODOWA STRATEGIA SPÓJNOŚCI



**WOJEWÓDZTWO
LUBELSKIE**

UNIA EUROPEJSKA
EUROPEJSKI FUNDUSZ
ROZWOJU REGIONALNEGO



SPIS TREŚCI

SPIS TREŚCI	3
SPIS ZAŁĄCZNIKÓW	10
WYKAZ SKRÓTÓW	10
STRESZCZENIE	12
1. IDENTYFIKACJA / INFORMACJE WSTĘPNE	18
2. PRZEGLĄD REALIZACJI PROGRAMU OPERACYJNEGO	19
2.1. REALIZACJA I ANALIZA POSTĘPÓW	23
2.1.1. INFORMACJE NA TEMAT POSTĘPÓW RZECZOWYCH PROGRAMU OPERACYJNEGO.....	23
2.1.2. INFORMACJE FINANSOWE.....	23
2.1.3. INFORMACJA NA TEMAT PODZIAŁU WYKORZYSTANIA FUNDUSZY WEDŁUG KATEGORII INTERWENCJI.....	23
2.1.4. POMOC W PODZIALE NA GRUPY DOCELOWE	23
2.1.5. POMOC PONOWNIE WYKORZYSTANA	23
2.1.6. ANALIZA JAKOŚCIOWA (POZIOM PROGRAMU).....	26
2.1.6.1. SYSTEM REALIZACJI PROGRAMU.....	26
2.1.6.2. ANALIZA POSTĘPU FINANSOWEGO I RZECZOWEGO.....	41
2.1.6.3. REKOMENDACJE KE	68
2.1.6.4. REKOMENDACJE IZ I INNYCH INSTYTUCJI.....	77
2.1.6.5. INSTRUMENTY INŻYNIERII FINANSOWEJ.....	80
2.1.6.6. REALIZACJA ZAŁOŻEŃ STRATEGII EU 2020	87
2.1.6.7. STRATEGIA UE DLA REGIONU MORZA BAŁTYCKIEGO	115
2.2. INFORMACJA NA TEMAT ZGODNOŚCI Z PRZEPISAMI WSPÓLNOTOWYMI.....	126
2.2.1. ZASADA RÓWNOŚCI SZANS	127
2.2.2. ZASADA PARTNERSTWA	130
2.3. NAPOTKANE ZNACZĄCE PROBLEMY ORAZ PODJĘTE ŚRODKI ZARADCZE	135
2.4. ZMIANY W KONTEKŚCIE REALIZACJI PROGRAMU OPERACYJNEGO (W STOSOWANYCH WYPADKACH).....	138
2.5 ZASADNICZE MODYFIKACJE W ROZUMIENIU ART. 57 ROZPORZĄDZENIA NR 1083/2006 (W STOSOWNYCH WYPADKACH)	150

2.6	KOMPLEMENTARNOŚĆ POMOCY Z INNYMI INSTRUMENTAMI WSPARCIA	155
2.6.1.	WPŁYW DZIAŁALNOŚCI KM/PKM, INSTYTUCJI I GRUP NA ZAPEWNIENIE KOORDYNACJI I KOMPLEMENTARNOŚCI WSPARCIA	155
2.6.2.	INFORMACJE NA TEMAT STOSOWANYCH MECHANIZMÓW I NARZĘDZI SŁUŻĄCYCH ZAPEWNIENIU KOORDYNACJI I KOMPLEMENTARNOŚCI WSPARCIA ORAZ ICH OCENY.....	157
2.6.3.	CROSS-FINANCING.....	165
2.6.4.	KOORDYNACJA I KOMPLEMENTARNOŚĆ JAKO PRZEDMIOT BADAŃ EWALUACYJNYCH	168
2.6.5.	PRZYKŁADY PROJEKTÓW KOMPLEMENTARNYCH	168
2.6.6.	MECHANIZMY UNIKANIA PODWÓJNEGO FINANSOWANIA DZIAŁAŃ REALIZOWANYCH W RAMACH POLITYKI SPÓJNOŚCI Z DZIAŁANAMI REALIZOWANYMI W RAMACH WSPÓLNEJ POLITYKI ROLNEJ ORAZ WSPÓLNEJ POLITYKI RYBACKIEJ	168
2.6.7.	KONTROLE KRZYŻOWE W ZAKRESIE ODPOWIEDZIALNOŚCI INSTYTUCJI ZARZĄDZAJĄCEJ	170
2.7	MONITOROWANIE I OCENA	173
3	REALIZACJA W PODZIALE NA PRIORYTETY, POSTĘP WDRAŻANIA PROGRAMU WEDŁUG PRIORYTETÓW / OSI.....	177
3.1.	OŚ PRIORYTETOWA I PRZEDSIĘBIORCZOŚĆ I INNOWACJE	177
3.1.1	OSIĄGNIĘCIE CELÓW I ANALIZA POSTĘPÓW (FIZYCZNY I FINANSOWY POSTĘP PRIORYTETU)	179
3.1.1.1	INFORMACJA NA TEMAT FIZYCZNYCH I FINANSOWYCH POSTĘPÓW PRIORYTETU	179
3.1.1.2	ANALIZA JAKOŚCIOWA	179
3.1.2	OPIS ISTOTNYCH PROBLEMÓW WE WDRAŻANIU WRAZ Z PODJĘTYMI ŚRODKAMI ZARADCZYMI	192
3.2	OŚ PRIORYTETOWA II INFRASTRUKTURA EKONOMICZNA	192
3.2.1	OSIĄGNIĘCIE CELÓW I ANALIZA POSTĘPÓW (FIZYCZNY I FINANSOWY POSTĘP PRIORYTETU)	195
3.2.1.1	INFORMACJA NA TEMAT FIZYCZNYCH I FINANSOWYCH POSTĘPÓW PRIORYTETU	195
3.2.1.2	ANALIZA JAKOŚCIOWA	195
3.2.2	OPIS ISTOTNYCH PROBLEMÓW WE WDRAŻANIU WRAZ Z PODJĘTYMI ŚRODKAMI ZARADCZYMI	205
3.3	OŚ PRIORYTETOWA III ATRAKCYJNOŚĆ OBSZARÓW MIEJSKICH I TERENY INWESTYCYJNE	206

3.3.1	OSIĄGNIĘCIE CELÓW I ANALIZA POSTĘPÓW (FIZYCZNY I FINANSOWY POSTĘP PRIORYTETU)	208
3.3.1.1	INFORMACJA NA TEMAT FIZYCZNYCH I FINANSOWYCH POSTĘPÓW PRIORYTETU	208
3.3.1.2	ANALIZA JAKOŚCIOWA	208
3.3.2	OPIS ISTOTNYCH PROBLEMÓW WE WDRAŻANIU WRAZ Z PODJĘTYMI ŚRODKAMI ZARADCZYMI	217
3.4	OŚ PRIORYTETOWA IV SPOŁECZEŃSTWO INFORMACYJNE	218
3.4.1	OSIĄGNIĘCIE CELÓW I ANALIZA POSTĘPÓW (FIZYCZNY I FINANSOWY POSTĘP PRIORYTETU)	220
3.4.1.1	INFORMACJA NA TEMAT FIZYCZNYCH I FINANSOWYCH POSTĘPÓW PRIORYTETU	220
3.4.1.2	ANALIZA JAKOŚCIOWA	220
3.4.2	OPIS ISTOTNYCH PROBLEMÓW WE WDRAŻANIU WRAZ Z PODJĘTYMI ŚRODKAMI ZARADCZYMI	225
3.5	OŚ PRIORYTETOWA V TRANSPORT	226
3.5.1	OSIĄGNIĘCIE CELÓW I ANALIZA POSTĘPÓW (FIZYCZNY I FINANSOWY POSTĘP PRIORYTETU)	228
3.5.1.1	INFORMACJA NA TEMAT FIZYCZNYCH I FINANSOWYCH POSTĘPÓW PRIORYTETU	228
3.5.1.2	ANALIZA JAKOŚCIOWA	228
3.5.2	OPIS ISTOTNYCH PROBLEMÓW WE WDRAŻANIU WRAZ Z PODJĘTYMI ŚRODKAMI ZARADCZYMI	238
3.6	OŚ PRIORYTETOWA VI ŚRODOWISKO I CZYSTA ENERGIA	239
3.6.1	OSIĄGNIĘCIE CELÓW I ANALIZA POSTĘPÓW (FIZYCZNY I FINANSOWY POSTĘP PRIORYTETU)	241
3.6.1.1	INFORMACJA NA TEMAT FIZYCZNYCH I FINANSOWYCH POSTĘPÓW PRIORYTETU	241
3.6.1.2	ANALIZA JAKOŚCIOWA	241
3.6.2	OPIS ISTOTNYCH PROBLEMÓW WE WDRAŻANIU WRAZ Z PODJĘTYMI ŚRODKAMI ZARADCZYMI	249
3.7	OŚ PRIORYTETOWA VII KULTURA, TURYSTYKA I WSPÓŁPRACA MIĘDZYREGIONALNA	250
3.7.1	OSIĄGNIĘCIE CELÓW I ANALIZA POSTĘPÓW (FIZYCZNY I FINANSOWY POSTĘP PRIORYTETU)	252
3.7.1.1	INFORMACJA NA TEMAT FIZYCZNYCH I FINANSOWYCH POSTĘPÓW PRIORYTETU	252
3.7.1.2	ANALIZA JAKOŚCIOWA	252

3.7.2	OPIS ISTOTNYCH PROBLEMÓW WE WDRAŻANIU WRAZ Z PODJĘTYMI ŚRODKAMI ZARADCZYMI	260
3.8	OŚ PRIORYTETOWA VIII INFRASTRUKTURA SPOŁECZNA	261
3.8.1	OSIĄGNIĘCIE CELÓW I ANALIZA POSTĘPÓW (FIZYCZNY I FINANSOWY POSTĘP PRIORYTETU)	263
3.8.1.1	INFORMACJA NA TEMAT FIZYCZNYCH I FINANSOWYCH POSTĘPÓW PRIORYTETU	263
3.8.1.2	ANALIZA JAKOŚCIOWA	263
3.8.2	OPIS ISTOTNYCH PROBLEMÓW WE WDRAŻANIU WRAZ Z PODJĘTYMI ŚRODKAMI ZARADCZYMI	274
3.9	OŚ PRIORYTETOWA IX POMOC TECHNICZNA	275
3.9.1	OSIĄGNIĘCIE CELÓW I ANALIZA POSTĘPÓW (FIZYCZNY I FINANSOWY POSTĘP PRIORYTETU)	277
3.9.1.1	INFORMACJA NA TEMAT FIZYCZNYCH I FINANSOWYCH POSTĘPÓW PRIORYTETU	277
3.9.1.2	ANALIZA JAKOŚCIOWA	277
3.9.2	OPIS ISTOTNYCH PROBLEMÓW WE WDRAŻANIU WRAZ Z PODJĘTYMI ŚRODKAMI ZARADCZYMI	280
4.	PROGRAMY EFS: SPÓJNOŚĆ I KONCENTRACJA	281
5.	PROGRAMY EFRR / FUNDUSZU SPÓJNOŚCI: DUŻE PROJEKTY	281
6.	POMOC TECHNICZNA	285
7.	INFORMACJA I PROMOCJA	289
	SPIS TABEL, WYKRESÓW, MAP I SCHEMATÓW ZAMIESZCZONYCH W SPRAWOZDANIU	290

CONTENTS

CONTENTS	3
LIST OF APPENDICES	10
LIST OF ABBREVIATIONS	10
SUMMARY	12
1.IDENTIFICATION / PRELIMINARY INFORMATION	18
2.REVIEW OF THE OPERATIONAL PROGRAMME IMPLEMENTATION	19
2.1.PROGRESS EXECUTION AND ANALYSIS	23
2.1.1.INFORMATION ON PROGRESS IN IMPLEMENTATION OF THE OPERATIONAL PROGRAMME.....	23
2.1.2.FINANCIAL INFORMATION.....	23
2.1.3.INFORMATION ON EU FUNDS DISTRIBUTION IN COMPLIANCE WITH INTERVENTION CATEGORIES.....	23
2.1.4.AID AS PER TARGET GROUPS	23
2.1.5.RETURNED OR REUSED AID	23
2.1.6.QUALITATIVE ANALYSIS	26
2.1.6.1.THE SYSTEM OF PROGRAMME EXECUTION.....	26
2.1.6.2.FINANCIAL AND MATERIAL PROGRESS.....	41
2.1.6.3.RECOMMENDATIONS OF THE EUROPEAN COMMISSION.....	68
2.1.6.4.RECOMMENDATIONS OF THE MANAGING AUTHORITY AND OTHER INSTITUTIONS	77
2.1.6.5.FINANCIAL INSTRUMENTS.....	80
2.1.6.6.EXECUTION OF EU 2020 STRATEGY	87
2.1.6.7.THE BALTIC SEA STRATEGY.....	115
2.2.INFORMATION ON COMPLIANCE WITH EU LAW	126
2.2.1.THE RULE OF EQUAL OPPORTUNITIES	127
2.2.2.THE RULE OF PARTNERSHIP	130
2.3.INCURRED MAJOR PROBLEMS AND UNDERTAKEN COUNTERMEASURES	135
2.4.ALTERATIONS IN IMPLEMENTATION OF THE OPERATIONAL PROGRAMME (IF APPLICABLE)	138
2.5.BASIC MODIFICATIONS BASED ON ART. 57 OF THE REGULATION NO. 1083/2006 (IF APPLICABLE)	150
2.6.COMPLEMENTARITY WITH OTHER SUPPORT INSTRUMENTS	155
2.6.1.INFLUENCE OF THE ACTIVITIES OF THE MONITORING COMMITTEE, INSTITUTIONS AND GROUPS ON SECURING THE SUPPORT'S COORDINATION AND COMPLEMENTARITY	155
2.6.2.INFORMATION ON USED MECHANISMS AND TOOLS AIMED AT SECURING THE SUPPORT'S COORDINATION AND COMPLEMENTARITY AND THEIR APPRAISAL	157

2.6.3.CROSS-FINANCING	165
2.6.4.COORDINATION AND COMPLEMENTARITY AS A SUBJECT OF EVALUATION STUDIES	168
2.6.5.EXAMPLES OF COMPLEMENTARY PROJECTS.....	168
2.6.6.MECHANISMS OF AVOIDING DOUBLE FINANCING OF ACTIVITIES EXECUTED UNDER COHESION POLICY WITH ACTIVITIES EXECUTED UNDER THE COMMON AGRICULTURAL POLICY AND THE COMMON FISHERIES POLICY	168
2.6.7.CROSS CONTROLS UNDER RESPONSIBILITY OF THE MANAGING AUTHORITY	170
2.7.MONITORING AND EVALUATION.....	173
3.REALISATION PER PRIORITIES, PROGRESS OF THE PROGRAMME IMPLEMENTATION PER PRIORITIES / AXES.....	177
3.1.PRIORITY AXIS NO.1 ENTREPRENEURSHIP AND INNOVATION.....	177
3.1.1.EXECUTION OF TARGETS AND PROGRESS ANALYSIS	179
3.1.1.1. INFORMATION ON PHYSICAL AND FINANCIAL PROGRESS OF THE PRIORITIES	179
3.1.1.2.QUALITY ANALYSIS.....	179
3.1.2.DESCRPTION OF MAJOR PROBLEMS IN IMPLEMENTATION WITH UNDERTAKEN COUNTERMEASURES.....	191
3.2.PRIORITY AXIS NO.2 ECONOMIC INFRASTRUCTURE	192
3.2.1.EXECUTION OF TARGETS AND PROGRESS ANALYSIS	195
3.2.1.1.INFORMATION ON PHYSICAL AND FINANCIAL PROGRESS OF THE PRIORITIES	195
3.2.1.2.QUALITY ANALYSIS.....	195
3.2.2.DESCRPTION OF MAJOR PROBLEMS IN IMPLEMENTATION WITH UNDERTAKEN COUNTERMEASURES.....	205
3.3.PRIORITY AXIS NO.3 URBAN AREAS ATTRACTIVENESS AND INVESTMENT SITES....	206
3.3.1.EXECUTION OF TARGETS AND PROGRESS ANALYSIS	208
3.3.1.1.INFORMATION ON PHYSICAL AND FINANCIAL PROGRESS OF THE PRIORITIES	208
3.3.1.2.QUALITY ANALYSIS	208
3.3.2.DESCRPTION OF MAJOR PROBLEMS IN IMPLEMENTATION WITH UNDERTAKEN COUNTERMEASURES.....	217
3.4.PRIORITY AXIS NO. 4 INFORMATION SOCIETY.....	218
3.4.1.EXECUTION OF TARGETS AND PROGRESS ANALYSIS	220
3.4.1.1.INFORMATION ON PHYSICAL AND FINANCIAL PROGRESS OF THE PRIORITIES	220
3.4.1.2.QUALITY ANALYSIS	220
3.4.2.DESCRPTION OF MAJOR PROBLEMS IN IMPLEMENTATION WITH UNDERTAKEN COUNTERMEASURES.....	225

3.5.PRIORITY AXIS NO. 5 TRANSPORT	226
3.5.1.EXECUTION OF TARGETS AND PROGRESS ANALYSIS	228
3.5.1.1.INFORMATION ON PHYSICAL AND FINANCIAL PROGRESS OF THE PRIORITIES	228
3.5.1.2.QUALITY ANALYSIS	228
3.5.2.DESCRPTION OF MAJOR PROBLEMS IN IMPLEMENTATION WITH UNDERTAKEN COUNTERMEASURES.....	238
3.6.PRIORITY AXIS NO. 6 ENVIRONMENT AND CLEAN ENERGY	239
3.6.1.EXECUTION OF TARGETS AND PROGRESS ANALYSIS	241
3.6.1.1.INFORMATION ON PHYSICAL AND FINANCIAL PROGRESS OF THE PRIORITIES	241
3.6.1.2.QUALITY ANALYSIS	241
3.6.2.DESCRPTION OF MAJOR PROBLEMS IN IMPLEMENTATION WITH UNDERTAKEN COUNTERMEASURES.....	249
3.7.PRIORITY AXIS NO. 7 CULTURE, TOURISM AND INTERREGIONAL CO-OPERATION ..	250
3.7.1.EXECUTION OF TARGETS AND PROGRESS ANALYSIS	252
3.7.1.1.INFORMATION ON PHYSICAL AND FINANCIAL PROGRESS OF THE PRIORITIES	252
3.7.1.2.QUALITY ANALYSIS	252
3.7.2.DESCRPTION OF MAJOR PROBLEMS IN IMPLEMENTATION WITH UNDERTAKEN COUNTERMEASURES.....	260
3.8.PRIORITY AXIS NO. 8 SOCIAL INFRASTRUCTURE	261
3.8.1.EXECUTION OF TARGETS AND PROGRESS ANALYSIS	263
3.8.1.1.INFORMATION ON PHYSICAL AND FINANCIAL PROGRESS OF THE PRIORITIES	263
3.8.1.2.QUALITY ANALYSIS	263
3.8.2.DESCRPTION OF MAJOR PROBLEMS IN IMPLEMENTATION WITH UNDERTAKEN COUNTERMEASURES.....	274
3.9.PRIORITY AXIS NO.9 TECHNICAL ASSISTANCE.....	275
3.9.1.EXECUTION OF TARGETS AND PROGRESS ANALYSIS	277
3.9.1.1.INFORMATION ON PHYSICAL AND FINANCIAL PROGRESS OF THE PRIORITIES	277
3.9.1.2.QUALITY ANALYSIS	277
3.9.2.DESCRPTION OF MAJOR PROBLEMS IN IMPLEMENTATION WITH UNDERTAKEN COUNTERMEASURES.....	280
4.ESF PROGRAMMES: COHESION AND CONCENTRATION	281
5.ERDF / COHESION FUNDS PROGRAMMES: MAJOR PROJECTS	281
6. TECHNICAL ASSISTANCE	285
7.INFORMATION AND PROMOTION	289
LIST OF TABLES, CHARTS AND SCHEMES INCLUDED IN THE REPORT	290

SPIS ZAŁĄCZNIKÓW

Załącznik I	<i>Postęp fizyczny programu operacyjnego</i>
Załącznik II	<i>Osie priorytetowe w podziale na źródło finansowania (w euro) – w danym roku oraz narastająco</i>
Załącznik III	<i>Podział kumulatywny przyznanego wkładu wspólnotowego według kategorii interwencji</i>
Załącznik IV	<i>Postęp fizyczny wg priorytetów</i>
Załącznik V	<i>Wskaźniki kontekstowe dla RPO na lata 2007-2013</i>
Załącznik VI	<i>Matryca priorytetów, obszarów, celów i inicjatyw flagowych Strategii Europa 2020 oraz kategorii interwencji realizowanych w okresie programowania 2007 – 2013</i>
Załącznik VI a	<i>Przykłady projektów wpisujących się w Strategię Europa 2020</i>
Załącznik VII	<i>Strategia Unii Europejskiej dla Regionu Morza Bałtyckiego</i>
Załącznik VII a	<i>Karta przykładowego projektu wpisującego się w realizację SUE RMB</i>
Załącznik VIII	<i>Wskaźniki kluczowe(core indicators)2007-2013</i>
Załącznik IX	<i>Matryca instrumentów finansowych 2007-2013</i>
Załącznik X	<i>Formularz sprawozdawczy dotyczący promocji i informacji</i>
Załącznik XI	<i>Przykłady projektów komplementarnych</i>

WYKAZ SKRÓTÓW

AM IZ	– Administratorzy Merytoryczni Instytucji Zarządzającej
B+R	– badania i rozwój
B+RT	– badania i rozwój technologiczny
BAEL	– Badanie Aktywności Ekonomicznej Ludności
BHP	– bezpieczeństwo i higiena pracy
CSK	– Centrum Spotkania Kultur
DF	– Departament Finansów
DRPO	– Departament Regionalnego Programu Operacyjnego
EFR	– Europejski Fundusz Rybacki
EFRR	– Europejski Fundusz Rozwoju Regionalnego
EFRROW	– Europejski Fundusz Rolny na rzecz Rozwoju Obszarów Wiejskich
EFS	– Europejski Fundusz Społeczny
e-LSI	– wersja on-line Lokalnego Systemu Informatycznego
ePUAP	– elektroniczna Platforma Usług Administracji Publicznej
FE	– Fundusze Europejskie
GDOŚ	– Generalny Dyrektor Ochrony Środowiska
GUS	– Główny Urząd Statystyczny
IC	– Instytucja Certyfikująca
ICT	– Technologie informacyjno-komunikacyjne
IK	– Instytucja Koordynująca
IMS	– Zintegrowany System Zarządzania
IP II	– Instytucja Pośrednicząca II stopnia
IPOC	– Instytucja Pośrednicząca w Certyfikacji
IW	– Instrukcja Wykonawcza
IW IZ	– Instrukcja Wykonawcza Instytucji Zarządzającej
IWIPK	– Indykatywny Wykaz Indywidualnych Projektów Kluczowych

IZ	– Instytucja Zarządzająca
KE	– Komisja Europejska
KK NSRO	– Komitet Koordynacyjny NSRO 2007-2013
KM RPO	– Komitet Monitorujący RPO WL
KPR	– Krajowy Program Reform
KSI (SIMIK 07-13)	– Krajowy System Informatyczny
LAWP	– Lubelska Agencja Wspierania Przedsiębiorczości
LSI	– Lokalny System Informatyczny
MIR	– Ministerstwo Infrastruktury i Rozwoju
MRR	– Ministerstwo Rozwoju Regionalnego
MŚP	– mikroprzedsiębiorstwa oraz małe i średnie przedsiębiorstwa
NPF	– Nowa Perspektywa Finansowa
NSRO	– Narodowe Strategiczne Ramy Odniesienia
NUTS	– Klasyfikacja Jednostek Terytorialnych do Celów Statystycznych
OK	– Oddział Kontroli
OOP	– Oddział Oceny Projektów
ORP	– Oddział Realizacji Projektów
OZE	– Odnawialne Źródła Energii
PGL	– Państwowe Gospodarstwo Leśne
PIFE	– Punkt Informacyjny Funduszy Europejskich
PION	– Procedura informowania Komisji Europejskiej o nieprawidłowościach w wykorzystaniu funduszy strukturalnych i Funduszu Spójności w latach 2007-2013
PKB	– Produkt Krajowy Brutto
PKD	– Polska Klasyfikacja Działalności
PKP	– Polskie Koleje Państwowe
PO	– Program Operacyjny
PO IG	– Program Operacyjny Innowacyjna Gospodarka
PO IiŚ	– Program Operacyjny Infrastruktura i Środowisko
PO KL	– Program Operacyjny Kapitał Ludzki
PO RPW	– Program Operacyjny Rozwój Polski Wschodniej
PO RYBY	– Program Operacyjny „Zrównoważony rozwój sektora rybołówstwa i nadbrzeżnych obszarów rybackich na lata 2007-2013”
PPS	– parytet siły nabywczej
PROW	– Program Rozwoju Polski Wschodniej
PT	– Pomoc Techniczna
RPO WL	– Regionalny Program Operacyjny Województwa Lubelskiego na lata 2007-2013
REGON	– Rejestr Gospodarki Narodowej
SL	– Strategia Lizbońska
SUE RMB	– Strategia Unii Europejskiej dla Regionu Morza Bałtyckiego
TIK	– Technologie informacyjno-komunikacyjne
UE	– Unia Europejska
UMWL	– Urząd Marszałkowski Województwa Lubelskiego w Lublinie
URPO	– Szczegółowy Opis Osi Priorytetowych RPO WL 2007-2013 – Uszczegółowienie Programu
WDB	– Wartość Dodana Brutto
ZPORR	– Zintegrowany Program Operacyjny Rozwoju Regionalnego
ZWL	– Zarząd Województwa Lubelskiego

STRESZCZENIE

Celem niniejszego Sprawozdania rocznego z realizacji Regionalnego Programu Operacyjnego Województwa Lubelskiego na lata 2007 – 2013 jest przedstawienie stanu i efektów wdrażania Programu w 2013 r. oraz zaprezentowanie działań podjętych przez instytucje zaangażowane we wdrażanie RPO WL, służących pełnemu i efektywnemu wykorzystaniu środków przeznaczonych na jego realizację.

Rok 2013 był kolejnym okresem realizacji Regionalnego Programu Operacyjnego Województwa Lubelskiego na lata 2007 – 2013 w czasie utrzymującego się kryzysu finansowego w gospodarce światowej, w tym występującej recesji w strefie euro. Jednocześnie to kolejny rok wdrażania Programu po przeprowadzeniu przeglądu i renegocjacji Programu, w którym nastąpił postęp w osiąganiu wyników zarówno finansowych, jak i rzeczowych. Był to również okres intensywnych prac nad opracowaniem projektu Regionalnego Programu Operacyjnego Województwa Lubelskiego na lata 2014 – 2020 oraz aktualizacją kluczowych dokumentów regionalnych: Strategii Rozwoju Województwa Lubelskiego oraz Regionalnej Strategii Innowacji.

Województwo lubelskie ciągle pozostaje jednym z najstabilniej rozwiniętych regionów w Polsce, a także w Unii Europejskiej. Przeciętny poziom produktu krajowego brutto w przeliczeniu na jednego mieszkańca (PKB *per capita*) dla województwa lubelskiego w 2011 r. wyniósł 26 919 PLN, plasując Lubelszczyznę na przedostatnim miejscu w kraju. Województwo lubelskie – obok 5 innych polskich województw – znalazło się również wśród 20 najuboższych regionów Wspólnoty¹. W strukturze regionalnej gospodarki nadal zdecydowanie dominuje sektor rolniczy, a wśród zaewidencjonowanych podmiotów gospodarki narodowej przeważają mikro i małe przedsiębiorstwa.

Jednocześnie województwo lubelskie jest jednym z krajowych liderów w produkcji i przetwórstwie zdrowej, certyfikowanej żywności, a od niedawna specjalizuje się również w uprawie roślin energetycznych. Duże możliwości rozwojowe posiadają również branże turystyczna oraz lotnicza, a także produkcja maszyn budowlanych i rolniczych. Stolica województwa pozostaje znaczącym ośrodkiem akademickim w Polsce.

Mając na uwadze powyższe uwarunkowania oraz problemy ekonomiczne i społeczne wynikające ze światowego kryzysu finansowego, Instytucja Zarządzająca Regionalnym Programem Operacyjnym Województwa Lubelskiego na lata 2007 – 2013 w roku sprawozdawczym podejmowała szereg działań mających na celu przyspieszenie wydatkowania środków unijnych w ramach Programu. Od początku uruchomienia Programu w ramach Osi Priorytetowych I-VIII ogłoszono 93 konkursy, w ramach których na realizację projektów wykorzystano 812 206 282,78 EUR (3 406 555 591,22 PLN²) dofinansowania ze środków EFRR, co stanowi 70,73% dostępnych środków z EFRR w ramach RPO WL przeznaczonych na Osi Priorytetowe I - VIII. Na koniec okresu sprawozdawczego na liście IWIPK znajdowało się 48 projektów o ogólnej wartości 497 739 112,22 EUR (2 087 617 384,47 PLN) i kwocie dofinansowania 271 335 851,70 EUR (1 138 036 829,19 PLN). W ramach IX Osi Priorytetowej na realizację projektów systemowych wykorzystano 27 968 198,73 EUR (117 304 219,11 PLN) dofinansowania ze środków EFRR, co stanowi 85,60% dostępnych środków w ramach tej Osi.

Łącznie do końca okresu sprawozdawczego na konkursy ogłaszane w ramach Osi Priorytetowych I-VIII, na projekty systemowe oraz projekty ujęte w IWIPK wykorzystano 1 098 326 909,85 EUR (4 606 602 725,28 PLN), co stanowi 93% dostępnych środków z EFRR na Regionalny Program Operacyjny Województwa Lubelskiego w latach 2007-2013, w tym na projekty kluczowe przeznaczono 271 335 851,70 EUR (1 138 036 829,19 PLN), co stanowi 23,63% alokacji.

¹ Według rankingu Eurostatu.

² Do obliczeń w sprawozdaniu, zgodnie z zaleceniami Ministerstwa Infrastruktury i Rozwoju, zastosowano kurs 1 EUR = 4,1942 PLN.

Do końca 2013 r. Beneficjenci RPO WL złożyli 7 636 wniosków o dofinansowanie na całkowitą wartość projektów 4 589 865 221,59 EUR (19 250 812 712,49 PLN), w których wnioskowali o 2 563 716 919,84 EUR (10 752 741 505,17 PLN) dofinansowania z EFRR, co stanowi 223,25% dostępnych środków z EFRR w ramach RPO WL przeznaczonych na Osi Priorytetowe I-VIII. Dla działań IX Osi Priorytetowej złożono 69 wniosków o dofinansowanie (projektów systemowych) na całkowitą wartość projektów 35 373 455,49 EUR (148 363 347,01 PLN), w których wnioskowano o 31 762 255,22 EUR (133 217 250,85 PLN) dofinansowania z EFRR, co stanowi 97,22% dostępnych środków z EFRR w ramach IX Osi Priorytetowej.

Od początku wdrażania Programu zatwierdzono do realizacji 3 382 wnioski o dofinansowanie na kwotę 1 274 605 904,31 EUR (5 345 952 083,87 PLN), przy czym podpisano umowy/wydano decyzje o dofinansowaniu w przypadku 2 851 projektów na łączną wartość odpowiadającą środkom UE w wysokości 1 032 376 215,86 EUR (4 329 992 324,57 PLN), co stanowi 87,41% alokacji RPO WL.

W okresie sprawozdawczym podpisano 743 umowy i wydano 8 decyzji o dofinansowaniu na łączną wartość wsparcia z EFRR 126 245 668,00 EUR (529 499 580,71 PLN), co stanowi 10,69% alokacji RPO WL.

Od uruchomienia Programu Beneficjenci złożyli wnioski o płatność, w których wykazali poniesienie wydatków ogółem na kwotę 1 467 682 639,09 EUR (6 155 754 524,86 PLN), z czego 813 666 630,91 EUR (3 412 680 583,35 PLN) to dofinansowanie ze środków UE.

Do końca okresu sprawozdawczego IZ otrzymała od Komisji Europejskiej płatności na kwotę 863 370 695,00 EUR, co stanowi 72,38% alokacji na Program.

Realizacja celu głównego RPO WL, który zakłada podniesienie konkurencyjności Lubelszczyzny prowadzące do szybszego wzrostu gospodarczego oraz zwiększenia zatrudnienia z uwzględnieniem walorów naturalnych i kulturowych regionu wpływa na poprawę podstawowych wskaźników makroekonomicznych. Wartości podstawowych wskaźników Programu: „*Dodatkowy wzrost wartości PKB wygenerowany dzięki interwencji RPO*” oraz „*Liczba utworzonych miejsc pracy netto*”, wyliczane na podstawie modelu Hermin, zostaną przedstawione w sprawozdaniu za rok 2015. Natomiast wskaźnik obrazujący liczbę utworzonych miejsc pracy brutto, z uwagi na obecne tempo przemian gospodarczych oraz prawdopodobne przeszacowanie wartości docelowych niektórych wskaźników na etapie programowania, został osiągnięty na stosunkowo niskim poziomie (47,98% wartości docelowej zawartej w Programie). Na podstawie podpisanych umów szacuje się, iż wartość tego wskaźnika osiągnie 4 557,75 szt., co stanowić będzie 74,23% wartości docelowej dla roku 2015 r. Jednakże w ramach RPO WL powstają inne formy zatrudnienia niż na podstawie umowy o pracę i nie są one zliczane do omawianego wskaźnika. Do końca 2013 roku w ramach I-II Osi Priorytetowej powstało 560,75 takich miejsc pracy, zaś w Osi III (na wspartych terenach inwestycyjnych) 697.

W celu skutecznego wdrażania Osi Priorytetowych Programu zarówno Instytucja Pośrednicząca II stopnia (Lubelska Agencja Wspierania Przedsiębiorczości), jak i Instytucja Zarządzająca prowadziły kompleksowe prace nad dokumentami i wytycznymi programowymi oraz organizowały szkolenia dla potencjalnych Beneficjentów, służące przedstawieniu zasad właściwego przygotowywania dokumentacji aplikacyjnej oraz poprawnemu rozliczaniu projektów. W okresie sprawozdawczym zrealizowano również pierwszy etap badania ewaluacyjnego *Ewaluacja ex-ante projektu Regionalnego Programu Operacyjnego Województwa Lubelskiego na lata 2014 – 2020 z uwzględnieniem możliwości wdrożenia instrumentów finansowych dla realizacji celów Programu*, którego celem była ocena logiki i interwencji przyjętej w ramach projektu nowego programu operacyjnego. Wnioski i rekomendacje z przeprowadzonego badania w znacznym stopniu były wykorzystane w procesie formułowania Regionalnego Programu Operacyjnego Województwa Lubelskiego na lata 2014–2020. Ponadto w wyniku ustaleń Grupy Sterującej ewaluacją RPO WL na 2014 rok zaplanowano realizację trzech kluczowych badań ewaluacyjnych:

- realizacja drugiego etapu badania *Ewaluacja ex-ante projektu Regionalnego Programu Operacyjnego Województwa Lubelskiego na lata 2014-2020 z uwzględnieniem możliwości wdrożenia instrumentów finansowych dla realizacji celów rozwojowych Programu*,

- *Analiza wskaźników projektu Regionalnego Programu Operacyjnego Województwa Lubelskiego na lata 2014-2020,*
- *Ocena efektów działań informacyjno-promocyjnych prowadzonych w ramach Regionalnego Programu Operacyjnego Województwa Lubelskiego na lata 2007 – 2013 na potrzeby sprawozdania końcowego.*

Sprawozdanie roczne z realizacji Regionalnego Programu Operacyjnego Województwa Lubelskiego na lata 2007-2013 za 2013 r. zostało opracowane przez Instytucję Zarządzającą w oparciu o:

- *Instrukcję do sprawozdania rocznego z wdrażania Programu Operacyjnego w 2013 r. otrzymaną z Ministerstwa Infrastruktury i Rozwoju,*
- *rekomendacje Komisji Europejskiej zgłoszone do sprawozdań rocznych z realizacji Programu z lat poprzednich oraz uwagi Komisji Europejskiej przekazane Instytucji Zarządzającej w trakcie spotkań rocznych;*
- *ustalenia i wnioski ze spotkań Grup roboczych ds. sprawozdawczości oraz ds. koordynacji i komplementarności.*

SUMMARY

The purpose of the *Annual Implementation Report for the year 2013 concerning the Regional Operational Programme of the Lubelskie Voivodship for years 2007-2013* is to present the state and results of the Programme implementation as well as actions undertaken by the institutions involved in the process of ROP LV implementation for complete and effective use of resources allocated for the Programme implementation.

The year 2013 was the next year in implementation of the Regional Operational Programme of the Lubelskie Voivodship for years 2007-2013 during continuing world financial crisis, including recession occurring in the euro zone. It is also another year of the Programme implementation after conducting of the review and renegotiations of the Programme, when financial and material progress took place. It was also period for intense works on preparation of a draft of the Regional Operational Programme of the Lubelskie Voivodship for years 2014-2020 and on update of key regional documents: Development Strategy for the Lubelskie Voivodship and Regional Innovation Strategy.

The Lubelskie Voivodship is still one of the least developed regions in Poland and also in the European Union. The average GDP per capita for the Lubelskie Voivodship in 2011 reached only the level of PLN 26 919. This positions the Lubelskie region at the penultimate place in the country. The Lubelskie Voivodship – with 5 other Polish voivodships - is among the 20 poorest regions of the Community³. The agricultural sector still dominates in the structure of the regional economy and small and medium enterprises prevail among registered entities of the national economy.

At the same time the Lubelskie Voivodship is one of the national leaders in production and processing of healthy, certified food and recently it has started to specialize in cultivation of energy plants. Also tourism and air industries have big development possibilities together with those concentrating on production of construction and agriculture machines. The capital of the voivodship is an important academic centre in Poland.

Taking into consideration the aforementioned conditions and economic and social problems resulting out of the world financial crisis, in the reporting year the Managing Authority of the Regional Operational Programme of the Lubelskie Voivodship for years 2007-2013 undertook many activities aiming at acceleration of EU funds spending under the Programme. Since the beginning of the Programme commencement 93 calls have been announced under Priority Axes 1-8 under which EUR 812 206 282.78 (PLN 3 406 555 591.22 ⁴) of ERDF co-financing was used for the projects execution, what is 70.73% of the allocation under Priority Axes 1-8. At the end of the reporting year at The Indicative List of Individual Key Projects included 48 projects of a total value of EUR 497 739 112.22 (PLN 2 087 617 384.47) at ERDF co-financing of EUR 271 335 851.70 (PLN 1 138 036 829.19). Under Priority Axis 9 EUR 27 968 198.73 (PLN 117 304 219.11) was used for the system projects execution what was 85.60% of the allocation under Priority Axis 9.

By the end of the reporting year EUR 1 098 326 909.85 (PLN 4 606 602 725.28) of ERDF co-financing was used for calls for proposals under Priority Axes 1-8, system projects and projects at The Indicative List of Individual Key Projects, what was 93% of the total allocation of the Regional Operational Programme of the Lubelskie Voivodship for years 2007-2013. EUR 271 335 851.70 (PLN 1 138 036 829.19) is allocated for key projects, what is 23.63% of ROP LV allocation.

By the end of 2013 the Beneficiaries of ROP LV submitted 7 636 proposals for co-financing of a total value of EUR 4 589 865 221.59 (PLN 19 250 812 712.49) in which they applied for co-financing in the amount of EUR 2 563 716 919.84 (PLN 10 752 741 505.17) what was 223.25% of allocation under Priority Axes 1-8. 69 proposals for co-financing (system projects) were submitted under Priority Axis 9 of a total value of EUR 35 373 455.49 (PLN 148 363 347.01) with co-financing

³ In compliance with Eurostat ranking.

⁴ The exchange rate EUR 1 = PLN 4.1942 was applied in the report in compliance with recommendations of the Ministry of Infrastructure and Development.

in the amount of EUR 31 762 255.22 (PLN 133 217 250.85) what was 97.22% of the allocation under Priority Axis 9.

Since the beginning of the Programme implementation the Board of the Lubelskie Voivodship has approved for execution 3 382 proposals for co-financing for the amount of EUR 1 274 605 904.31 (PLN 5 345 952 083.87) and the agreements / decisions on co-financing have been signed in the case of 2 851 projects for the total amount of EU funds in the amount of EUR 1 032 376 215.86 (PLN 4 329 992 324.57) what was 87.41% of the ROP LV allocation.

In the reporting period 743 agreements were signed and 8 decisions on co-financing were issued for the total amount of ERDF support of EUR 126 245 668.00 (PLN 529 499 580.71) what was 10.69% of the ROP LV allocation.

Since the commencement of the Programme Beneficiaries have submitted applications for payments in which they have proved total expenditure for the amount of EUR 1 467 682 639.09 (PLN 6 155 754 524.86) from which EUR 813 666 630.91 (PLN 3 412 680 583.35) was co-financing from EU funds.

By the end of the reporting year the Managing Authority received from the European Commission payments for the amount of EUR 863 370 695.00 what was 72.38% of the Programme's allocation

The execution of the main objective of ROP LV, which provides for increase of the Lubelskie region competitiveness leading to faster economic growth and increase of employment taking into consideration natural and cultural advantages of the region, influences improvement of the basic macro-economic factors. The values of the basic Programme's indicators: „*Additional increase of GDP value generated due to ROP LV intervention*” and „*The number of created net jobs*”, calculated based on Hermin model, will be included in the report for 2015. The indicator presenting the number of gross jobs, due to the current speed of economic changes and probable overestimation of the target values of some indicators at the programming stage, was achieved at a relatively low level (47.98% of the target value included in the Programme). Based on signed agreements it is estimated that the value of this indicator will increase to 4 557.75 what will be 74.23% of the target value for 2015. However, under ROP LV other forms of employment are created (apart from job agreements) and they are not counted for this indicator. In 2013 under Priority Axes 1 and 2 560.75 and under Priority Axis 3 (in the supported areas of investment) 697 of such jobs were created.

In order to implement the Priority Axes of the Programme in the efficient way, both the Intermediate Body of the 2nd level (Lubelska Agency for Entrepreneurship Support) and the Managing Authority conducted complex works on documents and the programme guidelines and they also organized trainings for potential Beneficiaries aimed at presenting the rules concerning proper preparation of application documentation and proper financial settling of projects. In the reporting period the first stage of evaluation study “*Ex-ante evaluation of the Regional Operational Programme of the Lubelskie Voivodship for years 2014-2020 including the possibilities of implementation of financial instruments for the development objectives of the Programme*” was also prepared which aimed at evaluation of intervention logic accepted in the draft of regional operational programme. Conclusions and recommendations from the analyses are largely used in the formulation of the Regional Operational Programme of the Lubelskie Voivodship for years 2014-2020. Furthermore, as a result of the findings of the Evaluation Steering Group of ROP LV in 2013 implementation of three key evaluation studies is planned::

- Execution of the second stage of evaluation “*Ex-ante evaluation of the Regional Operational Programme of the Lubelskie Voivodship for years 2014-2020 including the possibilities of implementation of financial instruments for the development objectives of the Programme*”,
- *Analysis of Regional Operational Programme for 2014-2020 project indicators,*
- *Evaluation of effects of promotion and information activities under Regional Operational Programme for years 2007-2013 for the needs of the Annual Report.*

The Annual Implementation Report for the year 2013 concerning the Regional Operational Programme of the Lubelskie Voivodship for years 2007-2013 was prepared by the Managing Authority based on the following:

- *Instruction to annual implementation report concerning implementation of the Operational Programme in 2013* received from the Ministry of Infrastructure and Development,
- Recommendations of the European Commission submitted to previous reports and remarks of the Commission transferred to the Managing Authority during annual review meetings,
- Conclusions from Working Groups concerning reporting and coordination and complementarity.

1. IDENTYFIKACJA / INFORMACJE WSTĘPNE

PROGRAM OPERACYJNY	Cel: KONWERGENCJA
	Kwalifikowany obszar: POLSKA / WOJEWÓDZTWO LUBELSKIE
	Okres programowania: 2007 - 2013
	Numer programu (CCI): 2007PL161PO007
	Nazwa programu: REGIONALNY PROGRAM OPERACYJNY WOJEWÓDZTWA LUBELSKIEGO NA LATA 2007 - 2013
ROCZNE SPRAWOZDANIE Z REALIZACJI	Rok sprawozdawczy: 2013
	Data zaakceptowania sprawozdania przez Komitet Monitorujący RPO:

2. PRZEGLĄD REALIZACJI PROGRAMU OPERACYJNEGO

Celem głównym Regionalnego Programu Operacyjnego Województwa Lubelskiego na lata 2007 – 2013 (RPO WL) jest **Podniesienie konkurencyjności Lubelszczyzny prowadzące do szybszego wzrostu gospodarczego oraz zwiększenia zatrudnienia z uwzględnieniem walorów naturalnych i kulturowych regionu**. Cel ten realizowany jest poprzez osiągnięcie trzech celów szczegółowych, tj.:

- 1) *Zwiększenie konkurencyjności regionu poprzez wsparcie rozwoju sektorów nowoczesnej gospodarki oraz przez stymulowanie innowacyjności,*
- 2) *Poprawę warunków inwestowania w województwie z poszanowaniem zasady zrównoważonego rozwoju,*
- 3) *Zwiększenie atrakcyjności Lubelszczyzny jako miejsca do zamieszkania, pracy i wypoczynku.*

Osiągnięciu pierwszego z ww. celów ma posłużyć wdrożenie trzech Osi Priorytetowych RPO WL:

I Przedsiębiorczość i innowacje, której celem jest wzrost konkurencyjności przedsiębiorstw w regionie,

II Infrastruktura ekonomiczna, która zmierza do stworzenia przyjaznego otoczenia dla prowadzenia działalności gospodarczej w regionie,

IV Społeczeństwo informacyjne, mająca na celu wzrost konkurencyjności regionu poprzez rozwój lokalnej i regionalnej infrastruktury oraz usług społeczeństwa informacyjnego.

Drugi z celów szczegółowych RPO WL realizowany jest poprzez wdrożenie kolejnych trzech Osi Priorytetowych:

III Atrakcyjność obszarów miejskich i tereny inwestycyjne, która ma na celu wzrost atrakcyjności inwestycyjnej regionu poprzez wsparcie dla obszarów rewitalizowanych i terenów inwestycyjnych,

V Transport, której realizacja dąży do poprawy wewnętrznej i zewnętrznej dostępności komunikacyjnej Lubelszczyzny,

VI Środowisko i czysta energia, mającej na celu poprawę stanu, zachowanie bioróżnorodności oraz zapobieganie degradacji środowiska naturalnego oraz promowanie „czystej” energii.

Trzeci z celów szczegółowych zostanie osiągnięty poprzez wdrażanie kolejnych dwóch Osi Priorytetowych:

VII Kultura, turystyka i współpraca międzyregionalna, zmierzającej do zwiększenia udziału sektorów kultury i turystyki w gospodarce województwa lubelskiego oraz wzmocnienia powiązań międzynarodowych regionu,

VIII Infrastruktura społeczna, której celem jest poprawa warunków kształcenia oraz dostępu do wiedzy, usług medycznych i pomocy społecznej.

Schemat 2.a. Struktura celów Regionalnego Programu Operacyjnego Województwa Lubelskiego na lata 2007 – 2013.

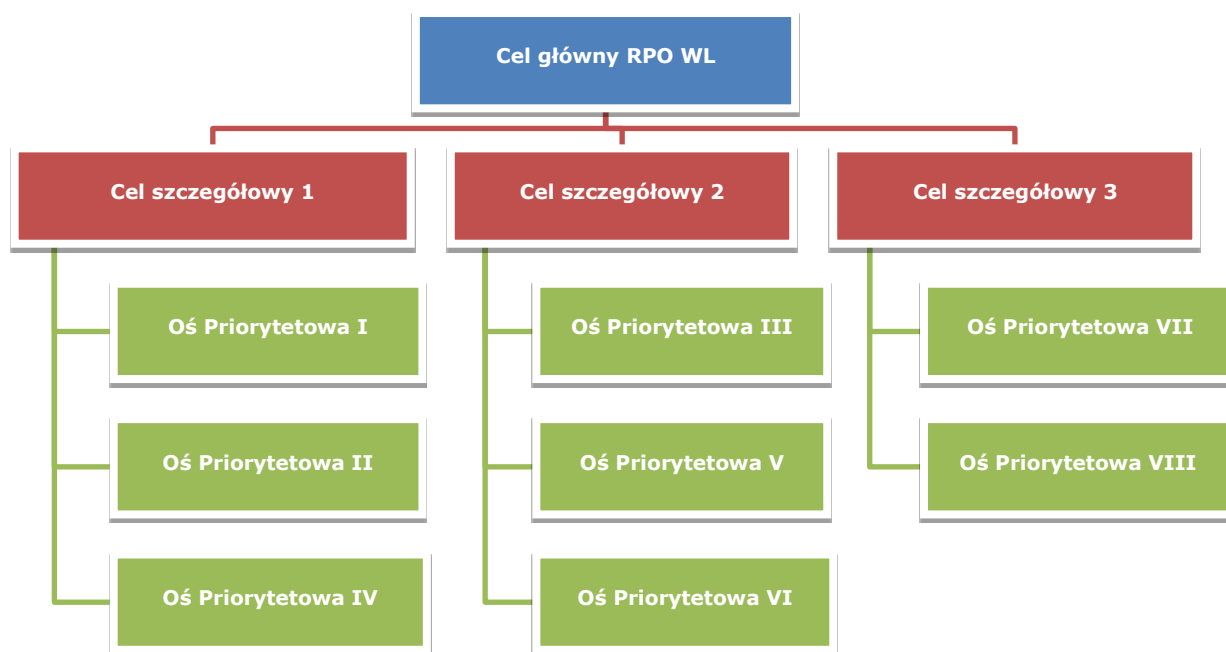

Dla zapewnienia realizacji powyższych celów Komisja Europejska przeznaczyła w ramach RPO WL środki z **Europejskiego Funduszu Rozwoju Regionalnego** w wysokości **1 192 840 908,00 EUR (4 953 381 559,37 PLN)**. Wysokość alokacji przeznaczonej na realizację Programu (środki na ogłoszone konkursy, projekty systemowe oraz projekty kluczowe) do końca **2013 r.** wyniosła **1 098 326 909,84 EUR (4 606 602 725,28 PLN)**, co stanowi 93,00% dostępnych środków z EFRR na Regionalny Program Operacyjny Województwa Lubelskiego w latach 2007-2013, w tym na projekty kluczowe **271 335 851,70 EUR (1 138 036 829,19 PLN)**, co stanowi 23,63% alokacji.

Do obliczeń w sprawozdaniu, zgodnie z zaleceniami Ministerstwa Infrastruktury i Rozwoju, zastosowano kurs **1 EUR = 4,1942 PLN**.

Wykres 2.a.

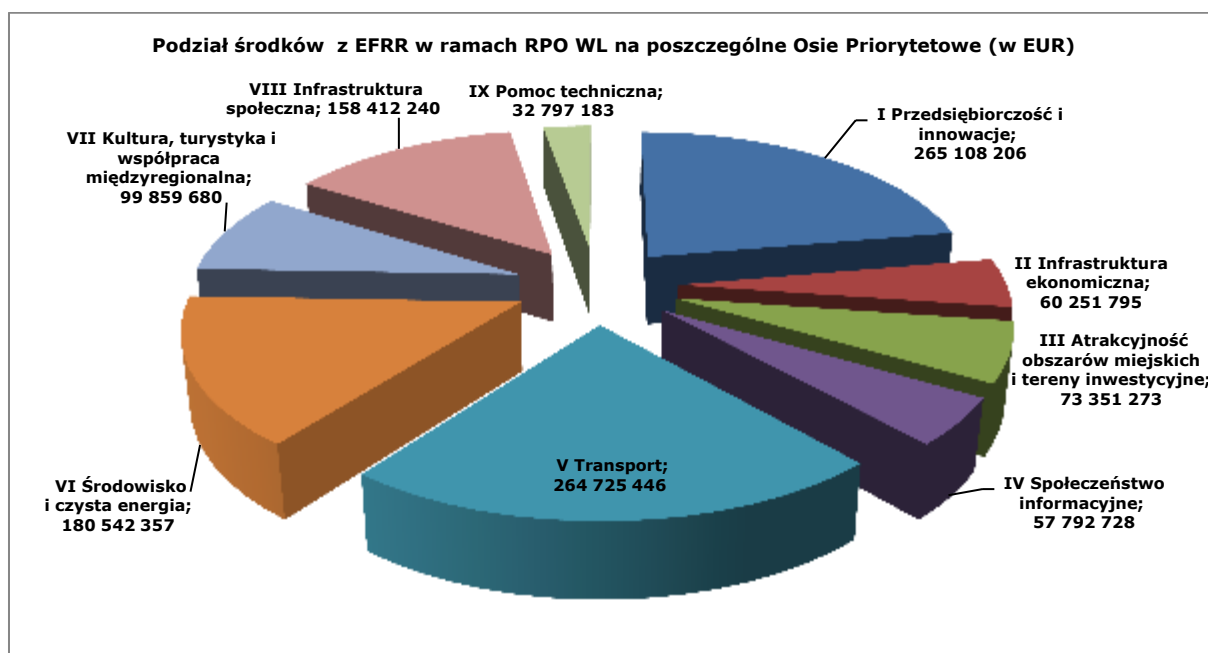

Wdrażanie RPO WL przebiega wielotorowo poprzez realizację działań tj.:

- prowadzenie naborów wniosków o dofinansowanie projektów ze środków dostępnych w ramach RPO WL,
- realizację projektów o strategicznym znaczeniu dla rozwoju regionu w ramach Indykatoryjnego Wykazu Indywidualnych Projektów Kluczowych (IWIPK),
- realizację projektów systemowych w ramach Pomocy Technicznej RPO WL,
- obsługę procesu zarządzania RPO WL oraz rozliczania i kontroli projektów wybranych do dofinansowania i realizowanych w ramach RPO WL,
- działania informacyjno – promocyjne skierowane do społeczności regionu, mające na celu promocję funduszy unijnych, rozpowszechnienie informacji o możliwościach, jakie oferuje RPO WL oraz edukację potencjalnych Beneficjentów w zakresie wsparcia z RPO WL.

Pomoc oferowana w ramach RPO WL skierowana jest do następujących grup Beneficjentów:

- instytucje otoczenia biznesu,
- jednostki naukowe,
- samorządowe jednostki organizacyjne sektora finansów publicznych posiadające osobowość prawną,
- jednostki samorządu terytorialnego, ich związki i stowarzyszenia,
- kościoły, związki wyznaniowe oraz osoby prawne kościołów i związków wyznaniowych,
- organizacje pozarządowe,
- osoby prawne i fizyczne będące organami prowadzącymi szkoły i placówki oświatowe,
- spółki prawa handlowego, w których większość udziałów lub akcji posiadają jednostki samorządu terytorialnego lub ich związki,
- PGL Lasy Państwowe z jednostkami organizacyjnymi,
- mikro, małe, średnie i duże przedsiębiorstwa,
- uczelnie wyższe oraz osoby prawne i fizyczne je prowadzące,
- zakłady opieki zdrowotnej działające w publicznym systemie ochrony zdrowia,

- podmioty działające w oparciu o ustawę o partnerstwie publiczno- prywatnym,
- spółki wodne,
- klastry, inicjatywy klastrowe,
- Policja, Staż Pożarna,
- organizacje turystyczne nie działające dla zysku,
- podmioty świadczące usługi transportu zbiorowego,
- zarządcy infrastruktury kolejowej,
- organy administracji publicznej Rzeczypospolitej Polskiej,
- stowarzyszenia, których przedmiotem działalności jest działalność lotnicza,
- instytucje uczestniczące w Krajowym Systemie Ratowniczo – Gaśniczym,
- Ochotnicze Hufce Pracy,
- domy pomocy społecznej.

2.1. REALIZACJA I ANALIZA POSTĘPÓW

2.1.1. INFORMACJE NA TEMAT POSTĘPÓW RZECZOWYCH PROGRAMU OPERACYJNEGO

Postęp rzeczowy celu głównego i celów szczegółowych Programu został przedstawiony w Załączniku I do sprawozdania w Tabeli 1, w Załączniku V w Tabeli 5 oraz punkcie 2.1.6.2. *Postęp finansowy i rzeczowy.*

2.1.2. INFORMACJE FINANSOWE

Informacje finansowe zostały przedstawione w Załączniku II do sprawozdania w Tabeli 2 oraz punkcie 2.1.6.2. *Postęp finansowy i rzeczowy.*

2.1.3. INFORMACJA NA TEMAT PODZIAŁU WYKORZYSTANIA FUNDUSZY WEDŁUG KATEGORII INTERWENCJI

Informacja nt. podziału wykorzystania funduszy wg kategorii interwencji została przedstawiona w Załączniku III do sprawozdania w Tabeli 3.

Należy zauważyć, iż w przypadku niektórych kategorii interwencji wartość podpisanych umów przekracza kwoty wykorzystania wkładu funduszy w ramach tych kategorii zawartych w tabeli 5.3 Programu. IZ RPO WL w momencie ustalania wartości do tabeli 5.3 nie była w stanie dokładnie przewidzieć, na jakie kategorie interwencji zostaną podpisane umowy na dofinansowanie. Ogłaszane konkursy nie ograniczają się do jednej kategorii, a Beneficjenci mogą ponosić wydatki na kilka kategorii interwencji w ramach jednego projektu. W związku z powyższym IZ dokonuje sukcesywnych przesunięć środków pomiędzy poszczególnymi kategoriami interwencji, dostosowując ich wartości do aktualnej kontraktacji. Ostatnia zmiana dokonana w roku 2013 została zaakceptowana przez Komitet Monitorujący Regionalny Program Operacyjny Województwa Lubelskiego na lata 2007-2013 w drodze Uchwały Nr 57/13 z dnia 11 grudnia 2013 r.

2.1.4. POMOC W PODZIALE NA GRUPY DOCELOWE

Informacje dotyczące pomocy w podziale na grupy docelowe, sektory lub obszary zostały zamieszczone w pkt. 2.1.6. *Analiza jakościowa.*

2.1.5. POMOC PONOWNIE WYKORZYSTANA

W roku 2013 stwierdzonych zostało przez IP II 8 przypadków naruszenia zasady trwałości stanowiących zasadnicze modyfikacje zgodnie z art. 57 *Rozporządzenia Rady (WE) nr 1083/2006 z dnia 11 lipca 2006 r. ustanawiającego przepisy ogólne dotyczące Europejskiego Funduszu Rozwoju Regionalnego, Europejskiego Funduszu Społecznego oraz Funduszu Spójności i uchylającego rozporządzenie (WE) nr 1260/1999 (Dz. U. UE z dnia 31 lipca 2006 r.)*. W ramach tych projektów, w związku z naruszeniem zasady trwałości zakwestionowane zostały wydatki na łączną kwotę wkładu publicznego 1 463 901,41 EUR (6 139 895,29 PLN), w tym z EFRR 1 244 316,19 EUR (5 218 910,98 PLN). W okresie sprawozdawczym nie zostały zwrócone przez wskazanych wyżej Beneficjentów żadne środki. Jedyne dokonany w okresie sprawozdawczym zwrot środków, w związku z wprowadzeniem do projektu zasadniczej modyfikacji, dotyczył nieprawidłowości wykrytej w 2012 r. Zwrotu dokonano w ramach projektu RPLU.01.01.00-06-183/09-00 - zwrot należności głównej 1 786,99 EUR (7 495,00 PLN) i odsetek ustawowych 597,25 EUR (2 505,00 PLN) w dniu 26.07.2013 r., zwrot częściowy nie przekazany w Poświadczeniu i deklaracji wydatków od IP II do IZ. Pozostała część do odzyskania – 29 411,99 EUR (123 359,75 PLN).

Natomiast IZ RPO WL w okresie sprawozdawczym dopiero rozpoczęła proces kontroli trwałości projektów dla 22 Beneficjentów RPO WL. Na dzień sporządzania sprawozdania żadna z kontroli nie została zakończona, w związku z tym brak informacji odnośnie wartości środków odzyskanych w związku z wykryciem zasadniczych modyfikacji w rozumieniu art. 57 rozporządzenia nr 1083/2006 (o czym szerzej w rozdziale 2.5 *Zasadnicze modyfikacje w rozumieniu art. 57 Rozporządzenia Nr 1083/2006*).

W okresie sprawozdawczym (2013 r.) zarejestrowano w systemie KSI **kwoty odzyskane** na łączną wartość **687 466,67 EUR (2 883 372,71 PLN)**, w tym UE - **682 484,75 EUR (2 862 477,53 PLN)**. Narastająco od początku realizacji Programu – kwoty odzyskane na wartość **1 406 871,71 EUR (5 900 701,31 PLN)**, w tym UE – **1 369 419,59 EUR (5 743 619,65 PLN)**. Kwoty odzyskane w podziale na poszczególne Osie Priorytetowe prezentuje poniższa tabela.

Tabela 2.1.5.a. Kwoty odzyskane w podziale na poszczególne Osie Priorytetowe.

KWOTY ODZYSKANE					
Oś Priorytetowa	Działanie	Wartość w okresie sprawozdawczym		Wartość narastająco	
		Kwota odzyskana	W tym UE	Kwota odzyskana	W tym UE
I	1.1	15 100,22 EUR (63 333,35 PLN)	12 835,19 EUR (53 833,34 PLN)	155 845,28 EUR (653 646,28 PLN)	132 468,49 EUR (555 599,33 PLN)
	1.2	455,82 EUR (1 911,81 PLN)	387,45 EUR (1 625,03 PLN)	55 786,01 EUR (233 977,69 PLN)	47 418,10 EUR (198 881 PLN)
	1.3	893,13 EUR (3 745,95 PLN)	759,16 EUR (3 184,05 PLN)	893,13 EUR (3 745,95 PLN)	759,16 EUR (3 184,05 PLN)
	1.5	16 763,59 EUR (70 309,87 PLN)	14 249,05 EUR (59 763,38 PLN)	33 041,09 EUR (138 580,96 PLN)	28 084,92 EUR (117 793,78 PLN)
	1.7	-	-	3 576,37 EUR (15 000,00 PLN)	3 039,91 EUR (12 750,00 PLN)
II	2.1	-	-	1 078,70 EUR (4 524,28 PLN)	997,88 EUR (4 185,29 PLN)
	2.4	57 939,93 EUR (243 011,64 PLN)	57 939,93 EUR (243 011,64 PLN)	59 012,84 EUR (247 511,64 PLN)	59 012,84 EUR (247 511,64 PLN)
III	3.1	-	-	2 249,71 EUR (9 435,75 PLN)	2 249,71 EUR (9 435,75 PLN)
	3.2	15 419,19 EUR (64 671,18 PLN)	15 419,19 EUR (64 671,18 PLN)	25 085,63 EUR (105 214,17 PLN)	25 085,63 EUR (105 214,17 PLN)
IV	4.1	29 068,82 EUR (121 920,44 PLN)	29 068,82 EUR (121 920,44 PLN)	44 407,27 EUR (186 252,96 PLN)	44 407,27 EUR (186 252,96 PLN)
V	5.1	17 817,65 EUR (74 730,79 PLN)	17 817,65 EUR (74 730,79 PLN)	17 817,65 EUR (74 730,79 PLN)	17 817,65 EUR (74 730,79 PLN)
	5.2	20 245,25 EUR (84 912,64 PLN)	20 245,25 EUR (84 912,64 PLN)	80 110,92 EUR (336 001,22 PLN)	80 110,92 EUR (336 001,22 PLN)
	5.3	12 821,60 EUR (53 776,36 PLN)	12 821,60 EUR (53 776,36 PLN)	172 796,78 EUR (724 745,11 PLN)	172 796,78 EUR (724 745,11 PLN)
VI	6.1	105 515,43 EUR (442 552,83 PLN)	105 515,43 EUR (442 552,83 PLN)	181 075,54 EUR (759 467,04 PLN)	181 075,54 EUR (759 467,04 PLN)
VII	7.1	244 272,50 EUR (1 024 527,72 PLN)	244 272,50 EUR (1 024 527,72 PLN)	256 238,47 EUR (1 074 715,38 PLN)	256 238,47 EUR (1 074 715,38 PLN)
	7.2	4 039,09 EUR (16 940,74 PLN)	4 039,09 EUR (16 940,74 PLN)	7 775,91 EUR (32 613,72 PLN)	7 775,91 EUR (32 613,72 PLN)
	7.3	-	-	2 574,43 EUR (10 797,67 PLN)	2 574,43 EUR (10 797,67 PLN)

VIII	8.1	13 266,47 EUR (55 642,25 PLN)	13 266,47 EUR (55 642,25 PLN)	53 452,26 EUR (224 189,46 PLN)	53 452,26 EUR (224 189,46 PLN)
	8.2	115 080,71 EUR (482 671,53 PLN)	115 080,71 EUR (482 671,53 PLN)	163 351,83 EUR (685 130,23 PLN)	163 351,83 EUR (685 130,23 PLN)
	8.3	17 201,78 EUR (72 147,73 PLN)	17 201,78 EUR (72 147,73 PLN)	84 778,61 EUR (355 578,44 PLN)	84 778,61 EUR (355 578,44 PLN)
IX	9.1	4,99 EUR (20,88 PLN)	4,99 EUR (20,88 PLN)	3 530,26 EUR (14 806,60 PLN)	3 530,26 EUR (14 806,60 PLN)
	9.2	1 560,49 EUR (6 545,00 PLN)	1 560,49 EUR (6 545,00 PLN)	2 392,67 EUR (10 035,32 PLN)	2 392,67 EUR (10 035,32 PLN)
Łącznie		687 466,67 EUR (2 883 372,71 PLN)	682 484,75 EUR (2 862 477,53 PLN)	1 406 871,71 EUR (5 900 701,31 PLN)	1 369 419,59 EUR (5 743 619,65 PLN)

W okresie sprawozdawczym nie zarejestrowano w systemie **kwot wycofanych po anulowaniu**, natomiast narastająco od początku realizacji Programu odnotowano kwoty wycofane na łączną wartość **546 095,01 EUR (2 290 431,70 PLN)**, w tym UE - **545 997,17 EUR (2 290 021,34 PLN)**. Kwoty wycofane po anulowaniu w podziale na poszczególne Osie Priorytetowe prezentuje poniższa tabela.

Tabela 2.1.5.b. Kwoty wycofane po anulowaniu w podziale na poszczególne Osie Priorytetowe.

KWOTY WYCOFANE PO ANULOWANIU			
Oś Priorytetowa	Działanie	Wartość narastająco	
		Kwota wycofana	w tym UE
I	1.3	652,26 EUR (2 735,70 PLN)	554,42 EUR (2 325,34 PLN)
II	2.1	449,80 EUR (1 886,55 PLN)	449,80 EUR (1 886,55 PLN)
	2.4	184,85 EUR (775,31 PLN)	184,85 EUR (775,31 PLN)
III	3.1	196 230,66 EUR (823 030,63 PLN)	196 230,66 EUR (823 030,63 PLN)
V	5.1	333 097,32 EUR (1 397 076,77 PLN)	333 097,32 EUR (1 397 076,77 PLN)
	5.2	3 991,87 EUR (16 742,71 PLN)	3 991,87 EUR (16 742,71 PLN)
VI	6.1	283,58 EUR (1 189,41 PLN)	283,58 EUR (1 189,41 PLN)
	6.2	478,25 EUR (2 005,88 PLN)	478,25 EUR (2 005,88 PLN)
VII	7.1	4 341,46 EUR (18 208,97 PLN)	4 341,46 EUR (18 208,97 PLN)
	7.2	0,01 EUR (0,04 PLN)	0,01 EUR (0,04 PLN)
VIII	8.1	124,42 EUR (521,85 PLN)	124,42 EUR (521,85 PLN)
	8.3	5 479,30 EUR (22 981,28 PLN)	5 479,30 EUR (22 981,28 PLN)
IX	9.1	191,57 EUR (803,47 PLN)	191,57 EUR (803,47 PLN)
	9.2	589,65 EUR (2 473,13 PLN)	589,65 EUR (2 473,13 PLN)
Łącznie		546 095,01 EUR (2 290 431,70 PLN)	545 997,17 EUR (2 290 021,34 PLN)

Zarówno środki odzyskane, jak i wycofane zostały zwrócone do Programu zwiększając alokację na Osie RPO WL.

2.1.6. ANALIZA JAKOŚCIOWA (POZIOM PROGRAMU)

2.1.6.1. SYSTEM REALIZACJI PROGRAMU

Instytucja Zarządzająca (IZ) pełni wiodącą rolę w systemie zarządzania i kontroli Regionalnego Programu Operacyjnego Województwa Lubelskiego na lata 2007 – 2013, ponosząc odpowiedzialność za skuteczne i efektywne jego wdrażanie oraz za przestrzeganie i stosowanie odpowiednich regulacji i zasad dotyczących realizacji Programu. W konsekwencji IZ RPO opracowuje dokumenty programowe, dokumenty systemu instytucjonalnego oraz wytyczne, mające na celu usprawnienie procesu implementacji Programu oraz zapewnienie właściwego poziomu realizacji projektów przez Beneficjentów.

W okresie sprawozdawczym kilkakrotnie pojawiała się konieczność zmiany ww. dokumentów, celem skutecznego wdrażania Osi Priorytetowych Programu, zarówno przez Instytucję Pośredniczącą II stopnia (Lubelska Agencja Wspierania Przedsiębiorczości), jak i Instytucję Zarządzającą, co prezentują poniższe informacje.

W okresie sprawozdawczym Komitet Monitorujący Regionalny Program Operacyjny **nie dokonał zmiany Kryteriów wyboru projektów** zarówno w ramach I - II Osi Priorytetowej RPO WL, jak również III-VIII Osi Priorytetowej Regionalnego Programu Operacyjnego Województwa Lubelskiego na lata 2007-2013.

Podobnie w okresie sprawozdawczym nie przeprowadzono badań ewaluacyjnych w zakresie kryteriów wyboru projektów. Natomiast były poddawane konsultacjom społecznym projekty następujących rozporządzeń pomocowych:

- Rozporządzenie Ministra Infrastruktury i Rozwoju z dnia 18 grudnia 2013 r. zmieniające rozporządzenie w sprawie udzielania pomocy ze środków instrumentów inżynierii finansowej w ramach regionalnych programów operacyjnych,
- Rozporządzenie Ministra Rozwoju Regionalnego z dnia 26 października 2011 r. w sprawie udzielania pomocy ze środków instrumentów inżynierii finansowej w ramach regionalnych programów operacyjnych,
- Rozporządzenie Ministra Rozwoju Regionalnego z dnia 26 listopada 2013 r. zmieniające rozporządzenie w sprawie udzielania regionalnej pomocy inwestycyjnej w ramach regionalnych programów operacyjnych,
- Rozporządzenie Ministra Infrastruktury i Rozwoju z dnia 18 grudnia 2013 r. zmieniające rozporządzenie w sprawie udzielania pomocy na wzmacnianie potencjału instytucji otoczenia biznesu w ramach regionalnych programów operacyjnych,
- Rozporządzenie Ministra Infrastruktury i Rozwoju z dnia 18 grudnia 2013 r. zmieniające rozporządzenie w sprawie udzielania pomocy na inwestycje w zakresie: energetyki, infrastruktury telekomunikacyjnej, infrastruktury sfery badawczo-rozwojowej, lecznictwa uzdrowiskowego w ramach regionalnych programów operacyjnych,
- Rozporządzenie Ministra Infrastruktury i Rozwoju z dnia 18 grudnia 2013 r. zmieniające rozporządzenie w sprawie udzielania pomocy na rewitalizację w ramach regionalnych programów operacyjnych,
- Rozporządzenie Ministra Rozwoju Regionalnego z dnia 26 listopada 2013 r. zmieniające rozporządzenie w sprawie udzielania regionalnej pomocy inwestycyjnej przez fundusze rozwoju obszarów miejskich w ramach regionalnych programów operacyjnych.

Jednocześnie w okresie sprawozdawczym trwały również na bieżąco konsultacje społeczne przepisów o pomocy publicznej publikowanych przez KE.

Schemat 2.1.6.1.a. Zestawienie dokumentów IZ RPO WL 2007-2013.

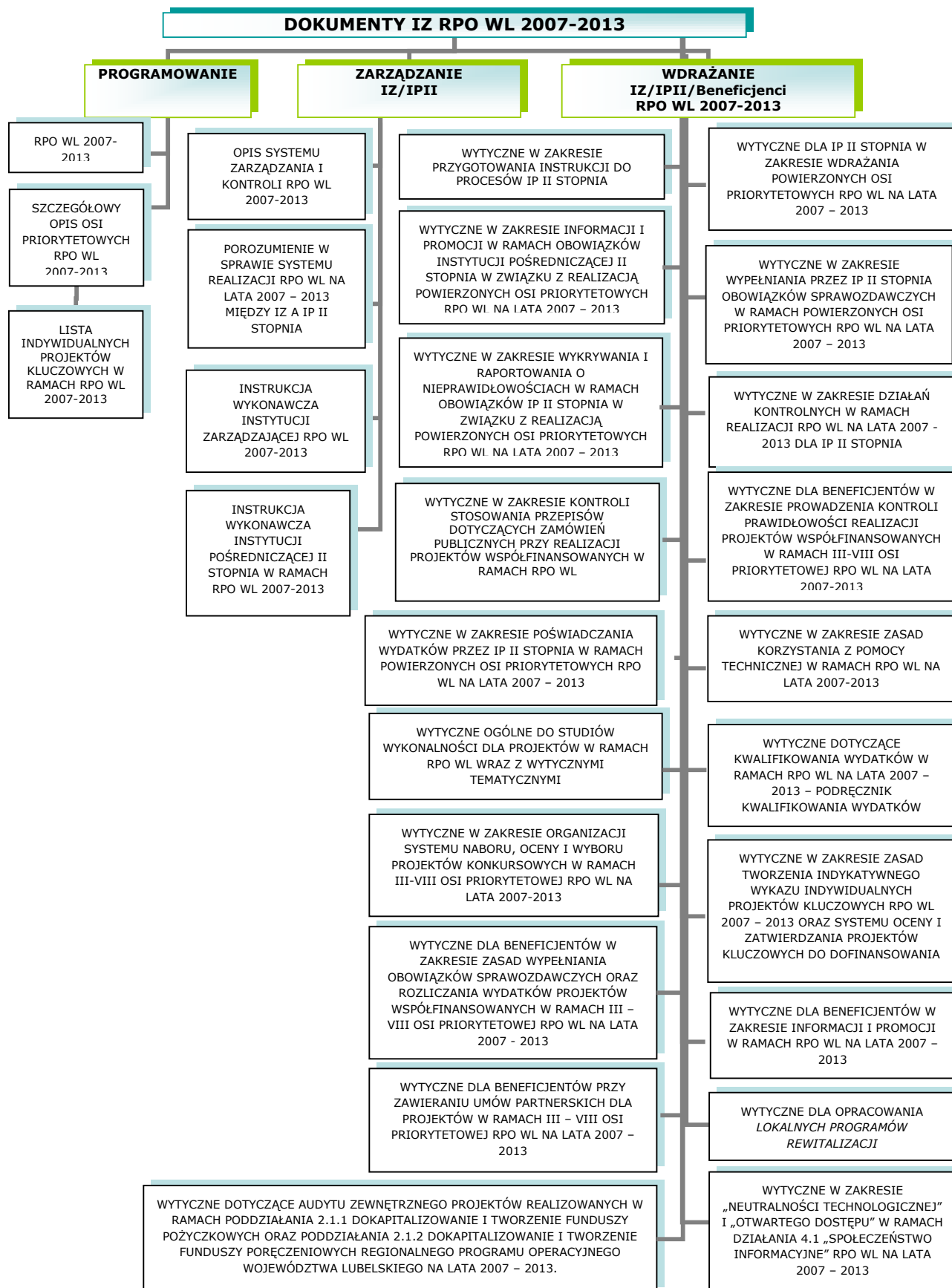

DOKUMENTY PROGRAMOWE

Regionalny Program Operacyjny Województwa Lubelskiego na lata 2007 – 2013 **– Dokument podstawowy**

Dokument został przyjęty uchwałą Nr XVII/149/2007 Zarządu Województwa Lubelskiego z dnia 31 stycznia 2007 r. (z późn. zm.) oraz decyzją Komisji Europejskiej Nr CCI 2007 PL 161 PO 007 z dnia 2 października 2007 r. Dokument dostępny na stronie internetowej IZ RPO WL 2007-2013 (www.rpo.lubelskie.pl).

W 2012 r. rozpoczęły się prace związane z przeglądem i renegotiacją Programu Operacyjnego. W dniu 18 września 2012 roku Zarząd Województwa Lubelskiego zaakceptował projekt zmian do Programu, który następnie dnia 2 października 2012 roku został zatwierdzony przez Komitet Monitorujący Regionalny Program Operacyjny Województwa Lubelskiego na lata 2007-2013 Uchwałą nr 50/12 w sprawie przyjęcia projektu zmian w Programie. Przedmiotowe zmiany zostały szczegółowo omówione w Sprawozdaniu rocznym z realizacji Regionalnego Programu Operacyjnego Województwa Lubelskiego na lata 2007 – 2013 za 2012 r.

W dniu 27 czerwca 2013 r. Komisja Europejska podjęła **decyzję zmieniającą decyzję K(2007) 4578 w sprawie przyjęcia programu operacyjnego w ramach pomocy wspólnotowej z Europejskiego Funduszu Rozwoju Regionalnego objętego celem Konwergencji w regionie lubelskim w Polsce CCI2007PL161PO007.**

Powyższą decyzją KE zatwierdziła następujące zmiany w programie:

- zmianę statusu wskaźnika **Celu szczegółowego 1 Liczba projektów współpracy pomiędzy przedsiębiorstwami a jednostkami badawczymi** z „wskaźnik rezultatu” na „wskaźnik produktu”. Dodatkowo dokonano korekty wartości docelowej przedmiotowego wskaźnika – zmiana z wartości 200(204) na wartość 20(21),
- wprowadzenie dla V Osi Priorytetowej „Transport” wskaźnika produktu „Długość nowych dróg” o wartości w roku docelowym – 55(55),
- rozszerzenie zakresu wsparcia wdrażania RPO WL poprzez dodanie działań wspomagających przygotowanie potencjalnych Beneficjentów i ich projektów do przyszłych interwencji strukturalnych oraz finansowanie przygotowania projektów pilotażowych z wyłączeniem zadań polegających na umacnianiu ogólnego potencjału administracji,
- zmianę **Planu finansowego RPO WL**, polegającą na:
 - ✓ realokacji środków pozostałych w Działaniu 2.2 *Regionalna infrastruktura B+R*, w kwocie 8 238 751,00 EURO, na Działanie 1.4 *Dotacje inwestycyjne w zakresie dostosowania przedsiębiorstw do wymogów ochrony środowiska oraz w zakresie odnawialnych źródeł energii*,
 - ✓ realokacji środków w kwocie 515 048,00 EURO z Działania 5.3 *Miejski transport publiczny* na Działanie 5.5 *Transport lotniczy* w ramach *Osi Priorytetowej V*.

Powyższe realokacje spowodowały zmiany w opisie Rozdziału 4 Plan finansowy oraz w tabelach:

- 5.2. Tabela finansowa dla programu operacyjnego w podziale na priorytety oraz źródła finansowania (w Euro),
 - 5.3. Tabela podziału według kategorii, zaprogramowanego wykorzystania wkładu funduszy w program operacyjny (w Euro),
 - 5.4. Tabela wydatków w ramach RPO WL z podziałem na kategorie interwencji wspierające wdrażanie Strategii Lizbońskiej.
- zmianę **Załącznika nr 2. Lista wskaźników kontekstowych dla RPO**,
 - dostosowanie treści podrozdziału 8.3 *Streszczenie wprowadzonych zmian* do zatwierdzonych modyfikacji Programu.

Szczegółowy Opis Osi Priorytetowych Regionalnego Programu Operacyjnego Województwa Lubelskiego na lata 2007-2013 – Uszczegółowienie Programu (URPO)

Dokument został przyjęty uchwałą Nr CXIX/1285/08 Zarządu Województwa Lubelskiego z dnia 18 marca 2008 r. (z późn. zm.). Dokument dostępny na stronie internetowej IZ RPO WL 2007-2013 (www.rpo.lubelskie.pl).

W okresie sprawozdawczym dokonano aktualizacji zapisów ww. dokumentu czterema uchwałami Zarządu Województwa Lubelskiego omówionymi w poniższej tabeli.

Tabela 2.1.6.1.a Aktualizacja Szczegółowego Opisu Osi Priorytetowych RPO WL 2007- 2013 w okresie sprawozdawczym.

Podstawa aktualizacji dokumentu	Najważniejsze zmiany
<p>Uchwała Nr CLIII/3164/2013 Zarządu Województwa Lubelskiego z dnia 15 stycznia 2013 r.</p>	<ul style="list-style-type: none"> wprowadzono zmiany dotyczące realokacji środków z Działania 5.3: <i>Miejski transport publiczny</i> na Działanie 5.5: <i>Transport lotniczy</i> w ramach V Osi Priorytetowej: <i>Transport</i>. Środki te zostały przeznaczone na dofinansowanie projektu kluczowego złożonego przez PKP Polskie Linie Kolejowe S.A. nr PK/09-WND-RPLU.05.05.00-06-002/12 pn. „Rozbudowa toru dojazdowego od stacji Świdnik do terminalu Portu Lotniczego S. A. w Świdniku wraz z infrastrukturą towarzyszącą”.
<p>Uchwała Nr CLVIII/3252/2013 Zarządu Województwa Lubelskiego z dnia 5 lutego 2013 r.</p>	<ul style="list-style-type: none"> W związku ze zbliżającym się końcem realizacji Programu wprowadzono zmiany umożliwiające dofinansowanie projektów kluczowych środkami z RPO WL na poziomie wyższym niż 85%. Zmiana ta ma na celu umożliwienie pełnego wykorzystania środków pozostających w poszczególnych działaniach Programu. Zaktualizowano załącznik nr 1 <i>Indykatywna tabela finansowa zobowiązań dla Regionalnego Programu Operacyjnego Województwa Lubelskiego na lata 2007-2013 w podziale na priorytety i działania z przyporządkowaniem kategorii interwencji funduszy strukturalnych, oraz oznaczonymi działaniami podlegającymi zasadom cross-financing;</i> zaktualizowano załącznik nr 2 <i>Szacunkowa tabela finansowa zobowiązań dla RPO WL w podziale na lata i osie priorytetowe.</i>
<p>Uchwała Nr CXC/3910/2013 Zarządu Województwa Lubelskiego z dnia 25 lipca 2013 r.</p>	<p>Wprowadzono zmiany alokacji środków w I, II, V i VI Osi Priorytetowej RPO WL, co implikowało konieczność wprowadzenia zmian w załącznikach do URPO tj.:</p> <ul style="list-style-type: none"> zaktualizowano załącznik nr 1 <i>Indykatywna tabela finansowa zobowiązań dla Regionalnego Programu Operacyjnego Województwa Lubelskiego na lata 2007-2013 w podziale na priorytety i działania z przyporządkowaniem kategorii interwencji funduszy strukturalnych, oraz oznaczonymi działaniami podlegającymi zasadom cross-financing,</i> zaktualizowano załącznik nr 2 <i>Szacunkowa tabela finansowa zobowiązań dla RPO WL w podziale na lata i osie priorytetowe,</i> zaktualizowano załącznik nr 3 <i>Poziom wydatków pochodzących z funduszy strukturalnych w ramach programu operacyjnego przeznaczonych na realizację Strategii Lizbońskiej.</i> <p>Zmianie uległy również:</p>

	<ul style="list-style-type: none"> • załącznik nr 4 <i>Wskaźniki</i>, • załącznik nr 5 <i>Lista kluczowych projektów</i>. <p>Wprowadzone zmiany związane były z:</p> <ol style="list-style-type: none"> 1. Decyzją Komisji Europejskiej z dnia 27 czerwca 2013 r., zmieniającą decyzję K(2007) 4578 w sprawie przyjęcia programu operacyjnego w ramach pomocy wspólnotowej z Europejskiego Funduszu Rozwoju Regionalnego objętego celem Konwergencji w regionie lubelskim w Polsce – zmianie uległy alokacje w I, II, i V Osi Priorytetowej oraz wartości niektórych wskaźników. 2. Uchwałą nr CLXXXVI/3858/2013 Zarządu Województwa Lubelskiego z dnia 9 lipca 2013 r. w sprawie dokonania realokacji środków Regionalnego Programu Operacyjnego Województwa Lubelskiego na lata 2007-2013 – zmianie uległa alokacja w I Osi Priorytetowej. Dokonano przesunięcia środków z Działań 1.1, 1.5, 1.6, 1.7 na Działanie 1.2. 3. Uchwałą nr 55/13 z dnia 26 czerwca 2013 r., Komitetu Monitorującego Regionalny Program Operacyjny Województwa Lubelskiego na lata 2007-2013 w sprawie wyrażenia zgody na realokację środków Regionalnego Programu Operacyjnego Województwa Lubelskiego na lata 2007-2013 – zmianie uległa alokacja w VI Osi Priorytetowej. Dokonano realokacji środków z Działania 6.1 na Działanie 6.2. 4. Uchwałą nr CLXXVII/3643/2013 Zarządu Województwa Lubelskiego z dnia 21 maja 2013 r. w sprawie zatwierdzenia aktualizacji Indykatywnego Wykazu Indywidualnych Projektów Kluczowych w ramach Regionalnego Programu Operacyjnego Województwa Lubelskiego na lata 2007-2013 w części obejmującej listę podstawową projektów kluczowych.
<p style="text-align: center;">Uchwała Nr CCXII/4314/2013 Zarządu Województwa Lubelskiego dnia 26 listopada 2013 r.</p>	<p>Wprowadzone zmiany objęły przesunięcia alokacji w I, II, i III Osi Priorytetowej RPO WL w związku z Uchwałą nr CCXII/4313/2013 Zarządu Województwa Lubelskiego z dnia 26 listopada 2013 roku, dotyczącej realokacji środków w poszczególnych Działaniach Programu.</p> <p>W związku z powyższym zmianie uległy załączniki do URPO tj:</p> <ul style="list-style-type: none"> • załącznik nr 1 <i>Indykatywna tabela finansowa zobowiązań dla Regionalnego Programu Operacyjnego Województwa Lubelskiego na lata 2007-2013 w podziale na priorytety i działania z przyporządkowaniem kategorii interwencji funduszy strukturalnych, oraz oznaczonymi działaniami podlegającymi zasadom cross-financing,</i> • załącznik nr 2 <i>Szacunkowa tabela finansowa zobowiązań dla RPO WL w podziale na lata i osie priorytetowe,</i> • załącznik nr 3 <i>Poziom wydatków pochodzących z funduszy strukturalnych w ramach programu operacyjnego przeznaczonych na realizację Strategii Lizbońskiej.</i> <p>Wprowadzono również zmiany w załączniku nr 5 <i>Lista kluczowych projektów</i> w związku z Uchwałą nr CXCIV/3983/2013 Zarządu Województwa Lubelskiego z dnia 20 sierpnia 2013 roku w sprawie zatwierdzenia aktualizacji Indykatywnego Wykazu Indywidualnych Projektów Kluczowych w ramach Regionalnego Programu Operacyjnego Województwa Lubelskiego na lata 2007-2013.</p>

Lista indywidualnych projektów kluczowych w ramach RPO WL 2007 – 2013

Dokument został przyjęty uchwałą Nr CCXIX/2588/09 Zarządu Województwa Lubelskiego z dnia 7 kwietnia 2009 r. (z późn. zm.) i stanowi Załącznik 5 do *Szczegółowego Opisu Osi Priorytetowych RPO WL 2007 - 2013*. Dokument dostępny jest na stronie internetowej IZ RPO WL 2007-2013 (www.rpo.lubelskie.pl). Aktualizacji zapisów ww. dokumentu w okresie sprawozdawczym dokonano dwukrotnie w formie uchwał Zarządu Województwa Lubelskiego, co prezentuje poniższa tabela.

Tabela 2.1.6.1.b Aktualizacja Listy indywidualnych projektów kluczowych w ramach RPO WL 2007-2013 w okresie sprawozdawczym.

Podstawa aktualizacji dokumentu	Najważniejsze zmiany
Uchwała Nr CLXXVII/3643/2013 Zarządu Województwa Lubelskiego z dnia 21 maja 2013 r.	<ul style="list-style-type: none">• zwiększono kwotę dofinansowania projektu pn.: „Budowa drogi gminnej obsługującej Port Lotniczy Lublin S.A. w miejscowości Świdnik Duży” (z dotychczasowych 3 000 000,00 PLN na 3 890 000,00 PLN). Powodem zmiany było zwiększenie zakresu rzeczowego ww. projektu o 2 km drogi. Zmianie również uległa wartość całkowita projektu;• wpisano na IWIPK projekt pn.: „Marketing Gospodarczy Województwa Lubelskiego”, którego głównym celem jest poprawa warunków dla wzrostu konkurencyjności Lubelszczyzny oraz wykreowanie gospodarczego wizerunku regionu. W wyniku przeprowadzenia oceny strategicznej, zgodnie z zatwierdzonymi przez Komitet Monitorujący RPO WL (KM RPO) kryteriami, ZWL po przeprowadzeniu konsultacji społecznych podjął decyzję o wpisaniu projektu na listę IWIPK.
Uchwała Nr CXCIV/3983/2013 Zarządu Województwa Lubelskiego z dnia 20 sierpnia 2013 r.	<ul style="list-style-type: none">• wpisano na listę podstawową IWIPK dwa nowe projekty:<ul style="list-style-type: none">- „Budowa drogi wojewódzkiej Nr 809 stanowiącej dojazd do węzła „Jakubowice” w ciągu dróg ekspresowych S12, S17 i S19 – odcinek klasy „Z”,- „Przebudowa ulicy Lubelskiej oraz Terebelskiej w mieście Biała Podlaska”, <p>oraz na listę rezerwową IWIPK trzy nowe projekty:</p> <ul style="list-style-type: none">- „Budowa drogi wojewódzkiej Nr 809 stanowiącej dojazd do węzła „Jakubowice” w ciągu dróg ekspresowych S12, S17 i S19 – odcinek klasy GP”- „Rozbudowa drogi wojewódzkiej NR 844 Chełm – Hrubieszów – Witków – Dołhobyczów – granica państwa na odcinku Witków – granica państwa od km 80+705,50”- „Rozbudowa drogi powiatowej Nr 2273L Lublin (ul. Zorza) – Abramowice Prywatne – Kalinówka” <p>W wyniku pozytywnej oceny strategicznej, jaką przeszły zgłoszone projekty, uznano je za projekty o charakterze kluczowym dla regionu, dlatego też zostały wpisane na listę projektów kluczowych IWIPK.</p>

DOKUMENTY SYSTEMU INSTYTUCJONALNEGO IZ RPO WL 2007-2013

Instrukcja Wykonawcza Instytucji Zarządzającej Regionalnym Programem Operacyjnym Województwa Lubelskiego na lata 2007-2013

Dokument został przyjęty decyzją Zarządu Województwa Lubelskiego z dnia 3 czerwca 2008 r. W okresie sprawozdawczym dokonano aktualizacji zapisów ww. dokumentu dwoma uchwałami Zarządu Województwa Lubelskiego, co prezentuje poniższa tabela.

Tabela 2.1.6.1.c Aktualizacja Instrukcji Wykonawczej Instytucji Zarządzającej Regionalnym Programem Operacyjnym Województwa Lubelskiego na lata 2007 - 2013 w okresie sprawozdawczym.

Podstawa aktualizacji dokumentu	Najważniejsze zmiany
Uchwała Nr CLXXII/3511/2013 Zarządu Województwa Lubelskiego z dnia 16 kwietnia 2013 r.	<ul style="list-style-type: none">wprowadzono zmiany wynikające m.in. z aktualizacji procedury realokacji środków w ramach tej samej Osi Priorytetowej RPO WL zgodnie z podjętą Uchwałą Komitetu Monitorującego RPO WL nr 51/12 z dnia 2 października 2012 r. w sprawie wyrażenia zgody na dokonywanie realokacji środków RPO WL przez Zarząd Województwa;w części C.2 <i>Podpisywanie wstępnych umów (preumów)/przyjęcia zobowiązań dla projektów w ramach IWIPK RPO WL</i> doprecyzowano zapisy w zakresie rozszerzenia lub ograniczenia zakresu rzeczowego projektu kluczowego;dostosowano zapisy Instrukcji w części dotyczącej systemu IMS (Zintegrowany System Zarządzania) do dokumentu <i>Zarządzanie użytkownikami systemu IMS – Procedura</i> oraz dodano nową procedurę dotyczącą nadawania i modyfikacji uprawnień użytkownika LSI oraz prawidłowego użytkownika i eksploatacji LSI;dokonano korekty nazwy Punktu Informacyjnego;wprowadzono procedurę mającą na celu poprawę wymiany informacji pomiędzy komórkami DRPO w obszarze przekazywania aktualnych danych do zamieszczania na stronie www.rpo.lubelskie.pl;zaktualizowano zapisy dotyczące załączników do Instrukcji Wykonawczej w zakresie sporządzania sprawozdań z realizacji działań przeprowadzanych w ramach poszczególnych oddziałów DRPO i DF zaangażowanych w proces wdrażania RPO WL;ujednolicono zapisy dokumentu z zaktualizowanymi <i>Wytycznymi w zakresie informacji i promocji w ramach obowiązków IP II w związku z realizacją powierzonych Osi Priorytetowych RPO WL na lata 2007-2013</i> zatwierdzonymi przez Dyrektora Departamentu RPO w dniu 7 grudnia 2012 r.;dostosowano załączniki IW IZ do poszczególnych procesów i procedur;dokonano modyfikacji nieaktualnych procedur.zaktualizowano IW IZ pod kątem uwag, jakie Instytucja

	Pośrednicząca w Certyfikacji (IPOC) wystosowała do obowiązującej wersji Instrukcji Wykonawczej.
<p style="text-align: center;">Uchwała Nr CCXVII/4414/2013 Zarządu Województwa Lubelskiego z dnia 17 grudnia 2013 r.</p>	<ul style="list-style-type: none"> • dodano nową procedurę w zakresie kontroli krzyżowej w ramach I-VIII Osi Priorytetowej RPO WL; • zaktualizowano procedurę w zakresie kontroli trwałości projektu; • w wyniku zaleceń Instytucji Pośredniczącej w Certyfikacji (IPOC) zawartych w Informacji pokontrolnej z dnia 21 listopada 2013 r., wprowadzono procedurę w zakresie weryfikacji raportów z audytów jakości danych; • dostosowano zapisy Instrukcji w części C.2 <i>Podpisywanie wstępnych umów (preumów)/przyjęcia zobowiązań dla projektów w ramach IWIPK RPO WL</i> do uwagi IPOC zawartej w piśmie z dnia 8 lipca 2013 r. (zn. FC-VII.806.2.1.2013), doprecyzowując procedurę w zakresie zmiany zakresu rzeczowego projektu kluczowego oraz poziom przyznanego dofinansowania po podpisaniu preumowy/przyjęciu zobowiązania; • doprecyzowano zapisy w części F.3 <i>Weryfikacja wniosków beneficjentów o płatność</i> odnośnie postępowania w przypadku zmiany zakresu rzeczowego projektu po podpisaniu umowy o dofinansowanie; • wprowadzono zmianę w zakresie weryfikacji wniosków Beneficjentów o płatność dotyczącą wydłużenia terminu na rozliczenie pobranej przez Beneficjenta zaliczki w sytuacjach uzasadnionych względami społecznymi; • dostosowano załączniki IW IZ do poszczególnych procesów i procedur.

Instrukcja Wykonawcza Instytucji Pośredniczącej II stopnia w ramach Regionalnego Programu Operacyjnego Województwa Lubelskiego na lata 2007-2013

Dokument został zaakceptowany Decyzją Dyrektora Departamentu Strategii i Rozwoju Regionalnego z dnia 5 września 2008 r. W okresie sprawozdawczym dokonano czterokrotnie aktualizacji zapisów ww. dokumentu, w formie akceptacji Dyrektora DRPO. Zmiany zaprezentowano w poniższej tabeli.

Tabela 2.1.6.1.d Aktualizacja Instrukcji Wykonawczej Instytucji Pośredniczącej II stopnia w ramach Regionalnego Programu Operacyjnego Województwa Lubelskiego na lata 2007 - 2013 w okresie sprawozdawczym.

Podstawa aktualizacji dokumentu	Najważniejsze zmiany
Decyzja Dyrektora DRPO z dnia 26 marca 2013 r.	<ul style="list-style-type: none"> • ujednociono zapisy IW IP II z zaktualizowanymi Wytycznymi w zakresie informacji i promocji w ramach obowiązków IP II w związku z realizacją powierzonych Osi Priorytetowych RPO WL na lata 2007-2013 zatwierdzonych w dniu 7 grudnia 2012 r. przez Dyrektora Departamentu RPO; • dostosowano zapisy IW IP II do przepisów rozporządzenia Ministra Finansów z dnia 21 grudnia 2012 r. w sprawie płatności w ramach programów finansowanych z udziałem środków europejskich oraz przekazywania informacji dotyczących tych płatności; • doprecyzowano zapisy dotyczące możliwości wycofania przez Wnioskodawcę dokumentacji aplikacyjnej na etapie oceny formalnej lub oceny merytorycznej; • ujednociono zapisy związane z zatwierdzaniem przez Dyrektora/Z-cę Dyrektora IP II wyników oceny formalnej i merytorycznej oraz pisemnej informacji przekazywanej Wnioskodawcom o wynikach oceny; • wprowadzono zmiany polegające na rezygnacji z pełnego odpisu z KRS na rzecz odpisu aktualnego. Zmiana ta wynika z możliwości dostępu przez Beneficjentów do wersji aktualnej znajdującej się na stronie Ministerstwa Sprawiedliwości oraz dostępu przez pracowników LAWP do programu LEX, w którym na bieżąco są aktualizowane informacje o Beneficjentach.
Decyzja Dyrektora DRPO z dnia 20 czerwca 2013 r.	<ul style="list-style-type: none"> • dokonano zmian zapisów wynikających m.in. z zaleceń Urzędu Kontroli Skarbowej dotyczących: <ul style="list-style-type: none"> ➢ niespójności w zapisach w zakresie wyłączenia pracownika LAWP z udziału oceny wniosku oraz kontroli w przypadku wątpliwości co do jego bezstronności, ➢ uzupełnienia procedury w zakresie postępowania w przypadku uwzględnienia skargi na odmowę podpisania umowy o dofinansowanie; • wprowadzono zmiany dotyczące sprawozdawczości z udzielonej pomocy publicznej; • dokonano zmian mających na celu usprawnienie realizacji procedur. <p>Ponadto wprowadzono zmiany w załącznikach do IW IP II tj.:</p> <ul style="list-style-type: none"> ✓ Zał. 21 e – Wzór umowy o Dzieło z Asesorem, ✓ Zał. 32 a – Wzór Zarządzenia Dyrektora LAWP

	<p>w sprawie zatwierdzenia Listy rankingowej projektów wybranych do dofinansowania,</p> <p>✓ Zał. 32 b - Wzór Zarządzenia Dyrektora LAWP w sprawie zatwierdzenia Listy rezerwowej projektów.</p>
<p>Decyzja Dyrektora DRPO z dnia 24 września 2013 r.</p>	<ul style="list-style-type: none"> • ujednociono zapisy IW IP II do przepisów ustawy z dnia 19 kwietnia 2013 r. o zmianie ustawy o zasadach prowadzenia polityki rozwoju (Dz. U. z 2013 r., poz. 714) w zakresie m.in. zasad pouczania o wyniku oceny oraz prawie do złożenia środka odwoławczego; • dostosowano zapisy IW IP II do obowiązujących Wytycznych Ministra Rozwoju Regionalnego w zakresie procesu kontroli w ramach obowiązków Instytucji Zarządzającej Programem Operacyjnym; • wprowadzono zapisy dotyczące Systemu IMS na podstawie rekomendacji IZ RPO WL; • dokonano zmian zapisów wynikających z rekomendacji Instytucji Pośredniczącej w Certyfikacji oraz na podstawie rekomendacji IZ RPO WL w zakresie przeprowadzania kontroli krzyżowych I i II Osi Priorytetowej RPO WL z Osiami III-VIII przez IZ RPO WL; • dostosowano zapisy IW IP II do zapisów <i>Procedury informowania Komisji Europejskiej o nieprawidłowościach w wykorzystaniu funduszy strukturalnych i Funduszu Spójności w latach 2007-2013 (PION)</i>; <p>W konsekwencji dokonano zmian w załącznikach 15, 23, 37 b, 37 e, 55 f oraz wprowadzono do IW IP II nowe załączniki:</p> <ul style="list-style-type: none"> ✓ Zał. 55f – Wzór notatki służbowej z wizyty monitorującej dla projektów realizowanych w ramach działania 1.7 i 2.3 schemat B, ✓ Zał. 116 - Oświadczenie o przestrzeganiu Polityki bezpieczeństwa AFIS, ✓ Zał. 117- Wzór wniosku dotyczącego zmian w gronie użytkowników.
<p>Decyzja Dyrektora DRPO z dnia 6 listopada 2013 r.</p>	<p>Dokonano zmiany załączników do IW IP II :</p> <ul style="list-style-type: none"> ✓ 93 a - Lista sprawdzająca do weryfikacji Wniosku o płatność pełniącego funkcję sprawozdawczą i rozliczeniową – załącznik w dotychczasowym brzmieniu nie uwzględniał pytań dotyczących rozliczania przez Beneficjenta otrzymanych zaliczek w ramach Działania 2.3 Schemat A, 2.4 Schemat B. W związku z powyższym koniecznym było wprowadzenie dodatkowych pytań do listy sprawdzającej umożliwiających prawidłowe rozliczenie zaliczki. W tym celu w liście sprawdzającej dodano punkt 8 oraz wprowadzono załącznik nr 1. ✓ 93 d Lista sprawdzająca do weryfikacji wniosku o zaliczkę - do listy sprawdzającej wprowadzono pytanie dotyczące przekazania zabezpieczeń prawidłowej realizacji umowy z uwagi na fakt, iż jest to jeden z podstawowych warunków, który Beneficjent powinien spełnić w celu otrzymania zaliczki.

W konsekwencji we wzorach *Umowy o dofinansowanie realizacji projektu* w ramach I i II Osi Priorytetowej RPO WL 2007-2013 dwukrotnie (20.06.2013 r. oraz 24.09.2013) wprowadzono zmiany polegające na aktualizacji przepisów prawych w określonym zakresie oraz korekcie technicznej zapisów.

Opis Systemu Zarządzania i Kontroli Regionalnego Programu Operacyjnego Województwa Lubelskiego na lata 2007-2013 - (OSZiK)

Dokument został przyjęty uchwałą Nr CXIX/1279/08 Zarządu Województwa Lubelskiego z dnia 18 marca 2008 r. (z późn. zm). W okresie sprawozdawczym dokonano jednokrotnej aktualizacji zapisów ww. dokumentu uchwałą Zarządu Województwa Lubelskiego omówioną w poniższej tabeli.

Tabela 2.1.6.1.e Aktualizacja Opisu Systemu Zarządzania i Kontroli RPO WL 2007-2013 w okresie sprawozdawczym.

Podstawa aktualizacji dokumentu	Najważniejsze zmiany
Uchwała Nr CLXXVIII/3676/2013 Zarządu Województwa Lubelskiego z dnia 28 maja 2013 r.	<ul style="list-style-type: none">• w ww. dokumencie wprowadzono zmiany celem dostosowania do zmiany w strukturze organizacyjnej Lubelskiego Urzędu Wojewódzkiego w Lublinie w zakresie Instytucji Pośredniczącej w Certyfikacji;• dokonano zmiany <i>Rozdziału 3</i> w zakresie Instytucji Pośredniczącej II stopnia (IP II) w ramach zwiększenia zatrudnienia o 2 etaty w Oddziale Oceny Projektów oraz w Oddziale Kontroli w IP II;• przeprowadzono aktualizację aktów prawnych wspólnotowych i krajowych powoływanych w ww. dokumencie.

Porozumienie w sprawie systemu realizacji Regionalnego Programu Operacyjnego Województwa Lubelskiego na lata 2007 – 2013 (Porozumienie)

Porozumienie zostało przyjęte uchwałą Nr CXI/1174/08 w dniu 5 lutego 2008 r. W okresie sprawozdawczym jednokrotnie wprowadzono zmiany do Porozumienia w formie uchwały Zarządu WL omówionej w poniższej tabeli.

Tabela 2.1.6.1.f Aktualizacja Porozumienia w sprawie systemu realizacji Regionalnego Programu Operacyjnego Województwa Lubelskiego na lata 2007 – 2013 w okresie sprawozdawczym.

Podstawa aktualizacji dokumentu	Najważniejsze zmiany
Uchwała Nr CCVII/4189/2013 Zarządu Województwa Lubelskiego z dnia 29 października 2013 r. (Aneks nr 9 do Porozumienia)	<ul style="list-style-type: none">• wprowadzono zmianę puli środków w ramach IX Osi Priorytetowej RPO WL – <i>Pomoc Techniczna</i> dla LAWP na 2014 r.;• uszczegółowiono zapisy dotyczące zadań IP II stopnia z zakresu wyboru projektów do dofinansowania oraz ustalania i nakładania korekt finansowych;• poszerzono zakres Roczego Planu Kontroli o kontrolę trwałości;• wprowadzono zmiany w zakresie minimalnego zakresu informacji zamieszczanych w ramach list projektów ocenionych w każdym etapie prowadzonego naboru, w tym również list projektów, którym przyznano dofinansowanie oraz list rezerwowych projektów.• dokonano aktualizacji podstaw prawnych.

ZMIANY SZCZEGÓŁOWYCH WYTYCZNYCH I INNYCH DOKUMENTÓW IZ RPO/IP II OBOWIĄZUJĄCYCH W RAMACH PROGRAMU W OKRESIE SPRAWOZDAWCZYM

W okresie sprawozdawczym IZ RPO WL 2007-2013 w celu sprawnego zarządzania i wdrażania Programu aktualizowała następujące wytyczne:

Tabela 2.1.6.1.g. Aktualizacja Wytycznych IZ RPO obowiązujących w ramach Programu w okresie sprawozdawczym.

Wytyczne w zakresie zasad korzystania z Pomocy Technicznej w ramach RPO WL na lata 2007 -2013	
Zatwierdzone przez Dyrektora DRPO w dniu 12 września 2013 r.	<ul style="list-style-type: none"> doprecyzowano koszty kwalifikowane w ramach projektów PT RPO; zaktualizowano akty prawne powoływane w ww. dokumencie; dokonano zmian redakcyjnych w treści <i>Wytycznych</i>.
Wytyczne w zakresie zasad tworzenia Indykatywnego Wykazu Indywidualnych Projektów Kluczowych RPO WL 2007 – 2013 oraz systemu oceny i zatwierdzania projektów kluczowych do dofinansowania.	
Decyzja Dyrektora DRPO z dnia 29 kwietnia 2013 r.	<p>Wprowadzone zmiany dotyczyły m.in.:</p> <ul style="list-style-type: none"> w rozdziale II dodano definicję fiszki projektowej w celu ułatwienia Beneficjentowi aplikacji o środki w ramach RPO WL; w podrozdziale 4.2 dotyczącym ostatecznego zatwierdzenia IWIPK uzupełniono informację nt. Instytucji zgłaszającej projekt do IWIPK, w celu dostosowania Wytycznych do Instrukcji Wykonawczej oraz utworzono adres e-mail do przesyłania przez Beneficjentów fiszek projektowych; w podrozdziale 4.3 dot. podpisania preumowy/przyjęcia zobowiązania doprecyzowano informację nt. dostępności środków na dofinansowanie projektu znajdującego się na etapie przed podpisaniem preumowy/przyjęciem zobowiązania oraz rozszerzono zapisy o kwestie związane z dofinansowaniem projektu wpisanego na listę IWIPK; w podrozdziale 5.1 dotyczącym zasad przygotowywania i składania wniosków w ramach IWIPK dla I i II Osi Priorytetowej ujednolicono informacje nt. załączników jakie należy dołączyć do wniosku o dofinansowanie. Zmiana ta jest związana z dostosowaniem zapisów do aktualnych dokumentów i procedur IP II; w podrozdziale 5.2.2.2 dot. oceny merytorycznej wniosków ujednolicono informacje odnośnie oceny techniczno-ekonomicznej w związku z dostosowaniem zapisów do aktualnych procedur IP II.
Wytyczne dla Beneficjentów w zakresie informacji i promocji Regionalnego Programu Operacyjnego Województwa Lubelskiego na lata 2007-2013	
W 2013 roku nie dokonano zmian w ww. dokumencie.	
Wytyczne w zakresie informacji i promocji w ramach obowiązków Instytucji Pośredniczącej II stopnia w związku z realizacją powierzonych Osi Priorytetowych RPO WL na lata 2007-2013	

W 2013 roku nie dokonano zmian w ww. dokumencie.	
Wytyczne w zakresie poświadczania wydatków przez Instytucję Pośredniczącą II stopnia w ramach powierzonych osi priorytetowych RPO WL na lata 2007-2013	
W 2013 roku nie dokonano zmian w ww. dokumencie.	
Wytyczne dla Instytucji Pośredniczącej II stopnia w zakresie wdrażania powierzonych osi priorytetowych RPO WL na lata 2007-2013	
W 2013 roku nie dokonano zmian w ww. dokumencie.	
Wytyczne w zakresie organizacji systemu naboru, oceny i wyboru projektów konkursowych w ramach III-VIII Osi Priorytetowej Regionalnego Programu Operacyjnego Województwa Lubelskiego na lata 2007-2013	
W 2013 roku nie dokonano zmian w ww. dokumencie.	
Regulamin Konkursów na realizację projektów w ramach Osi Priorytetowej III-VIII Regionalnego Programu Operacyjnego Województwa Lubelskiego na lata 2007-2013:	
W 2013 roku nie dokonano zmian w ww. dokumencie.	
Instrukcja wypełniania załączników do wniosków o dofinansowanie projektów ze środków Europejskiego Funduszu Rozwoju Regionalnego w ramach III-VIII Osi Priorytetowej Regionalnego Programu Operacyjnego Województwa Lubelskiego 2007 - 2013	
W 2013 roku nie dokonano zmian w ww. dokumencie.	
Instrukcja wypełniania formularza on-line wniosku o dofinansowanie:	
W 2013 roku nie dokonano zmian w ww. dokumencie.	
Wytyczne dla Beneficjentów w zakresie zasad wypełniania obowiązków sprawozdawczych oraz rozliczania wydatków projektów współfinansowanych w ramach III-VIII Osi Priorytetowej RPO WL na lata 2007-2013	
Decyzja Dyrektora DRPO z dnia 4 listopada 2013 r.	<ul style="list-style-type: none"> wydłużono termin na składanie wniosków o płatność zaliczkową do 30 listopada każdego roku; doprecyzowano zapisy dotyczące rozliczania otrzymanych zaliczek i zwrotów niewykorzystanych zaliczek.
Wytyczne w zakresie wykrywania i raportowania o nieprawidłowościach w ramach obowiązków Instytucji Pośredniczącej II stopnia w związku z realizacją powierzonych osi priorytetowych RPO WL na lata 2007-2013	
Decyzja Dyrektora DRPO z dnia 27 listopada 2012 r.	<ul style="list-style-type: none"> doprecyzowano zapisy dotyczące stosowania zasad wynikających z ustawy o finansach publicznych przez Beneficjentów zwolnionych podmiotowo oraz przedmiotowo ze stosowania ustawy Prawo zamówień publicznych realizujących projekty w ramach Regionalnego Programu Operacyjnego Województwa Lubelskiego na lata 2007-2013; zaktualizowano akty prawne; wprowadzono zmiany związane z dostosowaniem dokumentów do zmian wprowadzonych w Regulaminie Organizacyjnym Urzędu Marszałkowskiego Województwa Lubelskiego w Lublinie; uaktualniono zapisy dotyczące informowania Komisji Europejskiej o nieprawidłowościach w wykorzystaniu funduszy strukturalnych; wprowadzono poprawki techniczne, uszczegółowienia bądź doprecyzowania zapisów.

Wytyczne w zakresie działań kontrolnych w ramach realizacji RPO WL na lata 2007-2013 Instytucji Pośredniczącej II stopnia	
Decyzja Dyrektora DRPO z dnia 11 marca 2013 r.	<ul style="list-style-type: none"> • zmieniono procedurę aktualizowania Rocznych Planów Kontroli (odstępiono od obowiązku aktualizowania RPK co kwartał), • dostosowano zapisy Wytycznych do aktualnych Wytycznych Ministra Rozwoju Regionalnego w zakresie procesu kontroli w ramach obowiązków Instytucji Zarządzającej Programem Operacyjnym z dnia 5 czerwca 2012 r.; • zmieniono procedurę zatwierdzania Metodologii doboru próby (odstępiono od etapu konsultacji z IC); • uaktualniono terminy związane z informowaniem Beneficjenta o planowanej kontroli oraz doprecyzowano formy powiadamiania (usprawnienie procesu kontroli); • usunięto zapis dotyczący przesyłania Kwartalnego zestawienia nieprawidłowości niepodlegających zgłoszeniu do KE, poprzez wprowadzenie danych do dedykowanego systemu; zgodnie z Wytycznymi Ministra Rozwoju Regionalnego w zakresie sposobu postępowania w razie wykrycia nieprawidłowości w wykorzystaniu funduszy strukturalnych i Funduszu Spójności w okresie programowania 2007-2013 z dnia 8 lutego 2011 r.
Wytyczne IZ RPO WL na lata 2007-2013 w zakresie kontroli stosowania przepisów dotyczących zamówień publicznych przy realizacji projektów współfinansowanych w ramach RPO WL na podstawie ustawy z dnia 29 stycznia 2004 r.- Prawo zamówień publicznych”.	
Decyzja Dyrektora DRPO z dnia 13 czerwca 2013 r.	<ul style="list-style-type: none"> • wprowadzono aktualizację dotyczącą doprecyzowania zapisów związanych ze zmianami ustawy Prawo zamówień publicznych; • rozszerzono zapisy ww. dokumentu o treści wynikające z Rozporządzenia Komisji (WE) nr 1828/2006, Dyrektywy 2004/18/WE i 2004/17/WE; • doprecyzowano informacje związane z dokumentem „Wymierzanie korekt finansowych za naruszenia prawa zamówień publicznych związane z realizacją projektów współfinansowanych ze środków funduszy UE”.
Wytyczne dla Beneficjentów w zakresie prowadzenia kontroli prawidłowości i realizacji projektów współfinansowanych w ramach III-VIII Osi Priorytetowej RPO WL na lata 2007-2013	
W 2013 roku nie dokonano zmian w ww. dokumencie.	
Wytyczne w zakresie wypełniania obowiązków sprawozdawczych przez Instytucję Pośredniczącą II stopnia w ramach Regionalnego Programu Operacyjnego Województwa Lubelskiego na lata 2007 – 2013	
Decyzja Dyrektora DRPO z dnia 20 grudnia 2013 r.	<ul style="list-style-type: none"> • dokonano zmiany zapisów Wytycznych z uwagi zmianę zapisów IW IZ dotyczących wzorów sprawozdań okresowych, rocznych oraz informacji kwartalnej spowodowaną aktualizacją Wytycznych Ministra Rozwoju Regionalnego.

Wytyczne dla Wnioskodawców w ramach I i II Osi Priorytetowej RPO WL 2007 – 2013

Dokument został zaakceptowany Decyzją Dyrektora Departamentu Strategii i Rozwoju Regionalnego z dnia 5 września 2008 r.

W okresie sprawozdawczym dokonano trzykrotnej aktualizacji zapisów ww. dokumentu w formie akceptacji Dyrektora DRPO. Zmiany zaprezentowano w poniższej tabeli.

Tabela 2.1.6.1.h Aktualizacja Wytycznych dla Wnioskodawców w ramach I i II Osi Priorytetowej RPO WL 2007 – 2013.

Podstawa aktualizacji dokumentu	Najważniejsze zmiany
Decyzja Dyrektora DRPO z dnia 26 marca 2013 r.	<ul style="list-style-type: none">dokonano zmian zapisów związanych z przygotowaniem dokumentacji pod kątem projektów kluczowych realizowanych w ramach RPO WL 2007-2013;ujednolicono zapisy dotyczące oceny projektów;dostosowano wymiar korekt zgodnie z aktualizacją dokumentu pn. <i>Wymierzanie korekt finansowych za naruszenia prawa zamówień publicznych związane z realizacją projektów współfinansowanych ze środków funduszy UE</i> (tzw. taryfikatora) z dnia 14 listopada 2012 r. opublikowaną na Portalu Funduszy Europejskich Ministerstwa Rozwoju Regionalnego.
Decyzja Dyrektora DRPO z dnia 20 czerwca 2013 r.	<ul style="list-style-type: none">dokonano zmian zapisów wynikających z zaleceń Urzędu Kontroli Skarbowej w zakresie przepływu informacji pomiędzy LAWP i BGK dotyczących zleceń płatności na rzecz Beneficjentów;wprowadzono usprawnienia procedury dot. umowy cesji wierzytelności;wprowadzono zmiany dotyczące aktualizacji podstaw prawnych i korekt technicznych w ww. dokumencie.
Decyzja Dyrektora DRPO z dnia 24 września 2013 r.	<ul style="list-style-type: none">ujednolicono zapisy <i>Wytycznych</i> do przepisów ustawy z dnia 19 kwietnia 2013 r. o zmianie ustawy o zasadach prowadzenia polityki rozwoju (Dz. U. z 2013 r., poz. 714) w zakresie m.in. zasad pouczania o wyniku oceny oraz prawie do złożenia środka odwoławczego;dostosowano zapisy do zmian wprowadzonych w IW w zakresie kontroli trwałości i po zakończeniu okresu trwałości.

Ponadto w okresie sprawozdawczym opracowane zostały przez IP II *Wytyczne dotyczące audytu zewnętrznego Projektów realizowanych w ramach Poddziałania 2.1.1 Dokapitalizowanie i tworzenie funduszy pożyczkowych oraz Poddziałania 2.1.2 Dokapitalizowanie i tworzenie funduszy poręczeniowych Regionalnego Programu Operacyjnego Województwa Lubelskiego na lata 2007 – 2013*. Potrzeba opracowania tego dokumentu spowodowana została obowiązkiem nałożonym na Beneficjentów Działania 2.1 poddania się audytowi zewnętrznemu poprawności realizacji projektu, co najmniej jeden raz w okresie jego realizacji, po zaangażowaniu 60% kapitału przeznaczonego na realizację Projektu w ramach jednokrotnego obrotu kapitałem, w terminie wyznaczonym przez IP II stopnia (§9 ust. 9 *Umowy o dofinansowanie*). Dokument dostępny jest na stronie internetowej IZ RPO WL 2007-2013 (www.rpo.lubelskie.pl)

2.1.6.2. ANALIZA POSTĘPU FINANSOWEGO I RZECZOWEGO

Nabory wniosków o dofinansowanie

Od początku uruchomienia programu ogłoszono **93** konkursy, w ramach których wykorzystano na realizację projektów 812 206 282,78 EUR (3 406 555 591,22 PLN) dofinansowania ze środków EFRR, co stanowi **70,73%** dostępnych środków z EFRR w ramach RPO WL przeznaczonych na Osie Priorytetowe I-VIII.

Alokacja przeznaczona na konkursy wynosiła narastająco 1 045 755 201,47 EUR (4 386 106 466,02 PLN).

Na koniec okresu sprawozdawczego na liście IWIPK znajdowało się **48** projektów o ogólnej wartości 497 739 112,22 EUR (2 087 617 384,47 PLN) i kwocie dofinansowania **271 335 851,70 EUR** (1 138 036 829,19 PLN), co stanowi **23,63%** alokacji przewidzianej na Osie Priorytetowe I-VIII.

W ramach IX Osi Priorytetowej na realizację projektów systemowych wykorzystano **27 968 198,73 EUR** (117 304 219,11 PLN) dofinansowania ze środków EFRR, co stanowi 85,60% dostępnych środków w ramach tej Osi.

W ramach ogłoszonych konkursów złożono **7 636** wniosków o dofinansowanie na całkowitą wartość projektów 4 589 865 221,59 EUR (19 250 812 712,49 PLN), w których Beneficjenci wnioskowali o **2 563 716 919,84 EUR** (10 752 741 505,17 PLN) dofinansowania z EFRR, co stanowi **223,25%** dostępnych środków z EFRR w ramach RPO WL przeznaczonych na Osie Priorytetowe I-VIII.

Dla działań IX Osi Priorytetowej złożono **69** wniosków o dofinansowanie (projektów systemowych) na całkowitą wartość projektów 35 373 455,49 EUR (148 363 347,01 PLN), w których wnioskowano o **31 762 255,22 EUR** (133 217 250,85 PLN) dofinansowania z EFRR, co stanowi **97,22%** dostępnych środków z EFRR w ramach IX Osi Priorytetowej.

W okresie sprawozdawczym przeprowadzono **2** konkursy w ramach II Osi Priorytetowej. Alokacja przeznaczona na nabory wniosków ogłoszone w 2013 r. wynosiła 4 146 681,85 EUR (17 392 013,00 PLN).

Na rok 2014 nie planuje się ogłaszania konkursów ze środków finansowych dostępnych w ramach perspektywy finansowej 2007-2013.

Tabela 2.1.6.2.a. Nabory wniosków o dofinansowanie w okresie sprawozdawczym i od uruchomienia Programu w podziale na Osie Priorytetowe.

Oś Priorytetowa	Liczba naborów okresie sprawozdawczym	Liczba naborów od uruchomienia Programu
Oś Priorytetowa I <i>Przedsiębiorczość i innowacje</i>	0	30
Oś Priorytetowa II <i>Infrastruktura ekonomiczna</i>	2	21
Oś Priorytetowa III <i>Atrakcyjność obszarów miejskich i tereny inwestycyjne</i>	0	3
Oś Priorytetowa IV <i>Społeczeństwo informacyjne</i>	0	3
Oś Priorytetowa V <i>Transport</i>	0	4
Oś Priorytetowa VI <i>Środowisko i czysta energia</i>	0	11
Oś Priorytetowa VII <i>Kultura, turystyka i współpraca międzyregionalna</i>	0	12
Oś Priorytetowa VIII <i>Infrastruktura społeczna</i>	0	9
RPO WL	2	93

Wnioski o dofinansowanie po ocenie formalnej

Tabela 2.1.6.2.b. Liczba i wartość wniosków o dofinansowanie po ocenie formalnej w okresie sprawozdawczym oraz od uruchomienia Programu w podziale na Osie Priorytetowe.

Oś Priorytetowa	Liczba w okresie	Wartość w okresie	Liczba narastająco	Wartość narastająco	% alokacji na Oś
I	787	122 107 393	3 624	519 100 572	197,42%
II	23	23 796 956	268	67 930 040	116,46%
III	0	0	88	111 893 501	153,24%
IV	0	0	75	67 870 524	118,57%
V	5	13 400 223	459	490 308 924	187,56%
VI	2	1 903 967	384	543 168 376	302,95%
VII	0	0	219	149 500 719	150,58%
VIII	1	182 395	317	305 157 419	194,61%
IX	8	5 779 898	69	31 762 255	97,22%
RPO WL	826	167 170 832	5 503	2 286 692 329	193,62%

Wykres 2.1.6.2.a.

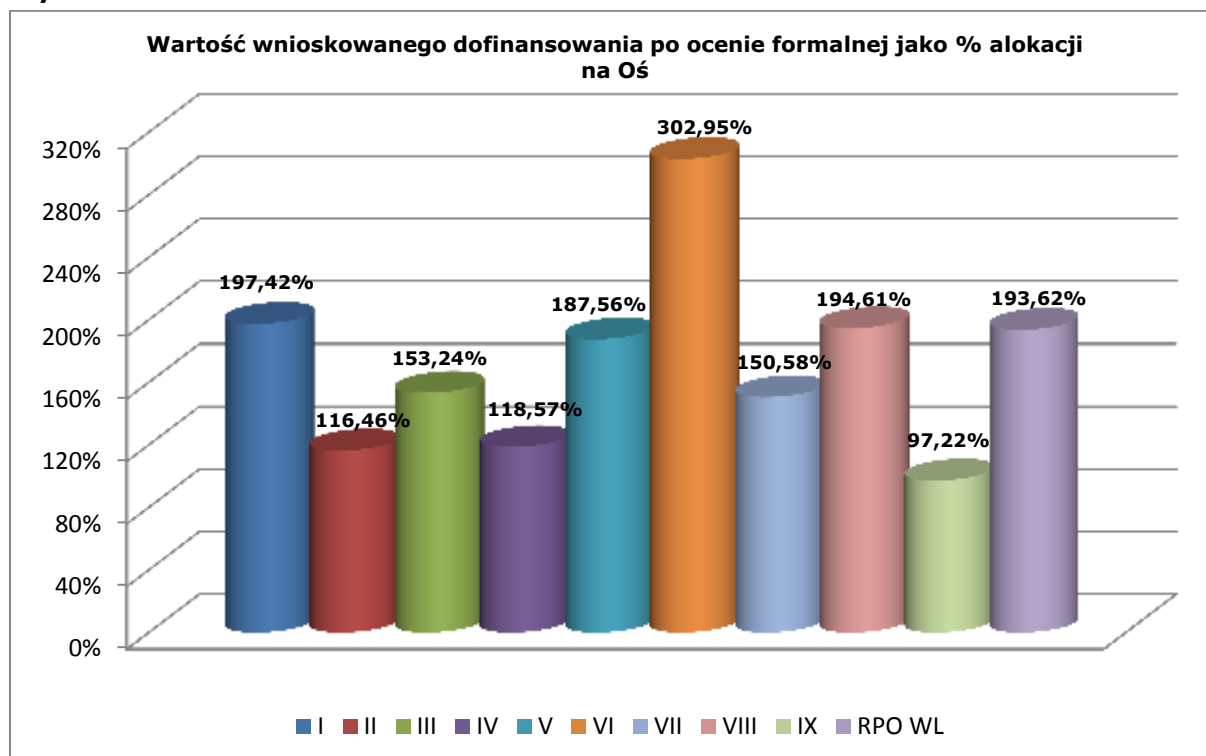

Liczba złożonych wniosków o dofinansowanie poprawnych formalnie w poszczególnych osiach nie jest równomierna. Największym zainteresowaniem cieszyły się konkursy ogłaszane w ramach I Osi Priorytetowej. Od początku realizacji Programu wnioski złożone w ramach tej Osi w ilości 3 624 sztuk stanowią prawie 66% ilości wszystkich złożonych w Programie wniosków o dofinansowanie ocenionych pozytywnie pod względem formalnym. Sytuacja ta wynika z faktu, iż od uruchomienia Programu w ramach tej Osi przeprowadzono najwięcej konkursów (30). Ponadto Beneficjentami tej osi są głównie mikro i małe przedsiębiorstwa, realizujące nieduże projekty.

Pod względem wartości wnioskowanej kwoty od początku realizacji Programu największym zainteresowaniem cieszyła się VI Oś Priorytetowa. Wartość wnioskowanego dofinansowania w ramach tej Osi wynosi 543 168 375,76 EUR (227 8156 801,62 PLN) co stanowi 24,09% kwoty wnioskowanego dofinansowania z EFRR w ramach RPO WL. Związane jest to z bardzo dużym zainteresowaniem konkursami ogłaszanymi w ramach VI Osi Priorytetowej.

W przypadku VI Osi Priorytetowej obserwujemy również największe zapotrzebowanie (biorąc pod uwagę wartość wnioskowanego dofinansowania względem dostępnej alokacji) na środki dostępne w ramach Osi Priorytetowych. Wartość wnioskowanego dofinansowania po ocenie formalnej ponad trzykrotnie przekracza tu alokację dostępną w ramach Osi. W konkursie ogłoszonym w 2012 roku w ramach Działania 6.2 „Energia przyjazna środowisku” łączna kwota wnioskowanego dofinansowania z EFRR ponad ośmiokrotnie przewyższała alokację przeznaczoną na konkurs.

Najmniejsze zainteresowanie w ramach ogłoszonych konkursów zgłoszono w II i IV Osi Priorytetowej (odpowiednio 116,46% i 118,57%).

Obserwując powyższe dane można zauważyć, że zapotrzebowanie Beneficjentów na środki finansowe znacznie przewyższa wysokość funduszy dostępnych w ramach RPO WL (kwota wnioskowana ogółem jest o 93,62% wyższa od dostępnej alokacji).

Wnioski o dofinansowanie zatwierdzone do realizacji

Tabela 2.1.6.2.c. Liczba i wartość wniosków o dofinansowanie zatwierdzonych do realizacji w okresie sprawozdawczym oraz od uruchomienia Programu w podziale na Osi Priorytetowe.

Oś Priorytetowa	Liczba w okresie	Wartość w okresie	Liczba narastająco	Wartość narastająco	% alokacji na Oś
I	676	69 611 628	2 391	314 646 538	119,66%
II	64	8 837 163	200	49 979 687	85,68%
III	11	10 385 331	56	82 854 757	113,47%
IV	0	0	62	60 118 537	105,03%
V	5	13 400 223	158	271 707 309	103,94%
VI	27	31 649 493	154	201 546 660	112,41%
VII	2	944 721	127	85 712 568	86,33%
VIII	6	6 257 254	165	176 277 593	112,42%
IX	8	5 779 898	69	31 762 255	97,22%
RPO WL	799	146 865 711	3 382	1 274 605 904	107,93%

Jak można zauważyć w wielu przypadkach narastająca wartość wniosków zatwierdzonych do realizacji przewyższa alokację dostępną w ramach danej Osi Priorytetowej. Sytuacja ta wynika

z faktu, iż wartość zatwierdzonego wniosku o dofinansowanie znajdującego się w bazie danych systemu KSI nie jest korygowana pomimo faktu, iż umowa jest podpisana na kwotę niższą niż wartość dofinansowania projektu zatwierdzonego do realizacji (lub podpisany jest aneks zmniejszający dofinansowanie projektu). Dodatkowo wnioski zatwierdzone w systemie KSI nie są korygowane w systemie w przypadku wycofania wniosku, a także w przypadku rozwiązania lub anulowania umowy.

Wykres 2.1.6.2.b.

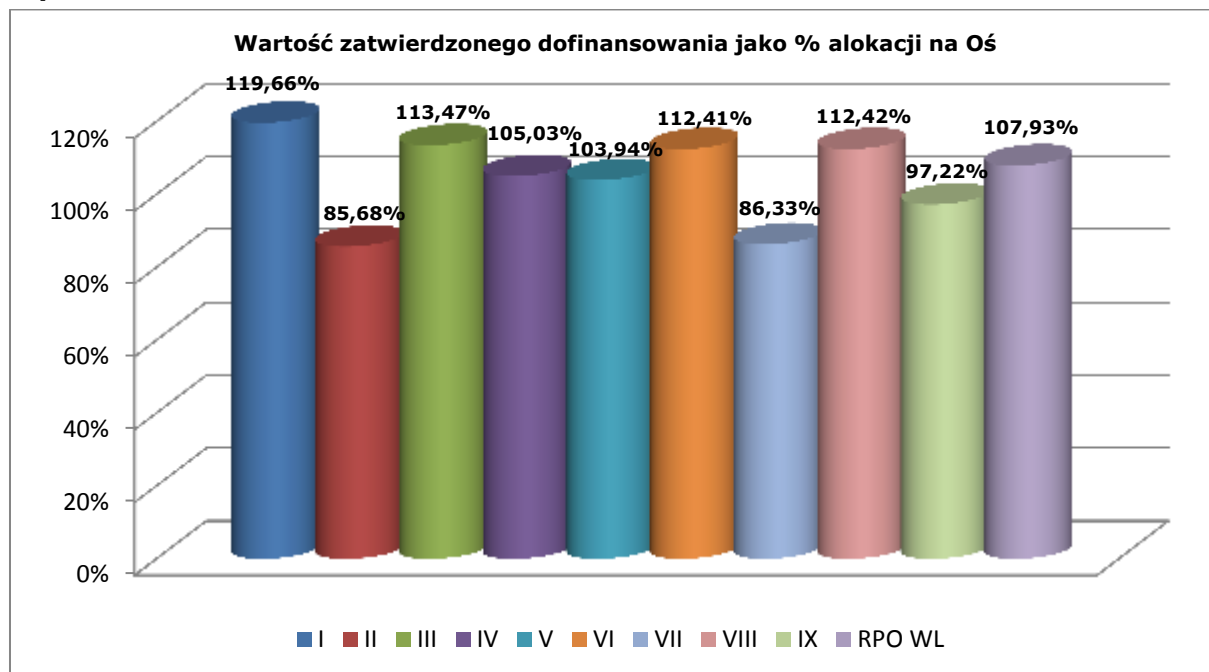

Podpisane umowy/wydane decyzje o dofinansowaniu

Tabela 2.1.6.2.d. Liczba i wartość podpisanych umów / wydanych decyzji o dofinansowaniu w okresie sprawozdawczym i od uruchomienia Programu w podziale na Osie Priorytetowe.

Oś Priorytetowa	Liczba w okresie	Wartość w okresie	Liczba narastająco	Wartość narastająco	% alokacji na Oś
I	622	48 784 077	1 917	212 772 069	80,92%
II	58	7 063 377	174	45 345 169	77,74%
III	10	10 346 469	49	65 882 686	90,23%
IV	10	7 709 082	61	57 106 791	99,77%
V	5	12 018 178	152	242 085 630	92,60%
VI	27	26 571 631	152	159 226 337	88,81%
VII	5	3 685 487	117	67 580 736	68,07%
VIII	6	4 760 598	161	154 408 598	98,47%
IX	8	5 306 769	68	27 968 199	85,60%
RPO WL	751	126 245 668	2 851	1 032 376 216	87,41%

Wykres 2.1.6.2.c.

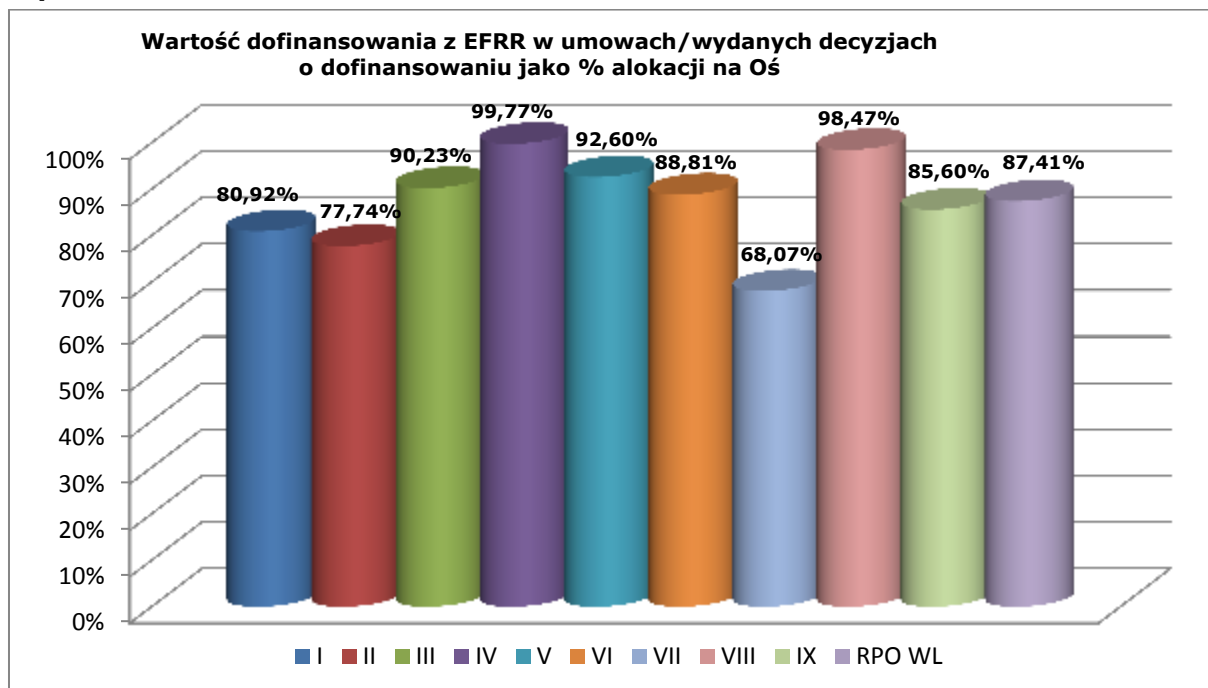

Analizując poziom kontraktacji poszczególnych Osi Priorytetowych można zauważyć, że wysoki poziom kontraktacji jest osiągnięty w Osiach IV i VIII. Natomiast najniższy poziom kontraktacji obserwujemy w ramach VII Osi Priorytetowej. Związany jest on z faktem, iż w ramach działania 7.1 na liście IWIPK znajduje się projekt Budowa Centrum Spotkania Kultur w Lublinie o wartości dofinansowania z EFRR w wysokości 29 636 409,80 EUR (124 301 030,00 PLN), co stanowi prawie 30% alokacji na VII Oś Priorytetową. Umowa na realizację ww. projektu nie została jeszcze podpisana. Niski poziom kontraktacji II Osi Priorytetowej jest konsekwencją niskiego zainteresowania konkursami ogłaszanymi w ramach tej Osi oraz faktu, iż dwa ostatnie konkursy w ramach przedmiotowej Osi zostały przeprowadzone w 2013 r. Obecnie trwa ocena formalna oraz merytoryczna złożonych wniosków. W przypadku I Osi priorytetowej niski wskaźnik kontraktacji wynika przede wszystkim z faktu, iż na dzień 31.12.2013 r. trwała ocena merytoryczna projektów złożonych w ramach konkursu 10/RPOWL/1.4B/2012 w ramach którego pierwotna wysokość alokacji wynosiła 15 737 816,03 EUR (66 007 548,00 PLN). Dodatkowo w dniu 10.01.2014 r. Instytucja Zarządzająca wyraziła zgodę na zwiększenie kwoty alokacji przewidzianej na konkurs o 9 536 979,64 EUR (40 000 000,00 PLN). Łączna alokacja przeznaczona na ww. konkurs stanowi prawie 10% dostępnej alokacji w ramach I Osi Priorytetowej.

Wnioski o płatność

Tabela 2.1.6.2.e. Liczba i wartość wniosków o płatność zatwierdzonych w okresie sprawozdawczym i od uruchomienia Programu w podziale na Osi Priorytetowe.

Oś Priorytetowa	Liczba w okresie	Wartość w okresie	Liczba narastająco	Wartość narastająco	% alokacji na Oś
I	879	27 347 037	4 147	155 169 421	59,01%
II	130	1 705 864	431	38 277 583	65,62%
III	132	16 334 862	274	45 041 156	61,69%
IV	54	9 176 616	269	39 005 417	68,14%
V	53	33 564 781	777	234 896 512	89,85%
VI	194	18 116 676	813	97 490 221	54,37%
VII	135	9 363 047	893	57 192 069	57,60%
VIII	132	20 683 903	988	125 774 125	80,21%
IX	76	4 887 328	385	20 820 126	63,73%
RPO WL	1 785	141 180 114	8 977	813 666 631	68,90%

Wykres 2.1.6.2.d.

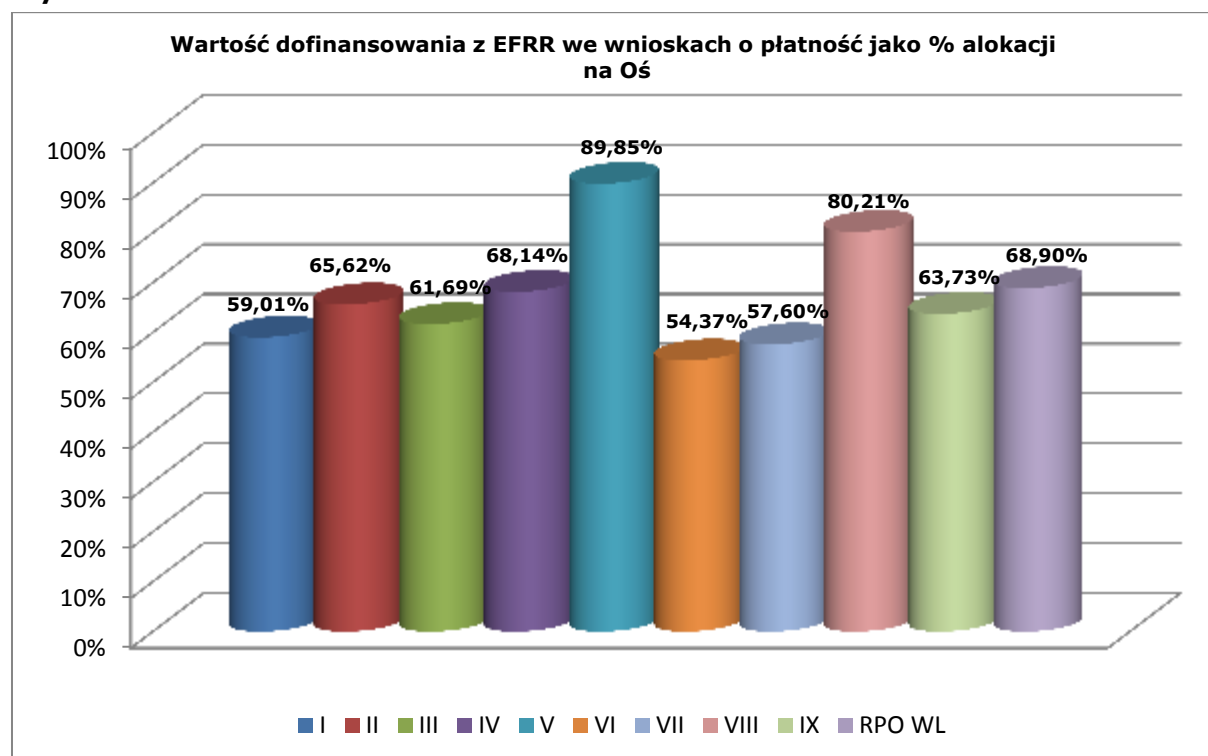

Analizując wykorzystanie alokacji RPO WL we wnioskach o płatność można zauważyć, iż najwyższy stopień wykorzystania środków finansowych dotyczy V Osi Priorytetowej. Wynika to z faktu, iż konkursy w ramach tej Osi przeprowadzone były najwcześniej tj. już na początku 2008 r. Ponadto są to duże inwestycje, z których wiele zostało już zrealizowanych. Dlatego też

wartość wniosków o płatność w ramach tej Osi tak wyraźnie przewyższa wartości w pozostałych Osiach.

Z kolei najniższe wykorzystanie alokacji dotyczy VI Osi Priorytetowej. Wynika ona z faktu, iż ostatni konkurs w ramach Działania 6.2 został ogłoszony w roku 2012. Alokacja przeznaczona na konkurs w kwocie 35 163 267,35 EUR (147 481 775,93 PLN) stanowi prawie 20% alokacji na Oś. Na koniec okresu sprawozdawczego część wniosków złożonych w ramach ww. konkursu nie została jeszcze zatwierdzona do dofinansowania.

Niskie wykorzystanie alokacji w przypadku III Osi Priorytetowej wynika z faktu, iż dwa z trzech konkursów ogłoszonych w ramach tej Osi były przeprowadzone w drugim półroczu 2010 r. Kwota przeznaczona na ww. konkursy stanowi prawie 74% alokacji na III Oś Priorytetową. W 2012 i 2013 r. trwały prace związane podpisaniem umów z Beneficjentami, co powoduje, iż wzrost wartości wniosków o płatność nastąpi w roku 2014 r.

Certyfikacja do KE

Tabela 2.1.6.2.f. Płatności otrzymane od Komisji Europejskiej w okresie sprawozdawczym i od uruchomienia Programu w podziale na Osie Priorytetowe.

Oś Priorytetowa	Wartość w okresie	Wartość narastająco	% alokacji na Oś
I	29 685 556	150 754 215	56,87%
II	2 084 444	38 736 774	64,29%
III	23 216 623	48 095 999	65,57%
IV	7 330 276	35 940 272	62,19%
V	46 055 119	264 725 446	100,00%
VI	20 225 998	100 231 891	55,52%
VII	13 930 490	68 576 199	68,67%
VIII	23 779 919	134 894 222	85,15%
IX	5 162 523	21 415 676	65,30%
RPO WL	171 470 950	863 370 695	72,38%

Wykorzystanie alokacji dla poszczególnych Osi Priorytetowych pod względem wysokości płatności otrzymanych od KE jest konsekwencją opisaną powyżej sytuacji dotyczącej wniosków o płatność i wynika z analogicznych przyczyn.

Wykres 2.1.6.2.e.

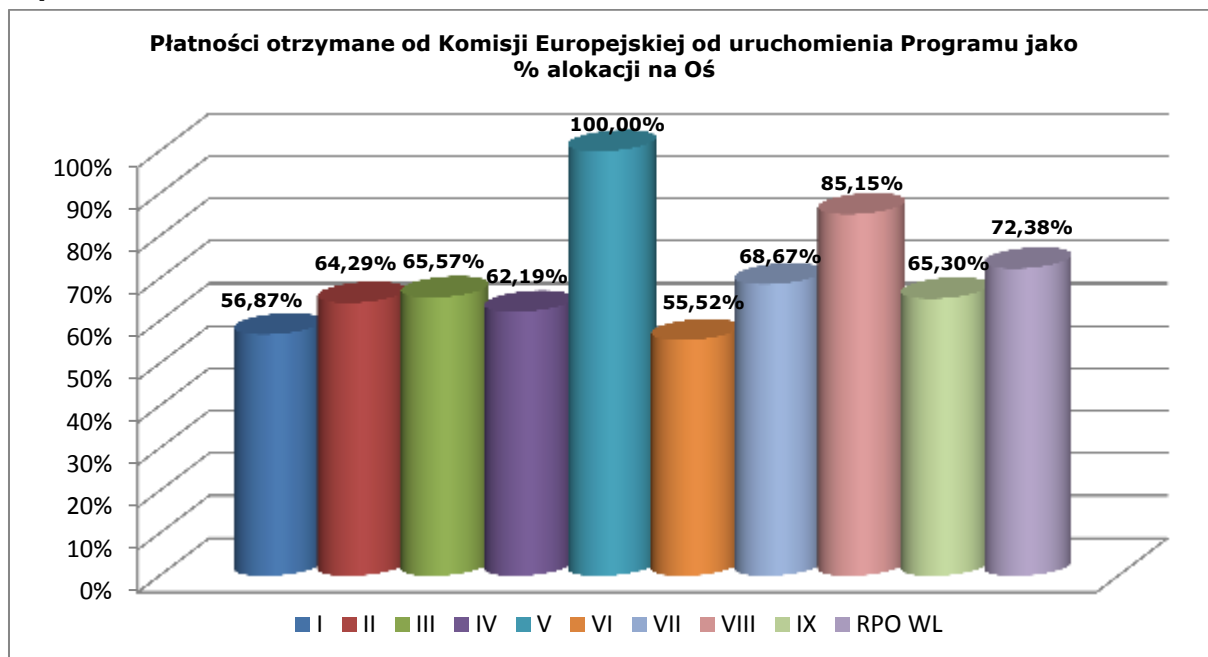

Informacje ogólne nt. stanu wdrażania RPO WL na lata 2007-2013 przedstawiono na poniższych wykresach.

Wykres 2.1.6.2.f.

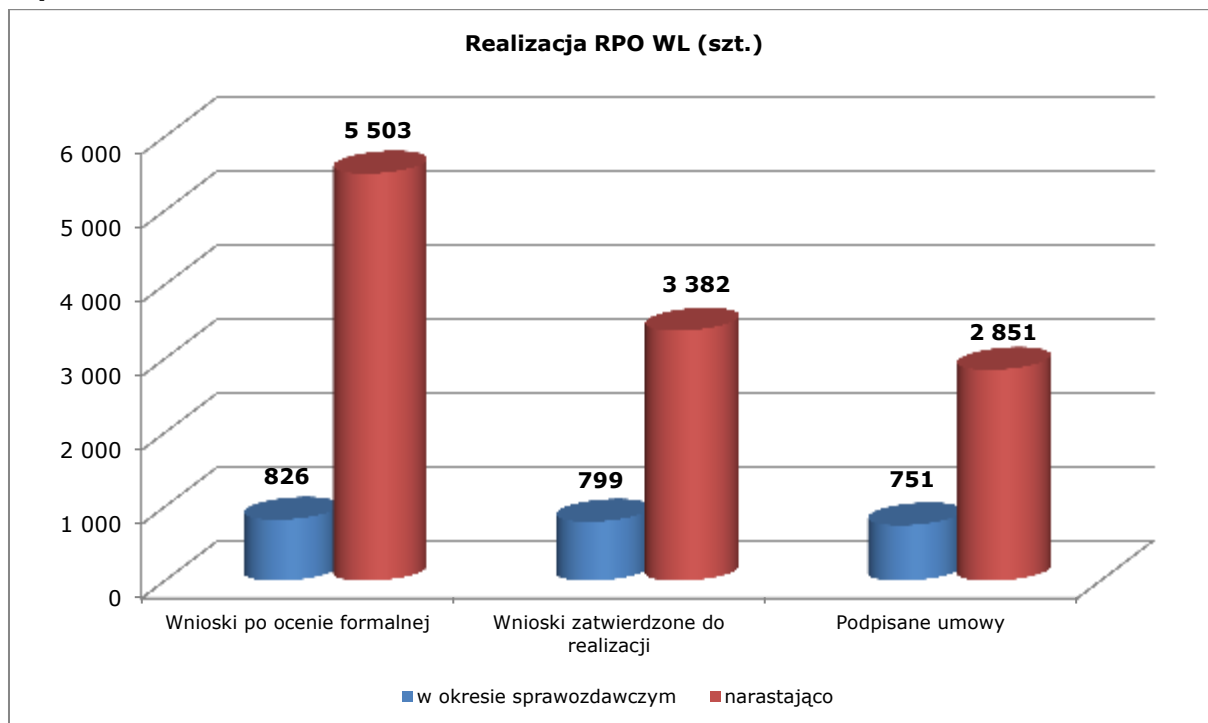

Wykres 2.1.6.2.g.

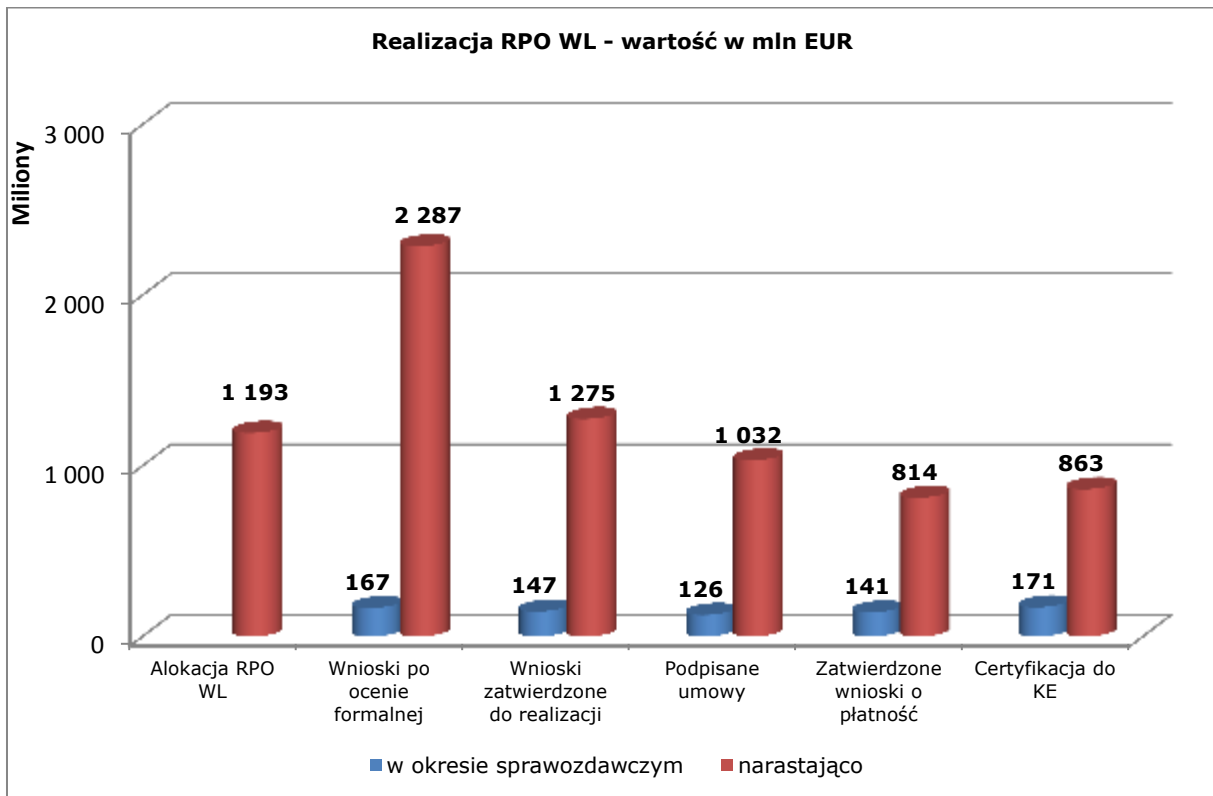

Wykres 2.1.6.2.h.

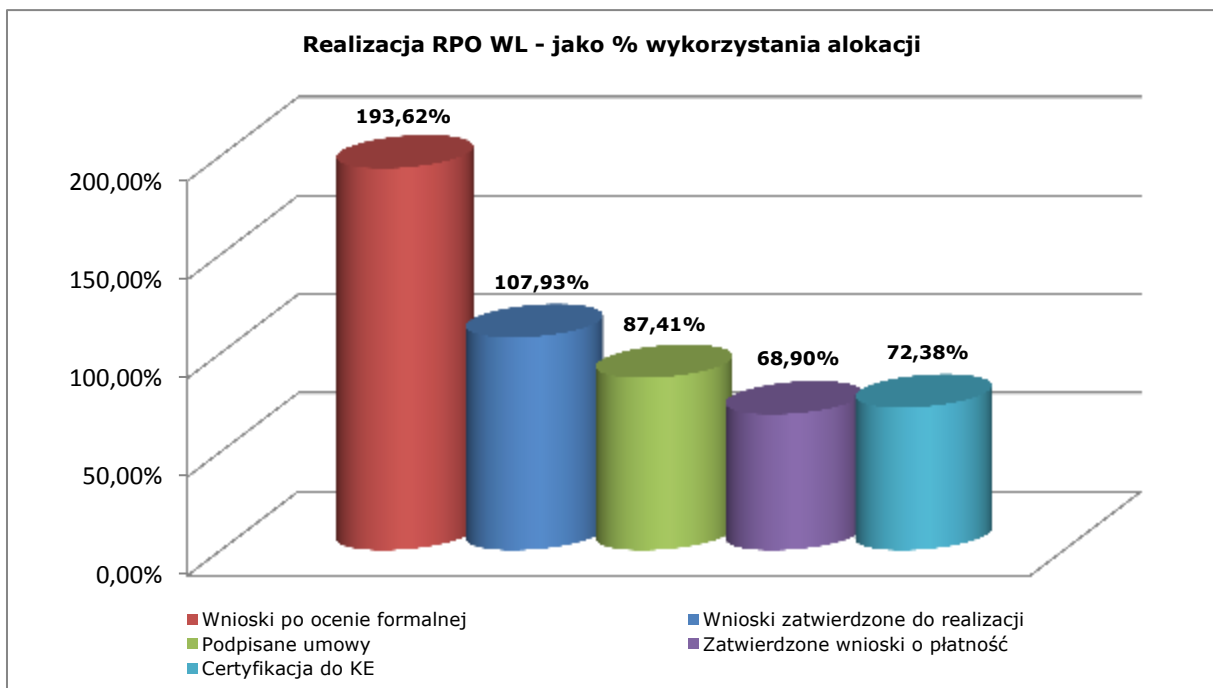

Wykres 2.1.6.2.i.

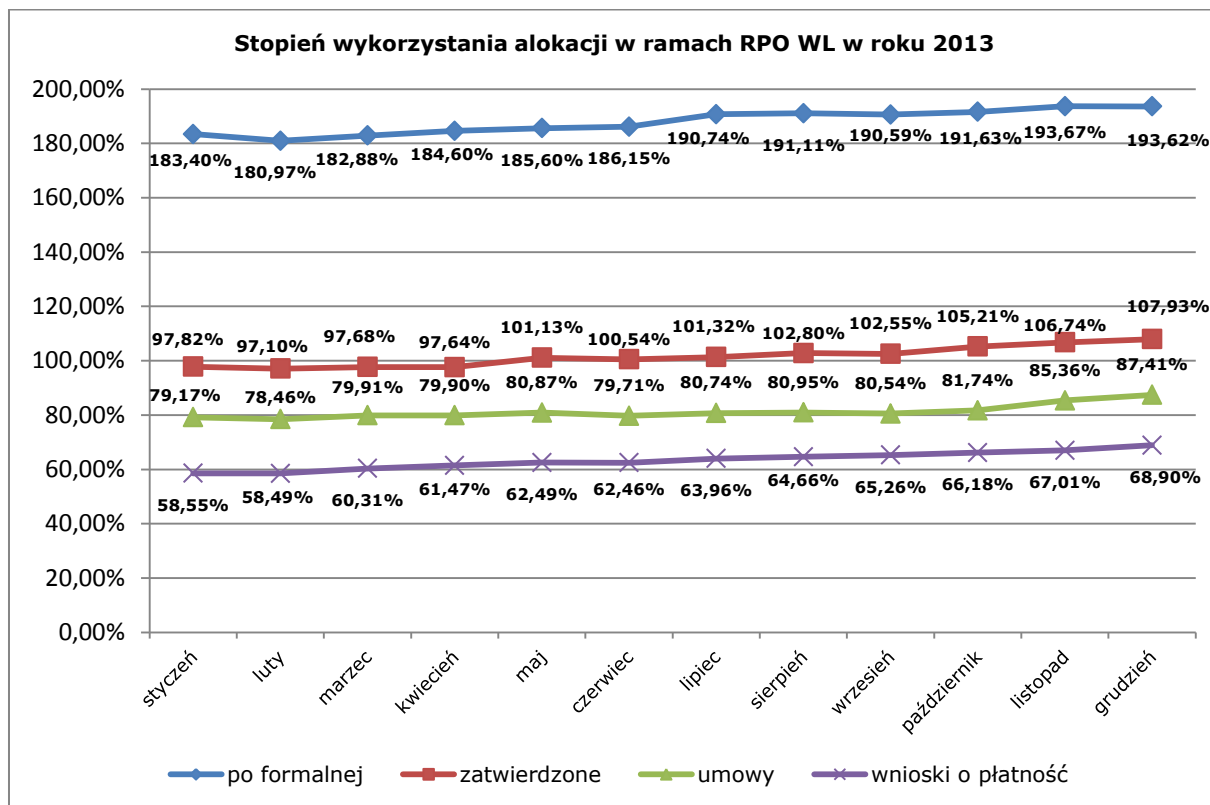

Prezentowane dane w zakresie postępu finansowego pokazują tendencję wzrostową. Okresowe spadki wykorzystania alokacji wynikają z różnic kursowych.

Projekty indywidualne

Na koniec okresu sprawozdawczego na liście IWIPK znajdowało się **48** projektów o ogólnej wartości 497 739 112,22 EUR (2 087 617 384,47 PLN) i kwocie dofinansowania **271 335 851,70 EUR** (1 138 036 829,19 PLN), co stanowi **22,97%** alokacji na Program.

Tabela 2.1.6.2.g. Wykaz projektów kluczowych na koniec okresu sprawozdawczego (w PLN).

Oś Priorytetowa	Działanie	Tytuł projektu	Indykatory Wykaz Indywidualnych Projektów Kluczowych		Podpisane umowy		Data zakończenia (data zatwierdzenia wniosku o płatność końcową)	
			Wartość ogółem	Wartość dofinansowania z EFRR	Wartość ogółem	Wartość dofinansowania z EFRR		
II	2.4	Marketing Gospodarczy Województwa Lubelskiego	24 000 000,00	18 360 000,00				
			24 000 000,00	18 360 000,00	0,00	0,00		
III	3.2	Renowacja Pałacu Morskich – dawnej Resursy Kupieckiej przy ulicy Krakowskie Przedmieście 62 w Lublinie	20 095 938,32	15 071 953,74	14 893 535,24	10 648 719,20		
		Renowacja pobrygidkowskiego zespołu klasztorowego w Śródmieściu miasta Lublina	15 813 247,76	11 859 935,82	15 469 492,24	9 928 116,69	21.03.2013	
			35 909 186,08	26 931 889,56	30 363 027,48	20 576 835,89		
IV	4.1	Budowa Regionalnej Infrastruktury Informacji Przestrzennej	16 924 269,44	14 385 629,02	16 923 903,43	14 385 317,91		
		Lubelska Biblioteka Wirtualna	19 810 793,45	16 839 174,43	19 802 883,61	16 652 302,96		
		Wrota Lubelszczyzny – Informatyzacja Administracji	44 587 389,80	37 898 431,33	39 130 553,48	33 148 671,17		
			81 322 452,69	69 123 234,78	75 857 340,52	64 186 292,04		
V	5.1	Rozbudowa drogi wojewódzkiej nr 822 Lublin - Port Lotniczy Świdnik	92 930 796,00	42 600 000,00	74 004 352,09	52 666 369,86	29.11.2013	
		Rozbudowa drogi wojewódzkiej nr 865 Jarosław – Oleszyce – Cieszanów – Bełzec na odcinku od km 68 + 296 do km 72 + 973 o długości 4,677 km, z wyłączeniem odcinka od km 70 + 580,15 do km 70 + 600,14 – terenu zamkniętego PKP w Bełczu*	16 707 996,05	13 976 390,22	16 545 348,23	13 885 235,79	10.04.2013	
		Rozbudowa drogi wojewódzkiej Nr 835 Lublin- Wysokie-Bilgoraj-Sieniawa-Przeworsk-Kańczuga-Dynów-Grabowica Starzeńska na odcinku od km 72+800 do km 85+972,43 o dł. 13,17243 km Frampol - Bilgoraj	96 568 322,00	43 500 000,00	54 838 727,91	40 781 373,18	14.12.2012	
		Rozbudowa drogi wojewódzkiej Nr 826 Markuszów - Nałęczów na odcinku od km 0+010 do km 10+930 o dł.10,920 km	36 439 419,00	23 450 000,00	28 854 421,24	23 450 000,00	30.04.2013	
		Rozbudowa drogi wojewódzkiej Nr 849 Zamość – Jacnia – Józefów - Wola Obszańska na odcinku Lipsko – Kaczórki od km 9+711 do km 24+100	46 182 103,00	30 100 000,00	44 317 295,74	30 100 000,00	23.07.2013	
		Rozbudowa drogi wojewódzkiej Nr 808 Łuków-Serokomla-Kock na odcinku od km 0+039,39 do km 0+901, od km 1+038,50 do km6+000 oraz od km 20+100 do km 25+142,45 o dł. 10,8656 km	37 249 882,00	24 500 000,00	27 770 063,04	23 493 698,23	19.12.2011 r.	
		Rozbudowa drogi wojewódzkiej Nr 814 Radzyń Podl.-Suchowola-Zminne na odcinku od km 0+140 do km 6+600	25 774 885,00	17 150 000,00	20 888 640,34	16 883 825,22	15.12.2011 r.	
		Rozbudowa drogi wojewódzkiej Nr 846 Małochwiej Duży- Wojsławice-Teratyń na odcinku od km 0+100 do km 6+100	25 591 856,00	17 200 000,00	20 136 795,90	16 972 904,46	24.11.2011 r.	
		Przebudowa ulicy Lubelskiej od ulicy Szpitalnej do ulicy Podwalnej wraz z przebudową Ronda Jana Pawła II oraz od ulicy Przechodniej do ulicy Hrubieszowskiej w Chełmie	11 234 422,00	7 000 000,00	14 690 850,68	6 998 875,89	16.03.2011 r.	
		Przebudowa ulicy Lwowskiej w Chełmie od dworca PKS do ulicy Orłąt Lwowskich wraz z przebudową skrzyżowania z aleją I Armii Wojska Polskiego i aleją Armii Krajowej	3 962 836,24	1 251 220,00	3 014 076,92	1 251 220,00	22.12.2010 r.	
		Przedłużenie ul. Krańcowej do ul. Kunickiego wraz z mostem na rzece Czerniejówce	53 093 905,03	27 680 077,00	53 093 905,03	27 680 077,00	29.11.2010 r.	
		Przebudowa ul. Królowej Jadwigi od ulicy Akademickiej do ulicy Dzieci Zamojszczyzny i przebudowa ulicy Podgrobie	5 078 396,51	3 276 350,80	4 585 357,44	3 108 828,50	23.11.2010 r.	
		Przebudowa ulicy Przemysłowej w Zamościu na odcinku od skrzyżowania z ul. Peowiaków do skrzyżowania z ul. Kilińskiego	3 300 082,19	2 519 942,76	2 486 505,11	2 104 196,34	23.11.2010 r.	
		Budowa ulicy Św. Piątka w Zamościu na odcinku od skrzyżowania z ulicą Tęczową do skrzyżowania z ul. Waryńskiego	1 903 630,33	1 449 995,22	1 718 584,56	1 408 177,88	22.11.2010 r.	
		Przebudowa Alei Solidarności wraz z budową mostu i łącznika do ul. Sidorskiej w Białej Podlaskiej	21 717 848,19	11 615 101,14	21 335 203,19	8 010 510,55		
		Przedłużenie ul. Jana Pawła II do Al. Krańcickiej z odwodnieniem i oświetleniem w Lublinie	49 040 000,00	21 000 000,00	48 751 473,49	21 000 000,00	25.11.2010 r.	
		Budowa drogi wojewódzkiej Nr 809 stanowiącej dojazd do węzła "Jakubowice" w ciągu dróg ekspresowych S12, S17, i S19 - odcinek klasy Z	31 748 413,34	21 194 411,83				
		Przebudowa ulic Lubelskiej oraz Terebelskiej w mieście Biała Podlaska	4 491 840,00	3 587 850,00				
				563 016 632,88	313 051 338,97	437 031 600,91	289 795 292,90	
		5.2		Poprawa wewnętrznej spójności komunikacyjnej województwa lubelskiego poprzez budowę i przebudowę dróg powiatowych zwiększających dostępność do dróg krajowych i wojewódzkich	169 930 351,79	131 600 000,00	177 624 253,57	131 600 000,00
Rozbudowa drogi powiatowej Nr 2215 L Lublin (ul. Związkowa, ul. Choiny) – Jakubowice Konińskie – Majdan Krasieniński	10 500 000,00			8 500 000,00				
Udrożnienie systemu komunikacyjnego na terenie gminy Wilków poprzez odbudowę infrastruktury mostowej	7 250 000,00			6 162 500,00				
Udrożnienie systemu komunikacyjnego na terenie gminy Wilków poprzez odbudowę infrastruktury drogowej	14 479 000,00			12 307 150,00	7 724 691,64	6 565 987,88		
		202 159 351,79	158 569 650,00	185 348 945,21	138 165 987,88			
5.3		Budowa Ośrodka Doskonalenia Techniki Jazdy	11 585 545,00	2 000 000,00	11 585 545,00	2 000 000,00		
			11 585 545,00	2 000 000,00	11 585 545,00	2 000 000,00		
5.4		„Zakup taboru kolejowego przeznaczonego do przewozów pasażerskich w publicznym transporcie zbiorowym organizowanym przez Województwo Lubelskie.”	31 234 000,00	26 284 000,00	24 868 744,00	21 138 432,40	29.11.2013 r.	
		Przebudowa układu komunikacyjnego wraz z modernizacją wiaduktu kolejowego i przejścia podziemnego w obrębie dworca kolejowego Lublin	42 517 000,00	29 622 500,00	29 653 000,00	20 493 500,00		

	Modernizacja części infrastruktury technicznej linii kolejowej Nr 7 Warszawa Wschodnia – Dorohusk w obrębie przystanku osobowego Lublin Północny oraz stacji Świdnik dla sprawnego skomunikowania aglomeracji	22 942 100,00	15 984 250,00	15 963 462,25	10 653 056,39	08.04.2013	
	Modernizacja linii kolejowej Nr 30 Łuków – Lublin Północny na odcinku Lubartów – Lublin Północny	49 272 140,00	34 328 950,00	50 457 399,64	32 992 901,64		
	Modernizacja linii Nr 63 Dorohusk – Zawadówka Naftobaza (SZ) na odcinku Granica Państwa Dorohusk - Wólka Okopska w km 0.100 – 4.000	36 213 738,24	25 230 883,20	26 759 359,00	18 490 095,29	21.06.2013	
	Modernizacja przejazdów kolejowych w celu podniesienia bezpieczeństwa ruchu na skrzyżowaniach linii kolejowych z drogami publicznymi na terenie województwa lubelskiego w zakresie urządzeń zabezpieczenia przejazdów	34 938 360,00	24 342 300,00	24 248 254,65	16 550 755,58		
	Zakup taboru kolejowego do przewozów pasażerskich	43 400 000,00	15 820 000,00	35 498 818,76	15 545 108,44	19.01.2011 r.	
		260 517 338,24	171 612 883,20	207 449 038,30	135 863 849,74		
5.5	Rozbudowa Regionalnego Portu Lotniczego: Port Lotniczy Lublin S.A. (Świdnik)	504 268 741,07	125 000 000,00	476 014 362,54	125 000 000,00		
	Budowa drogi gminnej obsługującej Port Lotniczy Lublin S.A. w miejscowości Świdnik Duży	4 865 000,00	3 890 000,00				
	Budowa toru dojazdowego od stacji Świdnik do terminalu Portu Lotniczego Lublin S.A. w Świdniku wraz z infrastrukturą towarzyszącą	18 140 750,00	12 538 350,00	17 402 752,14	12 028 351,47		
	Rozbudowa drogi powiatowej Nr 2101L	11 871 853,64	9 475 952,68	11 268 942,09	9 473 799,61	30.07.2013 r.	
	Przebudowa drogi gminnej Nr 106115L i 106116L	1 850 000,00	1 387 500,00	2 561 323,24	1 387 500,00	11.10.2011 r.	
	Przebudowa drogi gminnej Nr 106104L	1 820 000,00	1 340 000,00	2 167 704,02	1 335 000,00	12.10.2011 r.	
		542 816 344,71	153 631 802,68	509 415 084,03	149 224 651,08		
		1 580 095 212,62	798 865 674,85	1 350 830 213,45	715 049 781,60		
VI	6.1	Modernizacja i rozbudowa miejskiej oczyszczalni ścieków w Nałęczowie	23 471 033,08	14 000 000,00	20 825 094,91	14 000 000,00	
			23 471 033,08	14 000 000,00	20 825 094,91	14 000 000,00	
	6.2	Biogazownia w gminie Jeziorzany	10 000 000,00	5 000 000,00	10 000 000,00	5 000 000,00	
		10 000 000,00	5 000 000,00	10 000 000,00	5 000 000,00		
		33 471 033,08	19 000 000,00	30 825 094,91	19 000 000,00		
VII	7.1	Budowa Centrum Spotkania Kultur w Lublinie	164 919 500,00	124 301 030,00	0,00	0,00	
			164 919 500,00	124 301 030,00	0,00	0,00	
	7.2	Opracowanie i wdrożenie systemu promocji Województwa Lubelskiego	12 000 000,00	10 200 000,00	12 007 774,00	10 199 488,30	10.12.2012
		12 000 000,00	10 200 000,00	12 007 774,00	10 199 488,30		
		176 919 500,00	134 501 030,00	12 007 774,00	10 199 488,30		
VIII	8.2	Budowa stadionu miejskiego w Lublinie wraz z zagospodarowaniem przylegającego terenu	155 000 000,00	70 490 000,00	180 253 960,34	67 158 580,50	
		Odbudowa gminnego stadionu sportowego Szczekarków	900 000,00	765 000,00	677 817,40	576 144,79	
			155 900 000,00	71 255 000,00	180 931 777,74	67 734 725,29	
RAZEM		2 087 617 384,47	1 138 036 829,19	1 680 815 228,10	896 747 123,12		

	podpisane umowy
	podpisano preumowy
	bez preumowy

W okresie sprawozdawczym:

- na listę IWIPK zostały wpisane **3 nowe projekty** o ogólnej wartości 14 362 751,74 EUR (60 240 253,34 PLN) i kwocie dofinansowania z EFRR w wysokości **10 286 171,82 EUR** (43 142 261,83 PLN).

Oś	Działanie	Tytuł projektu	Wartość ogółem	Wartość dofinansowania z EFRR
II	2.4	Marketing Gospodarczy Województwa Lubelskiego	5 722 187,78	4 377 473,65
V	5.2	Budowa drogi wojewódzkiej Nr 809 stanowiącej dojazd do węzła "Jakubowice" w ciągu dróg ekspresowych S12, S17, i S19 - odcinek klasy Z	7 569 599,29	5 053 266,85
V	5.2	Przebudowa ulic Lubelskiej oraz Terebelskiej w mieście Biała Podlaska	1 070 964,67	855 431,31
RAZEM			14 362 751,74	10 286 171,82

- podpisano **6 umów** na realizację projektów znajdujących się na liście IWIPK o ogólnej wartości 18 789 017,79 EUR (78 804 898,41 PLN) i kwocie dofinansowania z EFRR w wysokości **13 398 062,17 EUR** (56 194 152,35 PLN):

Oś	Działanie	Tytuł projektu	Wartość umowy ogółem	Wartość dofinansowania z EFRR
V	5.1	Rozbudowa drogi wojewódzkiej nr 865 Jarosław – Oleszyce – Cieszanów – Bełżec na odcinku od km 68 + 296 do km 72 + 973 o długości 4,677 km, z wyłączeniem odcinka od km 70 + 580,15 do km 70 + 600,14 – terenu zamkniętego PKP w Bełżcu”	3 944 816,23	3 310 580,28
V	5.2	Udrożnienie systemu komunikacyjnego na terenie gminy Wilków poprzez odbudowę infrastruktury drogowej	1 841 755,67	1 565 492,32
V	5.3	Budowa Ośrodka Doskonalenia Techniki Jazdy	2 762 277,67	476 848,98
V	5.4	Zakup taboru kolejowego przeznaczonego do przewozów pasażerskich w publicznym transporcie zbiorowym organizowanym przez Województwo Lubelskie	5 929 317,63	5 039 919,98
V	5.5	Budowa toru dojazdowego od stacji Świdnik do terminalu Portu Lotniczego Lublin S.A. w Świdniku wraz z infrastrukturą towarzyszącą	4 149 242,32	2 867 853,58
VIII	8.2	Odbudowa gminnego stadionu sportowego Szczekarków	161 608,27	137 367,03
RAZEM			18 789 017,79	13 398 062,17

- podpisano **3 preumowy** o wartości dofinansowania z EFRR zgodnie z IWIPK wynoszącej **3 809 510,75 EUR** (15 977 850,00 PLN):

Oś	Działanie	Tytuł projektu	Wartość ogółem	Wartość dofinansowania z EFRR
V	5.2	Przebudowa ulic Lubelskiej oraz Terebelskiej w mieście Biała Podlaska	1 070 964,67	855 431,31
V	5.2	Rozbudowa drogi powiatowej Nr 2215 L Lublin (ul. Związkowa, ul. Choiny) – Jakubowice Konińskie – Majdan Krasieniński	2503 457,16	2 026 608,17
V	5.5	Budowa drogi gminnej obsługującej Port Lotniczy Lublin S.A. w miejscowości Świdnik Duży	1 159 935,15	927 471,27
RAZEM			4 734 356,97	3 809 510,75

Kumulatywnie od początku realizacji Programu podpisano **41 umów** oraz **5 preumów** (zobowiązań do prawidłowego przygotowania projektu). **2 projekty** pozostały bez podpisanych preumów.

Do końca roku 2013 **zakończono realizację 25 projektów** znajdujących się na liście IWIPK o wartości 176 407 007,51 EUR (739 886 270,89 PLN) i kwocie dofinansowania **121 962 562,46 EUR** (511 535 379,47 PLN).

Rozkład projektów (liczba i wartość)

Rozkład projektów w podziale na sektory gospodarki

Tabela 2.1.6.2.h. Rozkład projektów realizowanych w ramach Regionalnego Programu Operacyjnego Województwa Lubelskiego na lata 2007 – 2013 w podziale na sektory gospodarki.

Dział gospodarki	Liczba umów o dofinansowanie	Wartość ogółem [EUR]	Wartość dofinansowania z EFRR [EUR]
Nie dotyczy (00)	786	1 076 220 088,64	673 571 736,07
Produkcja produktów żywnościowych i napojów (03)	36	17 093 260,44	6 068 193,04
Wytwarzanie tekstyliów i wyrobów włókienniczych (04)	11	4 796 157,05	1 541 155,92
Wytwarzanie urządzeń transportowych (05)	4	1 474 365,20	582 098,84
Nieokreślony przemysł wytwórczy (06)	337	123 696 413,60	46 595 720,53
Wytwarzanie i dystrybucja energii elektrycznej, gazu i ciepła (08)	27	39 187 334,53	30 467 523,65
Poczta i telekomunikacja (10)	17	9 614 592,38	7 483 204,08
Transport (11)	6	36 271 859,50	25 817 647,56
Budownictwo (12)	227	99 188 925,48	41 116 674,29
Handel hurtowy i detaliczny (13)	33	1 643 450,56	743 870,91
Hotele i restauracje (14)	130	102 529 917,19	32 551 001,52
Pośrednictwo finansowe (15)	6	40 770 901,60	32 120 062,11
Obsługa nieruchomości, wynajem i prowadzenie działalności gospodarczej (16)	21	2 476 323,11	1 074 524,08
Administracja publiczna (17)	37	11 790 044,22	10 842 628,93
Edukacja (18)	35	3 126 333,86	1 518 405,33
Działalność w zakresie ochrony zdrowia ludzkiego (19)	324	55 950 633,86	24 655 739,22
Opieka społeczna, pozostałe usługi komunalne, społeczne i indywidualne (20)	2	590 218,60	273 647,36
Działalność związana ze środowiskiem naturalnym (21)	14	7 342 795,02	2 567 505,11
Inne niewyszczególnione usługi (22)	798	248 261 492,58	92 784 877,29
SUMA:	2 851	1 882 025 107,42	1 032 376 215,86

Analizując rozkład umów o dofinansowanie podpisanych w ramach Regionalnego Programu Operacyjnego Województwa Lubelskiego na lata 2007 – 2013 w podziale na sektory gospodarki widoczna jest wyraźna przewaga umów, w których Beneficjenci nie określili konkretnego działu gospodarki, oddającego charakter projektu. W ramach kategorii 00 *Nie dotyczy* podpisanych zostało aż 786 umów o dofinansowanie o wartości ogółem 1 076 220 088,64 EUR (4 513 882 295,79 PLN), przy dofinansowaniu z EFRR wynoszącym 673 571 736,07 EUR (2 825 094 575,44 PLN), co stanowi 65,24% wartości wszystkich projektów realizowanych w ramach Programu.

Główną przyczyną takiego stanu rzeczy były obowiązujące zapisy *Uszczegółowienia Programu*, w którym w szczegółowych opisach Działania 1.7 *Wzrost konkurencyjności przedsiębiorstw przez doradztwo* oraz poszczególnych Działań w ramach Osi Priorytetowych III – IX w poz. 15e „Działalność gospodarcza” przewidziano jedynie jeden dział gospodarki - 00 *Nie dotyczy*. Beneficjenci Działania 1.7 oraz Osi Priorytetowych III – IX nie mogli zatem – składając wniosek lub podpisując umowę o dofinansowanie – wskazać działu odpowiadającego charakterowi

działalności gospodarczej, której dotyczył projekt. Uchwałą Nr CIII/1039/2012 Zarządu Województwa Lubelskiego z dnia 27 marca 2012 r. w sprawie zatwierdzenia zmian w Szczegółowym Opisie Osi Priorytetowych Regionalnego Programu Operacyjnego Województwa Lubelskiego na lata 2007 - 2013 - Uszczegółowienie Programu Instytucja Zarządzająca dokonała stosownych zmian w tym zakresie - poszczególnym Działaniom przyporządkowano właściwe działy gospodarki, tak aby przyszli Beneficjenci już na etapie aplikowania o środki mogli określić sektor gospodarki, w który wpisuje się ich inwestycja. Ponadto Beneficjenci zostali zobowiązani do dostarczenia dodatkowych informacji na temat już (z)realizowanych projektów (przy podpisywaniu aneksów do umów o dofinansowanie lub za pomocą formularzy uzupełniających). W związku z powyższym poprawne, zgodne ze stanem faktycznym dane na temat rozkładu projektów realizowanych w ramach Programu oraz poszczególnych Osi Priorytetowych w podziale na sektory gospodarki zostaną zaprezentowane w sprawozdaniu końcowym.

Rozkład projektów według rodzajów Beneficjentów

Wśród Beneficjentów 2 851 projektów realizowanych w ramach Programu zdecydowanie dominują przedsiębiorstwa (2 053 projektów), w tym:

- mikroprzedsiębiorstwa - 1 385 projektów o wartości dofinansowania z EFRR wynoszącej 119 038 788,41 EUR (499 272 486,36 PLN);
- małe przedsiębiorstwa - 450 projektów o wartości dofinansowania z EFRR wynoszącej 106 390 582,80 EUR (446 223 382,39 PLN);
- średnie przedsiębiorstwa - 202 projekty o wartości dofinansowania z EFRR wynoszącej 38 315 911,04 EUR (160 704 594,07 PLN);
- duże przedsiębiorstwa - 16 projektów o wartości dofinansowania z EFRR wynoszącej 43 187 309,92 EUR (181 136 215,27 PLN).

Liczną grupę Beneficjentów stanowią również jednostki samorządu terytorialnego (629 projektów), w tym przede wszystkim gminy (450 projektów). Samorządy przodują również pod względem wysokości otrzymanego dofinansowania z EFRR - do końca 2013 r. jednostki samorządu terytorialnego pozyskały łącznie 578 074 207,08 EUR (2 424 558 839,34 PLN). Istotna część rozdysponowanej alokacji trafiła również do przedsiębiorców - 306 932 592,17 EUR (1 287 336 678,09 PLN) oraz organizacji pozarządowych - 53 916 154,89 EUR (226 135 136,83 PLN).

Szczegółowe dane dotyczące liczby oraz wartości dofinansowania z EFRR projektów realizowanych w ramach Programu w podziale na rodzaje Beneficjentów zostały przedstawione na Wykresie 2.1.6.2.j.

Wykres 2.1.6.2.j

Podział projektów realizowanych w ramach Regionalnego Programu Operacyjnego Województwa Lubelskiego na lata 2007-2013 według form prawnych beneficjentów (liczba i wartość dofinansowania z EFRR)

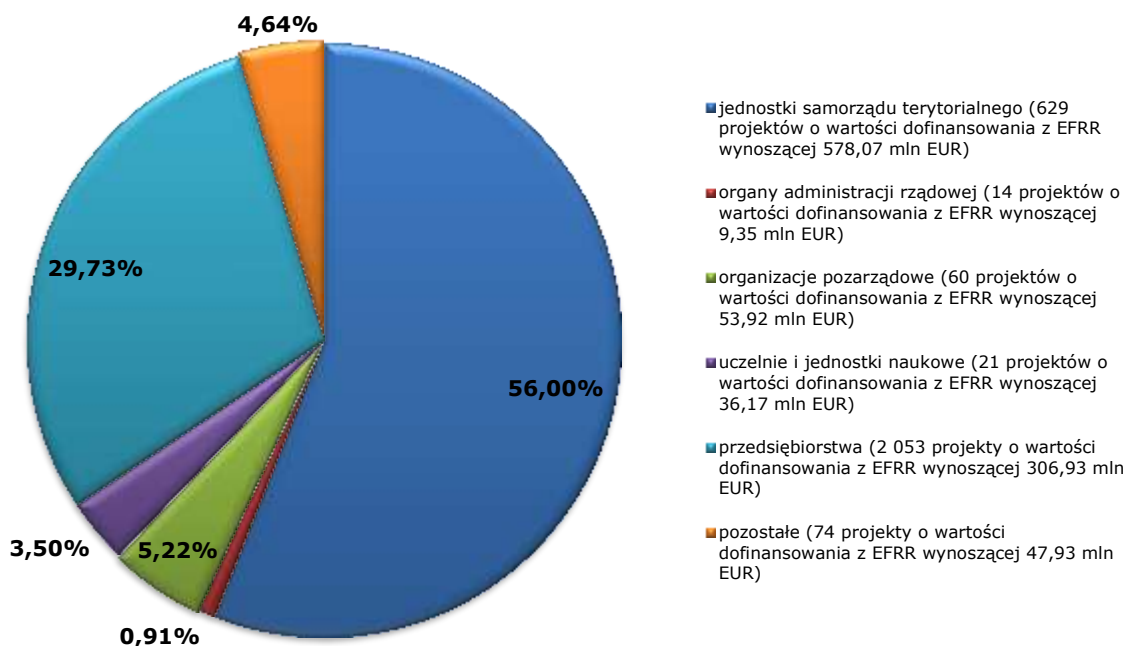

Rozkład projektów w przestrzeni (rozkład terytorialny udzielonego wsparcia)

W ramach Regionalnego Programu Operacyjnego Województwa Lubelskiego na lata 2007 – 2013 na Lubelszczyźnie realizowanych jest 2 842 projekty o łącznej wartości dofinansowania z UE wynoszącej 1 029 075 786,53 EUR (4 316 149 663,89 PLN). Ponadto Beneficjenci 9 projektów, które uzyskały unijne wsparcie w wysokości 3 281 577,61 EUR (13 763 592,83 PLN), jako miejsce realizacji swych inwestycji wskazali obszar całego kraju. Dokładny podział tych środków prezentuje Wykres 2.1.6.2.k. Uwzględniając pozostałe regionalne i krajowe programy operacyjne wdrażane w ramach Narodowych Strategicznych Ram Odniesienia województwo lubelskie do końca 2013 r. otrzymało blisko 3,4 mld EUR

Wykres 2.1.6.2.k

Wartość dofinansowania UE projektów realizowanych na terenie województwa lubelskiego w podziale na regionalne i krajowe programy operacyjne

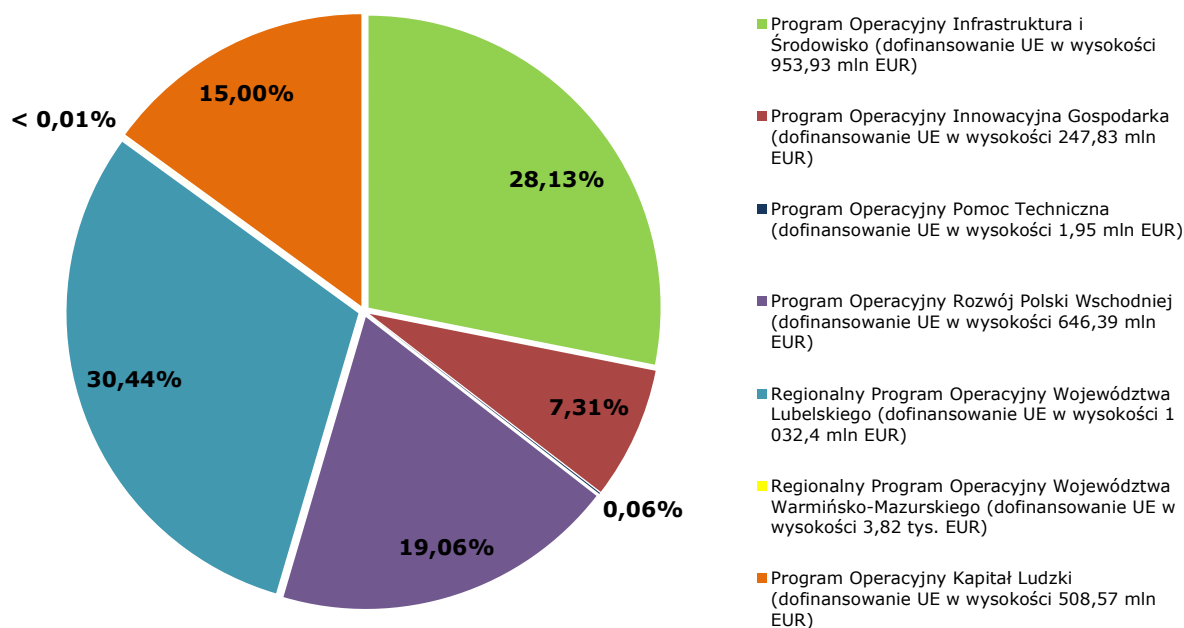

Co więcej, w województwie lubelskim zawarto 532 384 umowy na projekty realizowane w ramach Programu Rozwój Obszarów Wiejskich o łącznej wartości dofinansowania z EFRROW wynoszącej 733 960 969,46 EUR (3 078 379 098,09 PLN) oraz 249 umów na projekty realizowane w ramach Programu Operacyjnego Zrównoważony rozwój sektora rybołówstwa i nadbrzeżnych obszarów rybackich o łącznej wartości dofinansowania z EFR wynoszącej 6 785 437,34 EUR (28 459 481,28 PLN).

Przeważająca większość projektów wdrażanych w ramach Regionalnego Programu Operacyjnego Województwa Lubelskiego – 2 020 – realizowana jest na obszarach miejskich, a jedynie 831 na terenach wiejskich. Miasta Lubelszczyzny pozyskały 660 821 152,88 EUR (2 771 616 079,43 PLN), czyli 64% rozdysponowanych środków. W ramach Programu nie zdiagnozowano i nie zdefiniowano obszarów defaworyzowanych. Szczegółowe dane dotyczące rozkładu projektów w podziale na obszary miejskie i wiejskie oraz poszczególne Osie Priorytetowe Programu znajdują się w Tabeli 2.1.6.2.i.

Tabela 2.1.6.2.i Rozkład projektów realizowanych w ramach Regionalnego Programu Operacyjnego Województwa Lubelskiego na lata 2007 – 2013 w podziale na obszary miejskie i wiejskie.

Oś Priorytetowa	Obszar realizacji			
	Obszary miejskie		Obszary wiejskie	
	Liczba projektów	Wartość dofinansowania z EFRR [EUR]	Liczba projektów	Wartość dofinansowania z EFRR [EUR]
I Przedsiębiorczość i innowacje	1469	139 644 126,12	448	73 127 943,23
II Infrastruktura ekonomiczna	133	42 692 923,64	41	2 652 245,73
III Atrakcyjność obszarów miejskich i tereny inwestycyjne	48	65 504 000,85	1	378 685,64
IV Społeczeństwo informacyjne	33	36 540 382,48	28	20 566 408,71
V Transport	56	117 436 688,93	96	124 648 941,07
VI Środowisko i czysta energia	33	49 548 127,66	119	109 678 209,75
VII Kultura, turystyka i współpraca międzyregionalna	72	51 975 954,95	45	15 604 780,61
VIII Infrastruktura społeczna	108	129 510 749,52	53	24 897 848,25
IX Pomoc techniczna	68	27 968 198,73	0	0,00
SUMA:	2020	660 821 152,88	831	371 555 062,98

Biorąc pod uwagę liczbę podpisanych umów o dofinansowanie największą liczbę projektów realizowanych jest na terenie miasta Lublin (910) oraz powiatu lubelskiego (208). Powiaty te pozyskały również największą liczbę środków z EFRR – łącznie 333 048 833,14 EUR (1 396 873 415,94 PLN). Znaczna część wsparcia została również przeznaczona na realizację inwestycji na terenie powiatów puławskiego – 73 130 558,04 EUR (306 724 186,54 PLN), biłgorajskiego – 56 268 570,01 EUR (236 001 636,34 PLN), świdnickiego – 51 228 920,06 EUR (214 864 336,51 PLN) i bialskiego – 47 321 901,16 EUR (198 477 517,81 PLN). Najmniej środków w ramach Programu pozyskały natomiast miasto Chełm – 15 991 041,18 EUR (67 069 624,91 PLN) oraz powiat hrubieszowski – 17 091 165,08 EUR (71 683 764,58 PLN).

Biorąc pod uwagę wartość dofinansowania z EFRR projektów realizowanych na terenie województwa lubelskiego średnia wartość wsparcia przypadająca na jednego mieszkańca Lubelszczyzny wyniosła 475,18 EUR (1 993,00 PLN). Pod względem wartości dofinansowania UE w przeliczeniu na jednego mieszkańca zdecydowanie przoduje powiat włodawski – 830,82 EUR (3 484,62 PLN), a pozytywnie wyróżniają: miasto Lublin – 715,50 EUR (3 000,96 PLN), powiat świdnicki – 701,32 EUR (2 941,47 PLN) oraz puławski – 627,59 EUR (2 632,23 PLN). Najmniej – 237,88 EUR (997,72 PLN) – otrzymał przeciętny mieszkaniec powiatu kraśnickiego.

Rozkład terytorialny wsparcia udzielonego w ramach Regionalnego Programu Operacyjnego Województwa Lubelskiego na lata 2007 – 2013 pomiędzy powiatami regionu został przedstawiony w poniższej tabeli. W związku z faktem, iż w Krajowym Systemie Informatycznym SIMIK 07-13 konkretne wartości dofinansowania nie zostały sztywno przyporządkowane do konkretnych miejsc realizacji prezentowane dane dotyczące rozkładu projektów w podziale na powiaty należy traktować jako przybliżone. Wartość dofinansowania projektów realizowanych na terenie kilku powiatów została wyliczona poprzez podzielenie kwoty otrzymanego dofinansowania z EFRR przez liczbę powiatów realizujących projekt.

Tabela 2.1.6.2.j Rozkład projektów realizowanych w ramach Regionalnego Programu Operacyjnego Województwa Lubelskiego na lata 2007 – 2013 w podziale na powiaty

Powiat	Liczba projektów	Wartość ogółem [EUR]	Dofinansowanie UE [EUR]
Powiat bialski	153	85 385 121,63	47 321 901,16
Powiat biłgorajski	104	83 445 522,24	56 268 570,01
Powiat chełmski	65	36 844 124,06	21 472 064,71
Powiat hrubieszowski	43	25 204 875,23	17 091 165,08
Powiat janowski	49	40 156 943,33	26 568 345,33
Powiat krasnostawski	76	44 539 356,45	27 571 991,27
Powiat kraśnicki	77	36 965 934,10	23 583 079,85
Powiat lubartowski	125	70 232 149,90	37 880 345,00
Powiat lubelski	208	180 308 796,63	84 283 334,98
Powiat łęczyński	56	36 375 914,23	19 752 588,57
Powiat łukowski	135	53 648 385,69	28 223 021,81
Powiat m. Biała Podlaska	72	53 656 280,19	31 196 722,88
Powiat m. Chełm	75	27 883 504,07	15 991 041,18
Powiat m. Lublin	910	481 266 016,41	248 765 498,16
Powiat m. Zamość	89	51 149 612,71	31 275 183,97
Powiat opolski	63	29 609 375,57	17 701 952,01
Powiat parczewski	53	29 777 913,98	18 406 805,86
Powiat puławski	157	136 667 288,10	73 130 558,04
Powiat radzyński	47	37 580 965,98	27 191 397,95
Powiat rycki	87	51 951 632,89	27 520 753,51
Powiat świdnicki	120	120 641 526,16	51 228 920,06
Powiat tomaszowski	108	51 638 379,05	31 083 530,74
Powiat włodawski	73	54 733 482,12	33 028 252,51
Powiat zamojski	97	58 011 108,20	32 538 761,91
projekty realizowane na terenie całego kraju	9	4 306 541,53	3 281 577,61
Powiat lubaczowski	1	44 356,97	18 851,71

Rozkład projektów w podziale na obszary wsparcia

Projekty realizowane na terenie województwa lubelskiego w ramach pozostałych regionalnych i krajowych programów operacyjnych w ujęciu wartościowym (dofinansowanie UE) dotyczyły przede wszystkim obszaru wsparcia *Transport* – 42,94% ogólnej wartości podpisanych umów – oraz obszaru *Badania i rozwój technologiczny, innowacje, przedsiębiorczość* – 17,09%. Kolejnymi pod względem wartości obszarami wsparcia były: *Poprawa dostępu do zatrudnienia i równowaga* – 7,15%, *Poprawa jakości kapitału ludzkiego* – 5,68% oraz *Ochrona środowiska i zapobieganie zagrożeniom* – 5,14% ogólnej wartości podpisanych umów. Natomiast najmniej europejskich środków wsparło obszary: *Wzmocnienie krajowych, regionalnych i lokalnych zdolności administracyjnych* – 0,76%, *Pomoc techniczna* – 1,01% oraz *Kultura* – 1,16%.

Wykres 2.1.6.2.I

Projekty realizowane na terenie województwa lubelskiego w ramach pozostałych krajowych i regionalnych programów operacyjnych (dofinansowanie UE) w podziale na obszary wsparcia

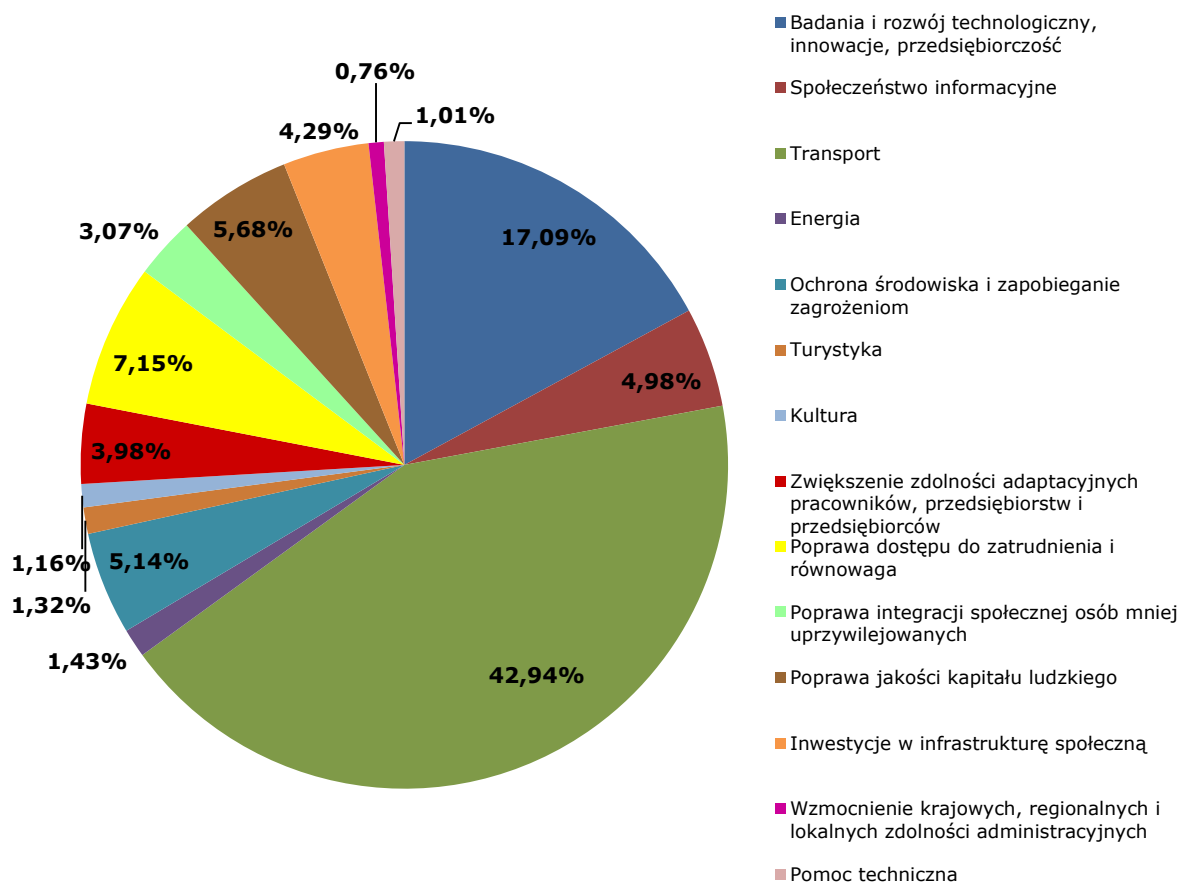

Podobnie kształtowały się proporcje dla projektów realizowanych w ramach Regionalnego Programu Operacyjnego Województwa Lubelskiego na lata 2007 – 2013. Najwięcej dofinansowania z EFRR dotyczyło obszaru wsparcia *Transport* – 24,24%, *Badania i rozwój technologiczny, innowacje, przedsiębiorczość* – 23,31% oraz *Inwestycje w infrastrukturę społeczną* – 14,02%.

Wykres 2.1.6.2.m

Projekty realizowane w ramach Regionalnego Programu Operacyjnego Województwa Lubelskiego na lata 2007-2013 (dofinansowanie z EFRR) według obszarów wsparcia

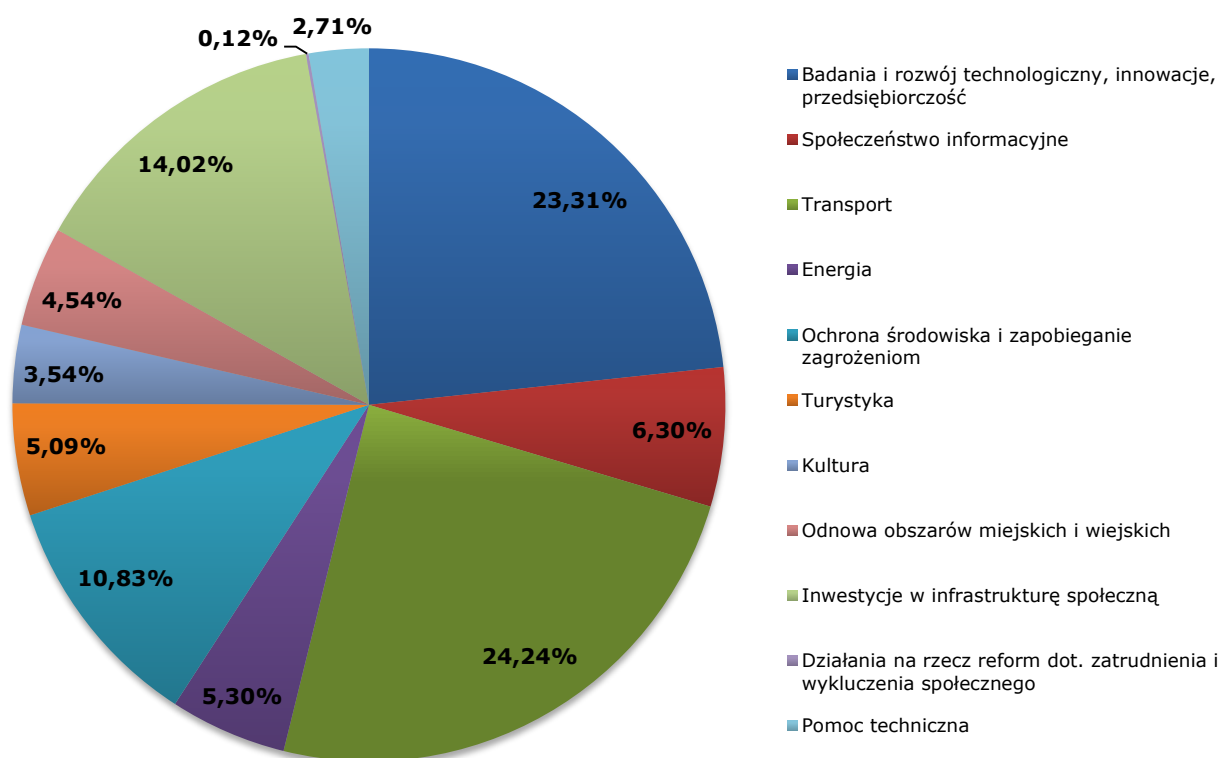

Szczegółowe dane dotyczące podziału projektów realizowanych na terenie województwa lubelskiego według obszarów wsparcia zostały zaprezentowane w Tabeli 2.1.6.2.k.

Tabela 2.1.6.2.k Rozkład projektów realizowanych na terenie województwa lubelskiego w podziale na obszary wsparcia oraz regionalne i krajowe programy operacyjne (wartość dofinansowania z EFRR).

Obszar wsparcia	Kategorie interwencji	Program Operacyjny Infrastruktura i Środowisko	Program Operacyjny Innowacyjna Gospodarka	Program Operacyjny Rozwój Polski Wschodniej	Program Operacyjny Kapitał Ludzki	Program Operacyjny Pomoc Techniczna	Regionalny Program Operacyjny Województwa Warmińsko-Mazurskiego	Regionalny Program Operacyjny Województwa Lubelskiego
Badania i rozwój technologiczny, innowacje, przedsiębiorczość	1-9	12 987 011,83	175 143 072,35	214 998 197,97	0,00	0,00	3 824,06	240 601 394,59
Społeczeństwo informacyjne	10-15	0,00	53 889 067,70	63 651 737,95	0,00	0,00	0,00	65 073 551,62
Transport	16-32	730 855 926,01	0,00	281 955 706,01	0,00	0,00	0,00	250 263 453,66
Energia	33-43	33 714 720,31	0,00	0,00	0,00	0,00	0,00	54 742 106,95
Ochrona środowiska i zapobieganie zagrożeniom	44-54	121 214 595,83	0,00	0,00	0,00	0,00	0,00	111 800 512,87
Turystyka	55-57	0,00	18 797 016,38	12 319 387,77	0,00	0,00	0,00	52 516 737,19
Kultura	58-60	27 389 085,56	0,00	0,00	0,00	0,00	0,00	36 561 124,15
Odnowa obszarów miejskich i wiejskich	61	0,00	0,00	0,00	0,00	0,00	0,00	46 889 109,95
Zwiększenie zdolności adaptacyjnych pracowników, przedsiębiorstw i przedsiębiorców	62-64	0,00	0,00	0,00	93 976 285,86	0,00	0,00	0,00
Poprawa dostępu do zatrudnienia i równowaga	65-70	0,00	0,00	0,00	168 640 349,74	0,00	0,00	0,00
Poprawa integracji społecznej osób mniej uprzywilejowanych	71	0,00	0,00	0,00	72 407 559,68	0,00	0,00	0,00
Poprawa jakości kapitału ludzkiego	72-74	0,00	0,00	0,00	133 879 232,11	0,00	0,00	0,00
Inwestycje w infrastrukturę społeczną	75-79	27 772 811,42	0,00	73 460 288,37	0,00	0,00	0,00	144 712 976,61
Działania na rzecz reform dot. zatrudnienia i wykluczenia społecznego	80	0,00	0,00	0,00	0,00	0,00	0,00	1 247 049,54
Wzmocnienie krajowych, regionalnych i lokalnych zdolności administracyjnych	81	0,00	0,00	0,00	17 843 445,53	0,00	0,00	0,00
Obniżanie kosztów dodatkowych utrudniających rozwój regionów peryferyjnych	82-84	0,00	0,00	0,00	0,00	0,00	0,00	0,00
Pomoc techniczna	85-86	0,00	0,00	0,00	21 819 472,62	1 949 556,63	0,00	27 968 198,73
RAZEM:	1-86	953 934 150,95	247 829 156,44	646 385 318,06	508 566 345,54	1 949 556,63	3 824,06	1 032 376 215,86

Analiza stopnia realizacji wskaźników określonych na poziomie Programu⁵

Podstawowe wskaźniki Celu Głównego RPO WL: **„Dodatkowy wzrost wartości PKB wygenerowany dzięki interwencji RPO”** oraz **„Liczba utworzonych miejsc pracy netto”**, wyliczane są na podstawie modułu Hermin. W ramach renegotjacji Programu zmieniona została częstotliwość ich pomiaru, z corocznego na rok 2015. Tak więc osiągnięte wartości dla ww. wskaźników zostaną podane w sprawozdaniu za rok 2015. **Wskaźnik** Celu głównego **Core 1 „Liczba utworzonych miejsc pracy brutto”** osiągnął na koniec 2013 r. wartość 2946,35 szt. co stanowi **47,98%** wartości docelowej zawartej w Programie, w tym:

- **Core 3 kobiety:** 1281,03 szt., co stanowi 41,73% wartości docelowej założonej w Programie,
- **Core 2 mężczyźni:** 1665,32 szt., co stanowi 54,24% wartości docelowej założonej w Programie.

Na podstawie podpisanych umów szacuje się, iż wartość tego wskaźnika wzrośnie do 4557,75 szt., co stanowić będzie **74,23%** wartości docelowej dla roku 2015 r. Realizacja wskaźnika w podziale na płeć na zakładanym poziomie jest mało realna, z uwagi na zachowanie zgodności z zasadą równego traktowania kobiet i mężczyzn, według której Beneficjenci zatrudniając nowego pracownika nie mogą preferować żadnej z płci. W związku z powyższym niemożliwe jest przedstawienie szacunków ww. wskaźnika w podziale na płeć. Biorąc pod uwagę omówioną sytuację IZ nie ma możliwości wpływać na dysproporcje w realizacji ww. wskaźnika w podziale na płeć. W związku z powyższym oraz biorąc pod uwagę fakt, iż w województwie lubelskim poziom bezrobocia kobiet i mężczyzn kształtuje się na podobnym poziomie procentowym (w 5 z 24 powiatów bezrobocie kobiet jest nieznacznie wyższe od mężczyzn) co obrazuje poniższa tabela, IZ nie podejmowała działań, które miałyby faworyzować zatrudnienie kobiet np. poprzez kryteria oceny.

Jednostka terytorialna	ogółem			kobiety			Udział kobiet w ogólnej liczbie bezrobotnych zarejestrowanych		
	ogółem			ogółem					
	2011	2012	2013	2011	2012	2013	2011	2012	2013
	osoba	osoba	osoba	osoba	osoba	osoba	%	%	%
Powiat biały	6598	6973	7019	3394	3393	3341	51,44%	48,66%	47,60%
Powiat parczewski	2093	2217	2281	1074	1110	1175	51,31%	50,07%	51,51%
Powiat radzyński	3609	3967	4040	1681	1811	1781	46,58%	45,65%	44,08%
Powiat włodawski	3507	3780	3858	1767	1916	1923	50,38%	50,69%	49,84%
Powiat m. Biała Podlaska	3675	3942	3914	1819	1882	1827	49,50%	47,74%	46,68%
Powiat biłgorajski	3975	4212	4489	1945	2071	2126	48,93%	49,17%	47,36%
Powiat chełmski *	5532	6019	6390	3040	3183	3327	54,95%	52,88%	52,07%
Powiat hrubieszowski	5392	5795	5946	2693	2831	2825	49,94%	48,85%	47,51%
Powiat krasnostawski *	4771	4907	5037	2338	2282	2369	49,00%	46,50%	47,03%
Powiat tomaszowski	5912	6036	6107	2805	2857	2925	47,45%	47,33%	47,90%
Powiat zamojski	6285	7206	7215	3101	3411	3363	49,34%	47,34%	46,61%
Powiat m. Chełm	4102	4366	4468	2303	2308	2345	56,14%	52,86%	52,48%
Powiat m. Zamość	4337	4827	4861	2117	2282	2304	48,81%	47,28%	47,40%
Powiat lubartowski	5860	6218	6382	3079	3160	3193	52,54%	50,82%	50,03%
Powiat lubelski	6135	6788	7185	3100	3323	3380	50,53%	48,95%	47,04%
Powiat łęczyński	2586	2618	2669	1513	1477	1540	58,51%	56,42%	57,70%
Powiat świdnicki	4062	4212	4296	2098	2114	2106	51,65%	50,19%	49,02%
Powiat m. Lublin	16102	17124	17422	8286	8592	8486	51,46%	50,18%	48,71%
Powiat janowski	3634	3694	3811	1687	1597	1677	46,42%	43,23%	44,00%
Powiat kraśnicki	6371	6804	7010	3278	3271	3365	51,45%	48,07%	48,00%
Powiat łukowski	5232	5935	5887	2814	3087	3021	53,78%	52,01%	51,32%
Powiat opolski	4461	4450	4390	2173	2126	2073	48,71%	47,78%	47,22%
Powiat puławski	5459	5841	5889	2703	2832	2799	49,51%	48,48%	47,53%
Powiat rycki	2751	3194	3476	1381	1516	1581	50,20%	47,46%	45,48%
POLSKA	1982676	2136815	2157883	1060204	1099186	1099456	53,47%	51,44%	50,95%
LUBELSKIE	122441	131125	134042	62189	64432	64852	50,79%	49,14%	48,38%

Źródło danych GUS

⁵ Osiągnięte wartości wskaźników oparte są na wnioskach o płatność końcową.

Niski stopień realizacji wskaźnika jest spowodowany między innymi kryzysem społeczno-gospodarczym, wzrastającym bezrobociem oraz zwiększającym się saldem migracji. Jednakże w ramach RPO WL powstają inne formy zatrudnienia niż na podstawie umowy o pracę i nie są one zliczane do omawianego wskaźnika. W 2013 roku wyniosły 560,75 szt. w ramach I-II Osi Priorytetowej oraz utworzone miejsca pracy na wspartych terenach inwestycyjnych 697 szt. w Osi III. Miejsca pracy utworzone w Osi III, dotychczas zliczane były do celu szczegółowego 2, a tym samym Celu Głównego RPO WL, jednak na podstawie decyzji MIR zostały usunięte z systemu jako wskaźnik KSI-R.100, ponieważ są to miejsca pracy o charakterze wskaźnika oddziaływania, a więc nie wpisują się w definicję wskaźnika R.100. Obecnie IZ na bieżąco monitoruje poza systemem KSI miejsca pracy utworzone na terenach inwestycyjnych.

Na początku realizacji Programu IZ RPO WL przyjęła metodologię zliczania wskaźnika *miejsca pracy* tylko z części Działań. W chwili obecnej metodologia ta wydaje się niepełna, dlatego też IZ w okresie sprawozdawczym dokonała zmiany metodologii liczenia ww. wskaźnika tak, aby ukazać pełny obraz interwencji Programu.

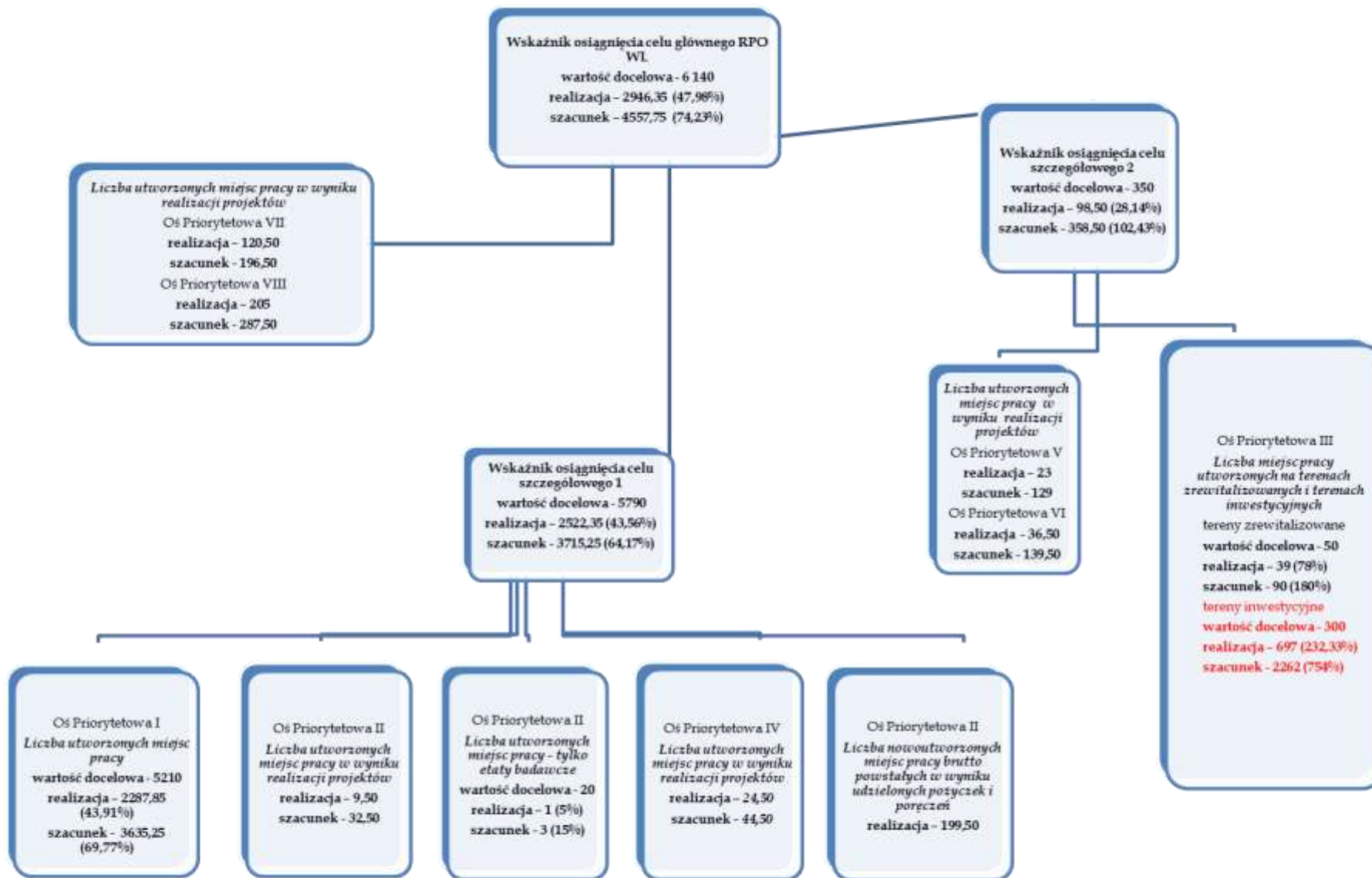

Stopień osiągniętych wartości wskaźników celów szczegółowych, wynikający z wartości wskaźników produktu i rezultatu w poszczególnych Działaniach i Osiach Priorytetowych jest zróżnicowany i zależy w głównej mierze od stopnia wykorzystania alokacji w Osiach. Postęp w realizacji celów szczegółowych Programu, biorąc pod uwagę zakończone projekty, odnotowano we wszystkich celach szczegółowych.

W **1 celu szczegółowym**, wartość poszczególnych wskaźników wynosi odpowiednio:

1. **„Liczba przedsiębiorstw, które skorzystały z bezpośredniego wsparcia”**. Wskaźnik osiągnięto na poziomie 1026 szt., co stanowi 66,62% w stosunku do zakładanej wartości docelowej w 2015 r. Na podstawie podpisanych umów szacuje się osiągnięcie w 2015 r. przedmiotowego wskaźnika na poziomie 1552 szt. co stanowi 100,78% wartości założonej w Programie.
Realizacja wskaźnika w podziale na podwskaźniki:
 - **mikro** - wartość wskaźnika została osiągnięta na poziomie 751 szt., co stanowi 73,63% wartości docelowej dla roku 2015. Na podstawie podpisanych umów szacowane jest osiągnięcie wskaźnika na poziomie 1147 szt., co stanowi 112,45% wartości docelowej dla roku 2015;
 - **małe** - wartość wskaźnika została osiągnięta na poziomie 198 szt., co stanowi 56,57% wartości docelowej dla roku 2015. Na podstawie podpisanych umów szacowane jest osiągnięcie wskaźnika na poziomie 289 szt., co stanowi 82,57% wartości docelowej dla roku 2015;
 - **średnie** - wartość wskaźnika została osiągnięta na poziomie 77 szt., co stanowi 45,29% wartości docelowej dla roku 2015. Na podstawie podpisanych umów szacowane jest osiągnięcie wskaźnika na poziomie 116 szt., co stanowi 68,24% wartości docelowej dla roku 2015.
2. **„Liczba utworzonych miejsc pracy brutto”**. Wskaźnik osiągnięto na poziomie 2522,35 szt., co stanowi 43,56% w stosunku do zakładanej wartości docelowej w 2015 r. Na podstawie podpisanych umów szacuje się osiągnięcie w 2015 r. przedmiotowego wskaźnika na poziomie 3715,25 szt., co stanowi 64,17% wartości założonej w Programie. Na wartość osiągniętego wskaźnika składają się także miejsca pracy utworzone w inżynierii finansowej – **199,50** szt., które zostały dodane zgodnie z rekomendacją MIR przedstawioną podczas posiedzenia *Grupy ds. sprawozdawczości* oraz *Zespołu zadaniowego ds. wskaźników realizacji programów*, które odbyło się w dniach 27-28 stycznia 2014 r. w Warszawie.
3. **„Liczba przedsiębiorstw, które wprowadziły innowacje w wyniku uzyskanego wsparcia”**. Wskaźnik osiągnięto na poziomie 405 szt., co stanowi 66,07% w stosunku do zakładanej wartości docelowej w 2015 r. Na podstawie podpisanych umów szacuje się osiągnięcie w 2015 r. przedmiotowego wskaźnika na poziomie 490 szt., co stanowi 79,93% wartości założonej w Programie. Spadek wartości przedmiotowego wskaźnika (w stosunku do poprzedniego okresu sprawozdawczego) wynika ze zmiany sposobu jego wyliczania. Przyjęto zasadę, iż tylko przedsiębiorstwa dla których wybrano Temat priorytetowy 07 realizują ten wskaźnik.
4. **Core 5 „Liczba projektów współpracy pomiędzy przedsiębiorstwami a jednostkami badawczymi”**. Wskaźnik osiągnięto na poziomie 22 szt., co stanowi 104,76% w stosunku do zakładanej wartości docelowej w 2015 r. Na podstawie podpisanych umów szacuje się osiągnięcie w 2015 r. przedmiotowego wskaźnika na poziomie 36 szt., co stanowi 171,43% wartości założonej w Programie. W ramach renegotjacji, które zostały zatwierdzone przez KE 27.06.2013 r. została zmieniona wartość docelowa wskaźnika.

W **2 celu szczegółowym**, wartość poszczególnych wskaźników wynosi odpowiednio:

1. **„Powierzchnia urządzonych terenów inwestycyjnych”**. Wskaźnik osiągnięto na poziomie 262,77 ha, co stanowi 350,36% w stosunku do zakładanej wartości docelowej w 2015 r. Na podstawie podpisanych umów szacuje się osiągnięcie w 2015 r. przedmiotowego wskaźnika na poziomie 417,46 ha, co stanowi 556,61% wartości założonej w Programie.
2. **„Liczba utworzonych miejsc pracy”**. Wskaźnik osiągnięto na poziomie 98,50 szt., co stanowi 28,14% w stosunku do zakładanej wartości docelowej w 2015 r. Na podstawie podpisanych umów szacuje się osiągnięcie w 2015 r. przedmiotowego wskaźnika na poziomie 358,50 szt., co stanowi 102,43% wartości założonej w Programie.
3. **„Wzrost liczby firm z udziałem kapitału zagranicznego”**. Wskaźnik osiągnięto na poziomie 2%, co stanowi 40% w stosunku do zakładanej wartości docelowej w 2015 r. Na podstawie podpisanych umów nie przewiduje się wzrostu osiągniętej wartości wskaźnika. Ostateczna wartość wskaźnika uzależniona jest w dużej mierze od czynników, na które IZ może mieć wpływ jednak ich nie determinuje w sposób ostateczny. Nie można pominąć tutaj wpływu kryzysu gospodarczego oraz związanego z nim ograniczenia ekspansji firm poza granice macierzystego kraju. W tej sytuacji czas oczekiwania na efekty interwencji w tereny inwestycyjne może ulec wydłużeniu, które będzie wykraczać poza ramy czasowe interwencji Programu.

W 2013 r. nastąpił również postęp w realizacji **3 celu szczegółowego** RPO WL. Wartość poszczególnych wskaźników wynosi odpowiednio:

1. **„Liczba osób, które skorzystały z infrastruktury edukacyjnej zrealizowanej w ramach programu”**. Wskaźnik osiągnięto na poziomie 259 532 osób, co stanowi 136,60% w stosunku do zakładanej wartości docelowej w 2015 r. Na podstawie podpisanych umów szacuje się osiągnięcie w 2015 r. przedmiotowego wskaźnika na poziomie 593 162 osób co stanowi 312,19% wartości założonej w Programie.
2. **„Potencjalna liczba specjalistycznych badań medycznych przeprowadzonych sprzętem zakupionym w wyniku realizacji projektu”**. Wskaźnik osiągnięto na poziomie 379 262 szt., co stanowi 75,85% w stosunku do zakładanej wartości docelowej w 2015 roku. Na podstawie podpisanych umów szacuje się osiągnięcie w 2015 r. przedmiotowego wskaźnika na poziomie 394 211 szt., co stanowi 78,84% wartości założonej w Programie.
3. **„Liczba turystów”**. Wskaźnik osiągnięto na poziomie 801 332 osoby, co stanowi 84,35% w stosunku do zakładanej wartości docelowej w 2015 roku. Na podstawie podpisanych umów szacuje się osiągnięcie w 2015 r. przedmiotowego wskaźnika na poziomie 809 342 osoby, co stanowi 85,19% wartości założonej w Programie.
4. Wartość wskaźnika oddziaływania **„Saldo migracji”** na podstawie danych z GUS za 2012 rok wynosi -5,17, co wskazuje na zwiększenie migracji w porównaniu z poprzednim okresem sprawozdawczym (dane GUS za 2011 r. -5,13).

Institucja Zarządzająca Regionalnym Programem Operacyjnym Województwa Lubelskiego na lata 2007-2013 planuje w następnym okresie sprawozdawczym podpisanie umów z listy projektów zatwierdzonych do realizacji przez ZWL jak i z list rezerwowych, oraz projektów kluczowych. W związku z powyższym przewiduje się wzrost wskaźników Celu Głównego RPO oraz celów szczegółowych. Uzasadnienia do wskaźników które przekroczyły lub nie osiągnęły wartości docelowej +/- 25% zostały zawarte w analizach Osi Priorytetowych, które mają przełożenie na Cel Główny RPO oraz cele szczegółowe.

2.1.6.3. REKOMENDACJE KE

Zgodnie z art. 67 ust. 4 Rozporządzenia Rady (WE) nr 1083/2006 z dnia 11 lipca 2006 r. ustanawiającego przepisy ogólne dotyczące Europejskiego Funduszu Rozwoju Regionalnego, Europejskiego Funduszu Społecznego oraz Funduszu Spójności i uchylającego rozporządzenie nr 1260/1999 Komisja Europejska, dokonując analizy postępu osiągniętego w realizacji Programu Operacyjnego, ma możliwość przekazania do Instytucji Zarządzającej swojej opinii w sprawie treści sprawozdania rocznego.

Rekomendacje Komisji Europejskiej zostały przekazane do Instytucji Zarządzającej pismem z dnia 31 lipca 2013 r. (znak: REGIO DGA2.H.2.MLK/MG/(2013)2977710). IZ RPO WL przeanalizowała rekomendacje i uwzględniła je w niniejszym sprawozdaniu.

Uwagi zawarte w piśmie z dnia 31 lipca 2013 r. (znak: REGIO DGA2.H.2./MLK/MG(2013)2977710)

1. Sprawozdanie roczne powinno odpowiadać na pytanie jak inwestycje w infrastrukturę szkolną i ochrony zdrowia przyczyniły się do poprawy jakości i dostępu do usług edukacyjnych oraz społecznych, jakie potrzeby zostały spełnione, a jakie jeszcze pozostały? Ocena inwestycji w edukację powinna nawiązywać do zaleceń Rady w tej dziedzinie.

Realizacja inwestycji w zakresie usług społecznych w ramach VIII Osi Priorytetowej *Infrastruktura społeczna* obejmuje projekty z zakresu ochrony zdrowia (Działanie 8.3) oraz pomocy społecznej (Działanie 8.4). W obu działaniach głównym typem inwestycji jest dostosowanie przedmiotowej infrastruktury do wymogów technicznych i sanitarnych określonych w: rozporządzeniu Ministra Zdrowia z dnia 2 lutego 2011 r. w sprawie wymagań, jakim powinny odpowiadać pod względem fachowym i sanitarnym pomieszczenia i urządzenia zakładu opieki zdrowotnej (Dz. U. z 2011 r. Nr 31, poz. 158), rozporządzeniu Ministra Zdrowia z dnia 26 czerwca 2012 r. w sprawie szczegółowych wymagań, jakim powinny odpowiadać pomieszczenia i urządzenia podmiotu wykonującego działalność leczniczą (Dz. U. z 2012 r. Nr 0, poz. 739), rozporządzeniu Ministra Polityki Społecznej z dnia 19 października 2005 r. w sprawie domów pomocy społecznej (Dz. U. z 2005 r. Nr 217, poz. 1837) i rozporządzeniu Ministra Pracy i Polityki Społecznej z dnia 19 października 2007 r. w sprawie placówek opiekuńczo – wychowawczych (Dz. U. z 2007 r. Nr 201, poz.1455). Podjęte działania pozwoliły na osiągnięcie odpowiedniego standardu prowadzenia usług przez wsparte podmioty w zakresie wymagań przestrzennych i higieniczno-sanitarnych, a także na zakup specjalistycznego wyposażenia. Tym samym realizacja inwestycji pozwoliła na podniesienie jakości świadczonych usług, jak również przyczyniła się do poprawy ich dostępności poprzez eliminację ryzyka zamknięcia zakładu opieki zdrowotnej czy też placówki opieki społecznej ze względu na brak możliwości spełnienia standardów określonych prawem.

Szczególnie istotne znaczenie dla procesu poprawy jakości i dostępności usług medycznych mają projekty z zakresu zakupu i modernizacji sprzętu medycznego oraz telemedycyny, budowy, rozbudowy i zakupu systemów informatycznych wspierających zarządzanie realizacją zadań publicznych w zakresie ochrony zdrowia, systemów do obiegu informacji medycznej, systemów przechowywania i przetwarzania danych medycznych (e-medycyna). W ramach przedmiotowego typu projektów premiowane były inwestycje w wysokospecjalistyczną aparaturę medyczną, a także w sprzęt medyczny służący wykrywaniu i leczeniu chorób układu krążenia oraz chorób nowotworowych czyli zjawisk chorobowych, które stanowią najczęstszą przyczynę zgonów w województwie lubelskim. Realizacja projektów w ramach działania przyczyniła się do podniesienia jakości usług w zakresie profilaktyki i diagnostyki pacjentów, jak również do zmniejszenia dysproporcji w dostępie do wysokospecjalistycznej aparatury

medycznej. Istotnym typem inwestycji są również projekty obejmujące termomodernizację budynków szpitalnych i budynków pomocy społecznej.

Jednak pomimo ponoszonych nakładów jednym z głównych problemów województwa lubelskiego w obszarze ochrony zdrowia nadal jest zapewnienie powszechnego i równomiernego dostępu do wysokiej jakości specjalistycznych usług zdrowotnych. Zarówno baza lokalowa i sprzęt w części placówek zlokalizowanych na terenie województwa w dalszym ciągu odbiegają w zasadniczy sposób od przyjętych standardów i stanowią poważną barierę w świadczeniu sprawnej i efektywnej opieki zdrowotnej mieszkańcom województwa. Województwo lubelskie charakteryzuje również słaby potencjał infrastrukturalny oraz niewystarczające wyposażenie instytucji świadczących usługi pomocy społecznej, co pociąga za sobą konieczność realizacji szeregu inwestycji związanych z modernizacją, doposażeniem oraz adaptacją infrastruktury tych placówek. Należy również zauważyć, że na terenie województwa występują znaczne dysproporcje terytorialne w dostępie do usług społecznych, z uwagi na koncentrację usług społecznych i zdrowotnych w ośrodkach miejskich. W związku z powyższym w perspektywie finansowej 2014 – 2020 Instytucja Zarządzająca planuje działania w zakresie dostosowania podmiotów leczniczych do wymogów prawa, w zakresie jakim powinny odpowiadać pomieszczenia i urządzenia podmiotu wykonującego działalność leczniczą, inwestycje obejmujące zakup i modernizację aparatury i sprzętu medycznego, połączone z możliwością dostosowania pomieszczeń i infrastruktury technicznej oraz wsparcie infrastruktury podmiotów świadczących usługi społeczne w zakresie, w jakim będzie ona wykorzystywana przez osoby zagrożone wykluczeniem społecznym i powiązana z procesem aktywizacji społecznej oraz społeczno-zawodowej. Należy również zauważyć, że ze względu na natężenie niekorzystnych zjawisk społecznych w województwie lubelskim w przyszłym okresie programowania inwestycje w infrastrukturę społeczną będą częścią kompleksowej rewitalizacji oraz zostaną podporządkowane i ukierunkowane na rozwiązywanie zdiagnozowanych problemów społecznych obszarów zdegradowanych.

Realizacja inwestycji związanych ze szkolnictwem w ramach VIII Osi Priorytetowej obejmuje projekty z zakresu infrastruktury dydaktycznej i społecznej szkół wyższych (Działanie 8.1) oraz infrastruktury szkolnej i sportowej (Działanie 8.2). W obu działaniach głównym typem inwestycji jest budowa, modernizacja i wyposażenie obiektów infrastruktury dydaktycznej, badawczo – rozwojowej oraz społeczno – edukacyjnej szkół wyższych oraz infrastruktury dydaktycznej i sportowej szkół podstawowych, gimnazjów, szkół ponadgimnazjalnych i artystycznych. Projekty realizowane w ramach tych działań w istotny sposób przyczyniły się do poprawy jakości i dostępu mieszkańców regionu do infrastruktury edukacyjnej i sportowej. Należy jednak zauważyć, że w stosunku do okresu, w którym opracowywano Regionalny Program Operacyjny Województwa Lubelskiego na lata 2007 – 2013 zasadniczo zmienił się charakter problemów związanych z edukacją. O ile wówczas bariery w dostępie do infrastruktury szkolnej wynikały głównie z braku odpowiedniej infrastruktury w stosunku do liczby uczącej się młodzieży, o tyle obecnie problemy spowodowane są przede wszystkim zmniejszaniem się liczby uczniów i koniecznością racjonalizacji sieci szkół. Wpływa to na pogorszenie dostępności przestrzennej szkół oraz redukcję kadry nauczycielskiej. Ponadto na terenie województwa występuje niewystarczająca w stosunku do potrzeb liczba miejsc w placówkach prowadzących edukację przedszkolną, zarówno na obszarach miejskich, jak i wiejskich oraz znaczne zróżnicowanie w upowszechnieniu edukacji przedszkolnej pomiędzy tymi obszarami. Zauważalne są również dysproporcje w jakości procesu nauczania dotyczące zarówno sposobu i rodzaju zajęć jak i wyposażenia szkół w nowoczesne narzędzia, sprzęt specjalistyczny i pomoce dydaktyczne.

Wobec powyższego oraz mając na uwadze *Zalecenia Rady z dnia 9 lipca 2013 r. w sprawie krajowego programu reform Polski z 2013 r. oraz zawierające opinię Rady na temat przedstawionego przez Polskę programu konwergencji na lata 2012 – 2016* Instytucja

Zarządzająca w okresie programowania 2014 – 2020 planuje działania wyrównujące szanse edukacyjne dzieci w wieku przedszkolnym oraz uczniów szkół podstawowych, gimnazjalnych i ponadgimnazjalnych, podstawowych i ponadpodstawowych realizujących kształcenie ogólne, działania wspierające osoby dorosłe, chcące podnosić lub zmieniać kompetencje i kwalifikacje w ramach edukacji formalnej i pozaformalnej oraz działania inicjujące i wspierające współpracę szkół i placówek kształcenia zawodowego z ich otoczeniem społeczno-gospodarczym, w szczególności z pracodawcami i szkołami wyższymi, w celu podniesienia jakości i atrakcyjności kształcenia oraz dostosowania kierunków kształcenia zawodowego m.in. do regionalnych i lokalnych uwarunkowań rynku pracy i gospodarki.

2. Sprawozdanie roczne powinno odpowiadać na pytanie w jakim stopniu projekty współfinansowane z Europejskiego Funduszu Rozwoju Regionalnego przyczyniły się do realizacji strategii e-administracji? Jakie potrzeby dotyczące zakresu i zapotrzebowania na e-usługi zostały już spełnione, a które nadal pozostają w sferze wyznań?

Powszechny dostęp do informacji i wiedzy jest podstawą rozwoju społeczeństwa informacyjnego i głównym czynnikiem konkurencyjności regionu. Strategia lizbońska oraz Strategia Europa 2020 przypisują kluczowe znaczenie technikom informacyjnym i komunikacyjnym jako motorowi wzrostu gospodarczego i konkurencyjności gospodarki. W 2004 r. Samorząd Województwa Lubelskiego opracował dokument strategiczny *Program wojewódzki rozwoju społeczeństwa informacyjnego*, w którym nakreślone zostały cele, priorytety i kierunki działań na rzecz rozwoju społeczeństwa informacyjnego w województwie lubelskim. Celem generalnym określonym w ww. dokumencie jest transformacja społeczeństwa Lubelszczyzny w społeczeństwo informacyjne. Cel główny ma być osiągnięty poprzez realizację czterech celów szczegółowych, wśród których określony został cel nr 3 na rzecz rozwoju e-administracji: *Stworzenie systemów standaryzowanych usług publicznych w oparciu o technologie SI*. Kierunki działań w zakresie rozwoju społeczeństwa informacyjnego wskazuje również Strategia Rozwoju Województwa Lubelskiego.

Odpowiedzią na cele i kierunki rozwoju wyznaczone w programie i strategii jest skierowanie wsparcia z Europejskiego Funduszu Rozwoju Regionalnego w ramach IV Osi Priorytetowej *Spółczeństwo informacyjne* na realizację projektów, które przyczyniać się mają do poprawy jakości i dostępności oraz upowszechnienia technologii informacyjno-komunikacyjnych warunkujących wzrost konkurencyjności regionu. W ramach realizacji Działania 4.1 wdrażane są projekty ukierunkowane na rozwój elektronicznych systemów wspierających realizację zadań publicznych w zakresie e-administracji, e-edukacji, e-kultury i e-turystyki (front-office). Realizowane są projekty związane z budową zintegrowanych systemów wspomagających zarządzanie w administracji publicznej na poziomie regionalnym, lokalnym poprzez budowę systemów do elektronicznego obiegu dokumentów, elektronicznej archiwizacji, systemów baz danych (back-office), a także tworzenie otwartych cyfrowych zasobów publicznych (projekty związane z tworzeniem systemów informacji, digitalizacja zasobów i ich udostępnienie).

W wyniku realizacji projektów współfinansowanych z Europejskiego Funduszu Rozwoju Regionalnego dotyczących budowy, rozbudowy i modernizacji infrastruktury sieciowej oraz zakupu i instalacji sprzętu komputerowego i oprogramowania, stworzono podstawy regionalnego środowiska e-administracji. Jednak pomimo realizacji działań w ramach Regionalnego Programu Operacyjnego skierowanych na rozwój e-usług publicznych, Lubelszczyznę w dalszym ciągu cechuje słaby rozwój e-usług na wszystkich stopniach zaawansowania. Konieczne jest zatem zapewnienie mieszkańcom powszechnego dostępu do usług on-line na całym obszarze województwa, w tym zwłaszcza do usług świadczonych przez administrację samorządową. Poziom rozwoju usług elektronicznych świadczonych przez sektor publiczny w zakresie ICT nadal uzasadnia konieczność realizacji projektów w tym

obszarze. Najważniejsze wyzwania dla budowy sprawnej e-administracji w województwie lubelskim to w dalszym ciągu:

- zwiększanie poziomu i udostępnianie jak największego zakresu usług publicznych świadczonych drogą elektroniczną, umożliwiającą pełną interakcję z urzędem;
- standaryzacja i interoperacyjność stosowanych rozwiązań informatycznych dla zapewnienia sprawności funkcjonowania administracji na trzech płaszczyznach komunikacji: komunikacji wewnętrznej, komunikacji z innymi podmiotami publicznymi oraz udostępniając usługi dla klientów na drodze elektronicznej.

Ze względu na szybki postęp w zakresie stosowania rozwiązań ICT w administracji niezbędnym elementem i wyzwaniem wynikającym z zastosowania nowoczesnych narzędzi informatycznych w administracji jest również rozwijanie umiejętności i kompetencji cyfrowych.

Wobec powyższego w perspektywie finansowej 2014 – 2020 Instytucja Zarządzająca przewiduje działania ukierunkowane na rozwój elektronicznej administracji i rozwój usług publicznych świadczonych drogą elektroniczną oraz działania w zakresie tworzenia i rozwijania zasobów treści cyfrowych.

3. Sprawozdanie roczne powinno przedstawiać szczegółową analizę i ocenę wsparcia środowiska biznesowego oraz ocenę wartości dodanej udzielonego wsparcia z punktu widzenia przedsiębiorstw. Ocena ta powinna wyjaśniać jak istniejące instytucje wsparcia biznesu odpowiadały na potrzeby przedsiębiorców (czy instytucje świadczyły usługi potrzebne przedsiębiorstwom, zarówno pod względem rodzaju usług, jakości i wielkości popytu)?

Informacje zostały przedstawione w *Sprawozdaniu rocznym z realizacji Regionalnego Programu Operacyjnego Województwa Lubelskiego na lata 2007 – 2013 za 2012 r.*

Instytucja Zarządzająca rozważa przeprowadzenie badania ewaluacyjnego lub zlecenie ekspertyzy dotyczącej oceny działalności instytucji otoczenia biznesu, które otrzymały dofinansowanie z Regionalnego Programu Operacyjnego Województwa Lubelskiego. Obecnie jednak, biorąc pod uwagę, że zakończono realizację jedynie 16 z 38 realizowanych projektów oraz że Instytucja Zarządzająca planuje podpisać kolejne umowy dotyczące wsparcia instytucji otoczenia biznesu i transferu wiedzy, analiza ta byłaby niekompletna.

4. Informacje na temat podpisanych umów o dofinansowanie i wniosków o płatność wybranych Osi Priorytetowych (Oś Priorytetowa I *Przedsiębiorczość i innowacje*, Oś Priorytetowa II *Infrastruktura ekonomiczna*, Oś Priorytetowa VI *Środowisko i czysta energia*, Oś Priorytetowa IX *Pomoc techniczna*), których postęp jest na relatywnie niższym poziomie.

Informacje zostały zamieszczone w pkt. 2.1.6.2 *Analiza postępu finansowego i rzeczowego* oraz rozdziale 3 *Realizacja w podziale na priorytety, postęp wdrażania programu według priorytetów*.

5. Komisja Europejska rekomenduje ściśle monitorowanie realizacji projektów kluczowych, w szczególności projektu *Budowa Centrum Spotkania Kultur w Lublinie* i *Rozbudowa Regionalnego Portu Lotniczego: Port Lotniczy Lublin S.A. (Świdnik)*.

Informacje na temat realizacji projektu *Rozbudowa Regionalnego Portu Lotniczego: Port Lotniczy Lublin S.A. (Świdnik)* zostały zamieszczone w rozdziale 5 *Duże projekty*.

Informacje na temat realizacji projektu *Budowa Centrum Spotkania Kultur w Lublinie* zostały zamieszczone w pkt. 3.7.1.2 *Analiza jakościowa Osi Priorytetowej VII Kultura, turystyka i współpraca międzyregionalna*.

6. Komisja Europejska rekomenduje przeprowadzenie szczegółowej analizy jakościowej wskaźników o niskim poziomie realizacji w odniesieniu do odpowiednich wskaźników kluczowych, w szczególności w zakresie przedsiębiorczości i infrastruktury ekonomicznej.

Informacje zostały zamieszczone w pkt. 2.1.6.2 *Analiza postępu finansowego i rzeczowego* oraz Rozdziale 3 dotyczącym analizy postępów fizycznych i finansowych poszczególnych Osi Priorytetowych.

7. Komisja Europejska zaleca skorygowanie metodologii obliczania wskaźnika *Przyrost liczby ludności korzystającej z komunikacji miejskiej wspartej w ramach programu*.

Informacje na temat wskaźnika *Przyrost liczby ludności korzystającej z komunikacji miejskiej wspartej w ramach programu* zostały zamieszczone w pkt. 3.5.1.2 *Analiza jakościowa Osi Priorytetowej V Transport*.

8. Informacje na temat wskaźników, które w szczególności wzbudzają obawy Komisji Europejskiej: *Liczba utworzonych miejsc pracy w zakresie B+R (core 6)* oraz *Liczba projektów współpracy przedsiębiorstw z instytucjami badawczymi* (wskaźnik programowy na poziomie Celu szczegółowego 1).

Informacje zostały zamieszczone w pkt. 2.1.6.2 *Analiza postępu finansowego i rzeczowego* oraz w pkt. 3.2.1.2 *Analiza jakościowa Osi Priorytetowej II Infrastruktura ekonomiczna*.

9. Informacje na temat wskaźników postępu rzeczowego związanych z rynkiem pracy.

Informacje zostały zamieszczone w pkt. 2.1.6.2 *Analiza postępu finansowego i rzeczowego*.

10. Komisja oczekuje, że w następnym sprawozdaniu Instytucja Zarządzająca zawrze analizę porównawczą wskaźników produktu i wkładu finansowego programu operacyjnego, celem wyciągnięcia wniosków w zakresie postępów w osiąganiu celów programowych w odniesieniu do nakładów finansowych i jakości oraz efektywności jego realizacji.

Informacje zostały przedstawione na spotkaniu rocznym IZ RPO WL z Komisją Europejską za rok 2012 oraz zostały zamieszczone w pkt. 2.1.6.2 *Analiza postępu finansowego i rzeczowego* a także w rozdziale 3 *Realizacja w podziale na priorytety, postęp wdrażania programu według priorytetów*.

11. Komisja Europejska zaleca, aby na podstawie wniosków z obecnego okresu programowania ustalić jasne zasady raportowania na temat wkładu Europejskiego Funduszu Rozwoju Regionalnego w redukcję ubóstwa.

Jednym z najpoważniejszych problemów społecznych w województwie lubelskim jest zagrożenie ubóstwem. W 2012 roku wskaźnik zagrożenia ubóstwem relatywnym po uwzględnieniu transferów społecznych w województwie lubelskim był najwyższy w Polsce i osiągnął wartość 31,3%. Jednocześnie 8,5% mieszkańców województwa żyło w gospodarstwach domowych o wydatkach niższych niż minimum egzystencji. To właśnie z powodu ubóstwa najwięcej rodzin w województwie lubelskim korzysta z pomocy społecznej. Jak wynika z danych Ministerstwa Pracy i Polityki Społecznej w 2012 r. z różnych form świadczeń pomocy społecznej skorzystało 116 988 osób z ponad 70 tys. gospodarstw domowych. Jedną z przyczyn ubóstwa w naszym województwie są niskie zarobki

mieszkańców, które pozostają w niekorzystnej relacji do wynagrodzeń mieszkańców innych regionów kraju. W 2013 r. mediana wynagrodzeń całkowitych brutto w województwie lubelskim wyniosła 3 200 PLN i była jedną z najniższych w kraju. Kolejnym powodem korzystania z pomocy społecznej w województwie lubelskim jest wysoka stopa bezrobocia, która pod koniec 2013 roku wynosiła 14,4%.

Zagrożeniu ubóstwem towarzyszy zjawisko wykluczenia społecznego. Diagnoza sytuacji społeczno-gospodarczej województwa ukazuje wiele niekorzystnych zjawisk w tym zakresie. Województwo lubelskie cechuje najwyższy w kraju odsetek występowania zjawiska niepełnosprawności oraz niski wskaźnik zatrudnienia osób niepełnosprawnych. Konsekwencją niskich dochodów jest także ograniczanie korzystania z wielu usług, szczególnie usług wyższego rzędu, a także ograniczenie dostępu do edukacji czy usług ochrony zdrowia, gdzie jednym z głównych problemów jest nadal, mimo ponoszonych nakładów, zapewnienie powszechnego i równomiernego dostępu do wysokiej jakości specjalistycznych usług zdrowotnych.

Jak wynika z danych Eurostatu w 2012 r. zagrożonych ubóstwem lub wykluczeniem społecznym było 124,5 miliona Europejczyków, czyli blisko jedna czwarta ludności Unii Europejskiej. Ponadto, aż 9,9% mieszkańców Unii żyje w skrajnie trudnych warunkach materialnych i nie może pozwolić sobie na zaspokojenie podstawowych potrzeb życiowych, a ponad 10,3% Europejczyków w wieku produkcyjnym żyje w gospodarstwach domowych o bardzo niskiej intensywności pracy. Zasięg ubóstwa, które w 2012 r. w Unii Europejskiej dotyczyło 17% społeczeństwa, pomimo osiągnięcia kolejnych etapów rozwoju gospodarczego i społecznego, stał się przyczyną ustanowienia walki z ubóstwem jednym z priorytetów w strategicznych programach rozwojowych na najbliższe lata. Komisja Europejska umieściła walkę z ubóstwem w samym centrum Strategii *Europa 2020 – Strategii na rzecz inteligentnego i zrównoważonego rozwoju sprzyjającego włączeniu społecznemu*. Rządy państw członkowskich uzgodniły wspólny cel, zgodnie z którym do 2020 r. Unia Europejska powinna pomóc co najmniej 20 milionom osób wyjść z ubóstwa i wykluczenia społecznego. W Polsce – zgodnie z zapisami *Krajowego Programu Reform Europa 2020* – planowane jest zmniejszenie liczby osób żyjących poniżej relatywnej granicy ubóstwa o 1,5 mln.

Osiągnięcie unijnego celu zmniejszenia wskaźnika ubóstwa będzie wymagało połączenia wszystkich wysiłków i instrumentów na poziomie UE i państw członkowskich. Zgodnie z założeniami *Europejskiej platformy współpracy w zakresie walki z ubóstwem i wykluczeniem społecznym* walka z ubóstwem i wykluczeniem musi opierać się na wzroście gospodarczym i zatrudnieniu oraz na nowoczesnej i skutecznej ochronie socjalnej. Interwencja innowacyjnej ochrony socjalnej musi być połączona z szerokim zestawem polityk społecznych, łącznie z ukierunkowaną edukacją, opieką społeczną, mieszkalnictwem, zdrowiem, godzeniem życia prywatnego i zawodowego oraz polityk rodzinnych.

Głównym instrumentem finansowym, wspierającym państwa członkowskie przy zwalczaniu ubóstwa i wykluczenia społecznego na poziomie Unii Europejskiej jest Europejski Fundusz Społeczny i finansowany z jego środków Program Operacyjny Kapitał Ludzki. Lecz, z uwagi na fakt, że na charakter trudnej sytuacji, w której znajdują się osoby doświadczające ubóstwa i wykluczenia społecznego, wpływa ich miejsce zamieszkania realizacja unijnych celów włączenia społecznego opiera się również na działaniach współfinansowanych ze środków Europejskiego Funduszu Rozwoju Regionalnego.

Również projekty wdrażane w ramach Regionalnego Programu Operacyjnego Województwa Lubelskiego na lata 2007-2013 przyczyniają się do redukcji ubóstwa i zwiększenia włączenia społecznego w województwie lubelskim. Wśród Osi Priorytetowych RPO WL wspierających walkę z ubóstwem i wykluczeniem społecznym można wyróżnić: Oś Priorytetową III

Atrakcyjność obszarów miejskich i tereny inwestycyjne (Działanie 3.2), Oś Priorytetową VII *Kultura, turystyka i współpraca międzyregionalna* (Działanie 7.3) oraz Oś Priorytetową VIII *Infrastruktura społeczna* (Działania 8.1 – 8.4). W ramach kategorii interwencji nr 61, 75-79 i 80 realizujących cele dotyczące przeciwdziałania ubóstwu i wykluczeniu społecznemu do końca 2013 r. podpisanych zostało 197 umów o dofinansowanie o łącznej wartości ogółem wynoszącej 314 961 754,81 EUR (1 321 012 592,04 PLN) przy dofinansowaniu z EFRR wynoszącym 192 849 136,10 EUR (808 847 846,63 PLN).

Szczegółowe informacje na temat liczby i wartości umów o dofinansowanie podpisanych w ramach kategorii interwencji realizujących cele dotyczące przeciwdziałania ubóstwu i wykluczeniu społecznemu znajdują się w tabeli 2.1.6.3.a.

Tabela 2.1.6.3.a Liczba i wartość umów o dofinansowanie podpisanych w ramach kategorii interwencji realizujących cele dotyczące przeciwdziałania ubóstwu i wykluczeniu społecznemu.

Kategoria interwencji	Alokacja EUR	Liczba podpisanych umów o dofinansowanie	Wartość ogółem podpisanych umów o dofinansowanie [EUR]	Wartość dofinansowania z EFRR podpisanych umów o dofinansowanie [EUR]
61 Zintegrowane projekty na rzecz rewitalizacji obszarów miejskich i wiejskich	42 790 510,00	35	81 012 104,31	46 889 109,95
75 Infrastruktura systemu oświaty	65 948 168,00	51	92 639 879,01	67 811 563,04
76 Infrastruktura ochrony zdrowia	40 200 663,00	64	51 558 651,20	38 027 867,05
77 Infrastruktura opieki nad dziećmi	0,00	0	0,00	0,00
78 Infrastruktura mieszkalnictwa	10 067 090,00	4	2 812 698,86	1 232 086,25
79 Pozostała infrastruktura społeczna	40 394 699,00	29	85 118 280,97	37 641 460,27
80 Promowanie partnerstw, paktów i inicjatyw poprzez tworzenie sieci współpracy odnośnych podmiotów	1 139 774,00	14	1 820 140,47	1 247 049,54
RAZEM:	200 540 904,00	197	314 961 754,81	192 849 136,10

Dodatkowe informacje na temat wkładu poszczególnych Osi Priorytetowych RPO WL w redukcję ubóstwa zostały – zgodnie z Instrukcją do Sprawozdania rocznego z wdrażania programu operacyjnego w 2013 r. opracowaną przez Instytucję Koordynującą Narodowe Strategiczne Ramy Odniesienia – zamieszczone w punktach dotyczących analizy postępów fizycznych i finansowych poszczególnych osi priorytetowych.

12. Komisja zwróciła uwagę na niezrozumienia zasady równości płci w odniesieniu do tworzenia miejsc pracy w projektach. Zdaniem Komisji realizacja zasady równości płci nie oznacza, że Instytucja Zarządzająca powinna powstrzymać się od faworyzowania jednej z płci. Instytucja Zarządzająca powinna zwiększyć szanse kobiet na rynku pracy poprzez odpowiednie mechanizmy, które są w pełni uzasadnione znacznie gorszą pozycją kobiet na rynku pracy.

Informacje zostały zawarte w pkt. 2.1.6.2 *Analiza postępu finansowego i rzeczowego* oraz 2.1.2 *Zasada równości szans*.

13. Zdaniem Komisji Europejskiej w celu osiągnięcia prawdziwie komplementarnych rezultatów należy zmienić podejście do komplementarności. Odpowiednia konstrukcja i programowanie komplementarności na poziomie strategicznym, jak i jego realizacja w czasie wyboru i oceny projektów, a następnie ich monitorowania, powinna zagwarantować, że środki z różnych funduszy wspierają działania w sposób komplementarny.

Informacje zostały zamieszczone w pkt. 2.6.2 *Informacje na temat stosowanych mechanizmów i narzędzi służących zapewnieniu koordynacji i komplementarności wsparcia oraz ich oceny* niniejszego sprawozdania.

14. Komisja Europejska zauważa brak podstępu w realizacji wskaźnika dotyczącego wsparcia szkół zawodowych i kształcenia ustawicznego. Komisja podkreśla konieczność większej współpracy pomiędzy Instytucją Zarządzającą RPO WL oraz Instytucjami Pośredniczącymi Programu Operacyjnego Kapitał Ludzki w celu jak najlepszego wykorzystania dostępnych środków.

Na podstawie analizy listy projektów realizowanych w ramach Działania 8.2. *Infrastruktura szkolna i sportowa* należy stwierdzić, że zainteresowaniem beneficjentów nie cieszyły się projekty dotyczące infrastruktury kształcenia ustawicznego i zawodowego, głównie z uwagi na możliwość ich realizacji w ramach IX Priorytetu Programu Operacyjnego Kapitał Ludzki. Wśród typów projektów, które mogły uzyskać dofinansowanie ze środków Europejskiego Funduszu Społecznego znajdują się m.in. programy formalnego kształcenia ustawicznego skierowane do osób dorosłych zainteresowanych podwyższeniem lub uzupełnieniem swojego wykształcenia i kwalifikacji oraz programy formalnego potwierdzenia kwalifikacji, a także usługi doradcze w zakresie wyboru ścieżki kształcenia formalnego (lub uzupełnienia wykształcenia i kwalifikacji formalnych) w kontekście potrzeb regionalnego i lokalnego rynku pracy oraz wsparcie dla placówek ustawicznego, praktycznego i doskonalenia zawodowego zakresie kształcenia formalnego. W większości przypadków centra kształcenia w województwie są bowiem w dostatecznym stopniu wyposażone w pomoce dydaktyczne, zaś główne braki koncentrują się w obszarze kompetencji kadr, skutecznego zarządzania i ewaluacji procesu nauczania, jak również wsparcia procesu dydaktycznego przez rozszerzenie oferty zajęć dodatkowych.

Jak wynika z analizy przeprowadzonej przez Instytucję Zarządzającą głównym problemem w zakresie kształcenia ustawicznego w województwie jest niski (choć wyższy niż średnio w kraju) odsetek osób dorosłych angażujących się w uczenie się przez całe życie oraz niedostatek kompetencji zawodowych oraz kompetencji miękkich. Mimo, że zmieniająca się sytuacja gospodarcza wymaga nabycia nowych lub dostosowania posiadanych kompetencji do potrzeb rynku pracy, osoby dorosłe nie dostrzegają zasadności podnoszenia lub zmieniania swoich kwalifikacji, m.in. ze względu na mało efektywną i niedostosowaną do potrzeb oraz specyfiki grupy docelowej ofertę kształcenia ustawicznego. Słabą stroną województwa lubelskiego w obszarze edukacji zawodowej jest natomiast jej niska ranga i negatywne postrzeganie w społeczeństwie. Zarówno pracodawcy, jak i absolwenci zwracają uwagę na niedostateczne praktyczne przygotowanie do wykonywania zawodu. Istotnym problemem jest także baza dydaktyczna, która w większości przypadków nie odzwierciedla rzeczywistego środowiska pracy.

W celu umożliwienia osobom dorosłym, a w szczególności osobom starszym i o niższych kwalifikacjach, które z własnej inicjatywy zainteresowane są zdobyciem, uzupełnieniem lub podwyższeniem wykształcenia ogólnego lub kompetencji kluczowych i kwalifikacji zawodowych, zgodnych z zapotrzebowaniem na rynku pracy, w tym m.in. z zakresu TIK, języków obcych, czy inteligentnych specjalizacjami regionu wskazanych w Regionalnej Strategii Innowacji Województwa Lubelskiego, w perspektywie finansowej 2014 – 2020 planuje się realizację wsparcia umożliwiającego kształcenie w formach szkolnych lub w formach pozaszkolnych określonych w Rozporządzeniu Ministra Edukacji Narodowej z dnia 11 stycznia 2012 r. w sprawie kształcenia ustawicznego w formach pozaszkolnych oraz realizację programów formalnej oceny i potwierdzania odpowiednich efektów uczenia się uzyskanych w sposób pozaformalny i nieformalny. W ramach nowego programu realizowane będą również działania inicjujące i wspierające współpracę szkół i placówek kształcenia zawodowego z ich otoczeniem społeczno-gospodarczym, w szczególności z pracodawcami i szkołami wyższymi, w celu podniesienia jakości i atrakcyjności kształcenia oraz dostosowania kierunków kształcenia zawodowego m.in. do regionalnych i lokalnych uwarunkowań rynku pracy i gospodarki. W ramach zwiększenia współpracy z pracodawcami planuje się m. in. realizację działań ukierunkowanych na wspólne przygotowywanie programów nauczania, organizację zajęć praktycznych, praktyk zawodowych i staży zarówno dla uczniów, jak i dla nauczycieli zawodu oraz wspólne prowadzenie kwalifikacyjnych kursów zawodowych. Planuje się także realizację projektów obejmujących współpracę szkół i placówek kształcenia zawodowego z uczelniami wyższymi, mających na celu zwiększenie dostępu uczniów i nauczycieli do nowoczesnych technik i technologii. Uzupełnieniem zaproponowanych działań będzie wsparcie inwestycyjne ukierunkowane na stworzenie w szkołach i placówkach kształcenia zawodowego warunków zbliżonych do rzeczywistego środowiska pracy zawodowej, m.in. poprzez wyposażenie/doposażenie szkół i placówek w nowoczesny sprzęt i materiały dydaktyczne zapewniające wysoką jakość kształcenia i umożliwiające realizację podstawy programowej kształcenia w zawodach.

2.1.6.4. REKOMENDACJE IZ I INNYCH INSTYTUCJI

Dnia 27 czerwca 2013 r. Komisja Europejska podjęła decyzję zmieniającą decyzję K(2007) 4578 w sprawie przyjęcia programu operacyjnego w ramach pomocy wspólnotowej z Europejskiego Funduszu Rozwoju Regionalnego objętego celem Konwergencji w regionie lubelskim w Polsce CCI2007PL161PO007. Powyższą decyzją KE zaakceptowała propozycje zmian Programu rekomendowane przez Instytucję Zarządzającą RPO WL podczas procesu renegocjacji.

Główne zmiany w Programie opisano w punkcie 2.1.6.1., natomiast tekst jednolity Programu zamieszczony został na stronie internetowej www.rpo.lubelskie.pl.

W okresie sprawozdawczym ukazał się raport ewaluacyjny opracowany przez EGO – Evaluation for Government Organizations s.c. pn. *„Metaewaluacja wyników dotychczasowych badań ewaluacyjnych i innych (wniosków i rekomendacji) dotyczących informacji i promocji Funduszy Europejskich oraz poszczególnych programów operacyjnych”* (Warszawa, 22 marzec 2013). Zawarto w nim rekomendacje dotyczące polityki informacyjnej Regionalnych Programów Operacyjnych. Autorzy raportu koncentrują się na kompleksowej analizie opracowań na temat informacji i promocji FE z lat 2008-2012. Zebrane wnioski posłużą jako źródło informacji pomocnych przy programowaniu działań informacyjno-promocyjnych, tworzeniu strategii komunikacji FE na lata 2014-2020 i planowaniu systemu jej wdrażania.

Podsumowując wnioski z metaanalizy dotyczące rekomendacji, należy stwierdzić, że system informacji i promocji Funduszy Europejskich nie wymaga radykalnych zmian, czy też całkowitej reorientacji działań. Proponowane są usprawnienia w obrębie podejmowanych już działań. Aby podnieść skuteczność, efektywność i użyteczność polityki komunikacyjnej FE w przyszłości należy przede wszystkim położyć silniejszy nacisk na prace analityczne w fazie konstruowania założeń poszczególnych działań (dokładne zbadanie cech i potrzeb informacyjnych potencjalnych odbiorców, przeprowadzenie precyzyjnej segmentacji, wybór kanałów i narzędzi najlepiej dostosowanych do potrzeb tychże grup). Podstawowym, horyzontalnym wyzwaniem dla polityki komunikacji FE w nowej perspektywie będzie znalezienie właściwego języka, w jakim prowadzona będzie komunikacja. Musi to być język prosty, adekwatny do wiedzy i percepcji odbiorców, język „oczyszczony” z żargonu funduszowego. W związku z tym, że wyniki dotyczyły całego systemu informacji i promocji FE w Polsce, raport nie zawiera szczegółowych odniesień do RPO WL.

Biorąc pod uwagę, że IZ RPO w zakresie informacji i promocji RPO WL stosuje zasady oraz narzędzia zawarte w Strategii komunikacji Funduszy Europejskich w Polsce w ramach Narodowej Strategii Spójności 2007-2013 (zwane dalej Strategią komunikacji) oraz, że aktywnie uczestniczy w systemie informacji i promocji Funduszy Europejskich poniżej przedstawione zostały rekomendacje, które są na bieżąco wdrażane w procesie planowania i realizacji działań informacyjno-promocyjnych w 2014 roku (a także były wdrażane w 2013 roku) oraz wykorzystane zostaną przede wszystkim podczas prac IZ RPO związanych z przygotowaniem przyszłego okresu programowania:

- 1) Planując działania w przyszłej perspektywie należy zwrócić szczególną uwagę na zagrożenie, jakim jest fakt konkurencyjności marek poszczególnych programów, która osłabia przekaz informacyjny. Dlatego warto promować, jedną wyrazistą markę jaką są „Fundusze Europejskie”, a nie nazwy poszczególnych Programów, których większość odbiorców nie identyfikuje;
- 2) W przyszłej perspektywie warto szczególną uwagę poświęcić wyborowi grup docelowych (pogłębiona segmentacja i wynikająca z niej analiza potrzeb informacyjnych), a następnie wykorzystać narzędzia i komunikaty w sposób bardziej ukierunkowany;

3) Przy formułowaniu przekazów informacyjnych warto dążyć do uproszczenia języka, stosowanego zarówno w komunikatach adresowanych do ogółu społeczeństwa, jak i na stronach internetowych, w wytycznych i innych materiałach;

4) W związku z rosnącym znaczeniem Internetu, jako kanału komunikacji pozwalającego docierać do różnych grup odbiorców (dziennikarze, Beneficjenci, ludzie młodzi), należy aktywniej korzystać z narzędzi oferowanych przez media społecznościowe oraz wykorzystywać technologie mobilne;

5) W nowej perspektywie należy zadbać o lepszą organizację szkoleń i spotkań informacyjnych pod względem wymagań uczestników (np. podział na grupy podstawowe i zaawansowane, wykorzystanie konkretnych przykładów z wdrożeń).

Powyższy raport zawierający szczegółowe informacje dot. wyników i rekomendacji został opublikowany pod adresem:
http://www.ewaluacja.gov.pl/Wyniki/Documents/metaewaluacja_infopromo_raport_koncowy.pdf.

Warto podkreślić, że IZ RPO w 2013 roku wdrożyła rekomendacje zawarte w badaniach ewaluacyjnych przeprowadzonych w 2012 roku, które bezpośrednio dotyczyły RPO WL tj. w raporcie ewaluacyjnym PSDB pn. *Ocena stopnia znajomości RPO WL na lata 2007-2013 i efektów jego wdrażania wśród mieszkańców województwa lubelskiego* (Warszawa, grudzień 2012) oraz w raporcie PSDB pn. *Badanie stron internetowych instytucji tworzących system wdrażania Funduszy Europejskich w Polsce. Edycja 2012* (Warszawa, 28 września 2012, 18 października 2012). Opis wyników ww. badań, ich rekomendacji oraz sposobów ich wdrożenia został zawarty w sprawozdaniu rocznym za 2012 rok.

W wyniku rekomendacji otrzymanych w ramach Audytu systemu zarządzania – audyt bezpieczeństwa systemu informatycznego wspomagającego wdrażanie Regionalnego Programu Operacyjnego Województwa Lubelskiego, wprowadzono stosowne zmiany w Polityce Bezpieczeństwa Informacji UMWL (Procedura wycofywania wprowadzonych zmian na serwerach produkcyjnych LSI i e-LSI) oraz w Instrukcji Wykonawczej IZ RPO WL zatwierdzonej uchwałą ZWL Nr CLXXII/3511/2013 z dnia 16 kwietnia 2013 r. Wykonana została również infrastruktura doprowadzająca niezależne źródło zasilania do serwerowni.

W związku z wyrokami Europejskiego Trybunału Sprawiedliwości i interpretacjami rozporządzenia Komisji (WE) nr 800/2008 z dnia 6 sierpnia 2008 r. uznającego niektóre rodzaje pomocy za zgodne ze wspólnym rynkiem w zastosowaniu art. 87 i 88 Traktatu (ogólne rozporządzenie w sprawie wyłączeń blokowych), dotyczącymi określania przez wnioskodawców powiązania z innymi podmiotami gospodarczymi, IZ RPO WL rekomendowała IP II określenie zasad badania statusu i powiązań z innymi podmiotami. W wyniku prac opracowane zostało narzędzie ułatwiające ustalenie statusu MŚP – *Vademecum i kwalifikator MŚP*.

W okresie sprawozdawczym trwały prace nad projektem RPO WL na lata 2014-2020. 1 października 2013 r. Zarząd Województwa Lubelskiego zaakceptował i wyraził zgodę na skierowanie do konsultacji społecznych Projektu Regionalnego Programu Operacyjnego Województwa Lubelskiego na lata 2014-2020. Wynikające z konsultacji społecznych rekomendacje i wypracowane wnioski zostały poddane dokładnej i pogłębionej analizie, a następnie wykorzystane do weryfikacji i uzupełnienia projektu RPO WL. Ogółem wpłynęło 369 uwag do projektu RPO WL, zgłoszonych przez 66 podmiotów. W konsultacjach wzięło udział 10 różnych kategorii podmiotów, najbardziej reprezentatywną grupę stanowiły organizacje pozarządowe. Zgłaszane uwagi dotyczyły większości rozdziałów projektu Programu. Pod względem tematycznym aż 260 zgłoszonych uwag dotyczyło przede wszystkim opisu i zakresu wsparcia zaprojektowanych Osi Priorytetowych Programu (typy przedsięwzięć, grupy docelowe, rodzaje Beneficjentów, alokacja środków). Najwięcej uwag tj. 34 dotyczyło Osi Priorytetowej 11 Włączenie społeczne. Znaczna część zaproponowanych zmian dotyczyła diagnozy sytuacji społeczno-gospodarczej województwa

lubelskiego. Sprawozdanie z konsultacji zostało zatwierdzone przez Zarząd Województwa Lubelskiego i umieszczone na stronie internetowej www.npf.rpo.lubelskie.pl.

Ponadto zgodnie z rekomendacjami Międzyresortowego Zespołu ds. Programowania i Wdrażania Funduszy Strukturalnych i Funduszu Spójności, ZWL dnia 23 kwietnia 2013 r. powołał Grupę roboczą ds. wsparcia przygotowania Regionalnego Programu Operacyjnego Województwa Lubelskiego na lata 2014 - 2020. Celem powołanej Grupy jest zapewnienie efektywnie funkcjonującego i trwałego partnerstwa w zakresie przygotowania Programu na kolejną perspektywę finansową. W dniu 21 sierpnia 2013 r. odbyło się pierwsze posiedzenie Grupy. Podczas posiedzenia zaprezentowano *Wstępny projekt Regionalnego Programu Operacyjnego Województwa Lubelskiego na lata 2014-2020*. Członkowie Grupy podczas spotkania zgłaszali uwagi, które zostały poddane analizie i rekomendowane do uzupełnienia projektu RPO WL m.in. w zakresie instrumentu RLKS (Rozwój Lokalny Kierowany Społecznością), dróg gminnych i powiatowych, rewitalizacji, klastrów, projektów kluczowych oraz instrumentów zwrotnych.

Komitet Monitorujący RPO WL w okresie sprawozdawczym nie przyjął żadnych rekomendacji w formie uchwał. Natomiast podczas dyskusji, która odbyła się na XIX posiedzeniu Komitetu dyskutowano nad kształtem projektu Regionalnego Programu Operacyjnego Województwa Lubelskiego na lata 2014-2020. Członkowie Komitetu zgłaszali swoje uwagi, które nie miały jednak charakteru rekomendacji Komitetu Monitorującego RPO WL.

W związku z zakończeniem procesu opracowywania i konsultacji Zarząd Województwa Lubelskiego w dniu 08 kwietnia 2014 r. uchwałą Nr CCXXXIX/4918/2014 przyjął projekt Regionalnego Programu Operacyjnego na lata 2014-2020. Projekt został przesłany do Komisji Europejskiej.

2.1.6.5. INSTRUMENTY INŻYNIERII FINANSOWEJ

Instytucja Zarządzająca RPO WL zdecydowała, że skorzysta z pośredników finansowych w podziale środków z szerokiej gamy instrumentów inżynierii finansowej. Na ten cel wyodrębnione zostało *Działanie 2.1 Instrumenty pożyczkowe i poręczeniowe dla przedsiębiorstw*. W ramach ww. działania ogłoszone zostały konkursy i wybrano 6 projektów do dofinansowania:

- **4** projekty dotyczące **funduszy pożyczkowych**. Łączna wartość dofinansowania z EFRR w ramach umów zawartych z funduszami pożyczkowymi wynosi **22 824 949,98 EUR** (90 504 537,85 PLN), natomiast wkład własny tych funduszy wynosi 3 496 892,16 EUR (13 809 049,53 PLN),
- **2** projekty dotyczące **funduszy poręczeniowych**. Łączna wartość dofinansowania w wyniku podpisanych umów wynosi 13 197 923,23 EUR (52 015 796,07 PLN), w tym z EFRR wynosi **11 218 234,74 EUR** (44 213 426,65 PLN), natomiast wkład własny funduszy to 3 742 735,87 EUR (14 671 932,02 PLN).

Powyższe projekty realizowane są przez trzy fundacje, spółkę akcyjną i spółkę z o.o. tj. przez:

- Biłgorajską Agencję Rozwoju Regionalnego S.A.
- Lubelską Fundację Rozwoju
- Fundację Puławskie Centrum Przedsiębiorczości
- Polską Fundację Ośrodków Wspomagania Rozwoju Gospodarczego „OIC Poland” z siedzibą w Lublinie
- Polski Fundusz Gwarancyjny Sp. z o.o.

W 2013 r. dokonano zmniejszenia w Planach Operacyjnych ilości pożyczek/poręczeń w porównaniu do poprzedniego roku. Wprowadzone zmiany miały związek:

- ze zwiększeniem wartości udzielanych pożyczek/poręczeń przez co ich liczba niezbędna dla jednokrotnego obrotu kapitałowego uległa zmniejszeniu;
- z koniecznością aktualizacji Planu Operacyjnego z uwagi na zawarte w nim błędy (w ramach projektu RPLU.02.01.01-06-004/09);
- z koniecznością aktualizacji Planu Operacyjnego w zakresie ilości oraz wartości udzielonych poręczeń (w ramach projektu RPLU.02.01.02-06-002/09) w celu urealnienia tych wartości.

W wyniku realizacji umów **fundusze zobowiązały się do udzielenia** (wg stanu na 31.12.2013 r.) :

- **1611** pożyczek na łączną kwotę **26 339 659,09 EUR** (104 520 327,92 PLN),
- **546** poręczeń na łączną kwotę **47 537 985,20 EUR** (186 447 640,13 PLN).

Stan realizacji instrumentów inżynierii finansowej obrazują zamieszczone poniżej wykresy:

Wykres 2.1.6.5.a.

**Łączna wartość udzielonych pożyczek/poręczeń ostatecznym beneficjentom
(w EUR)**

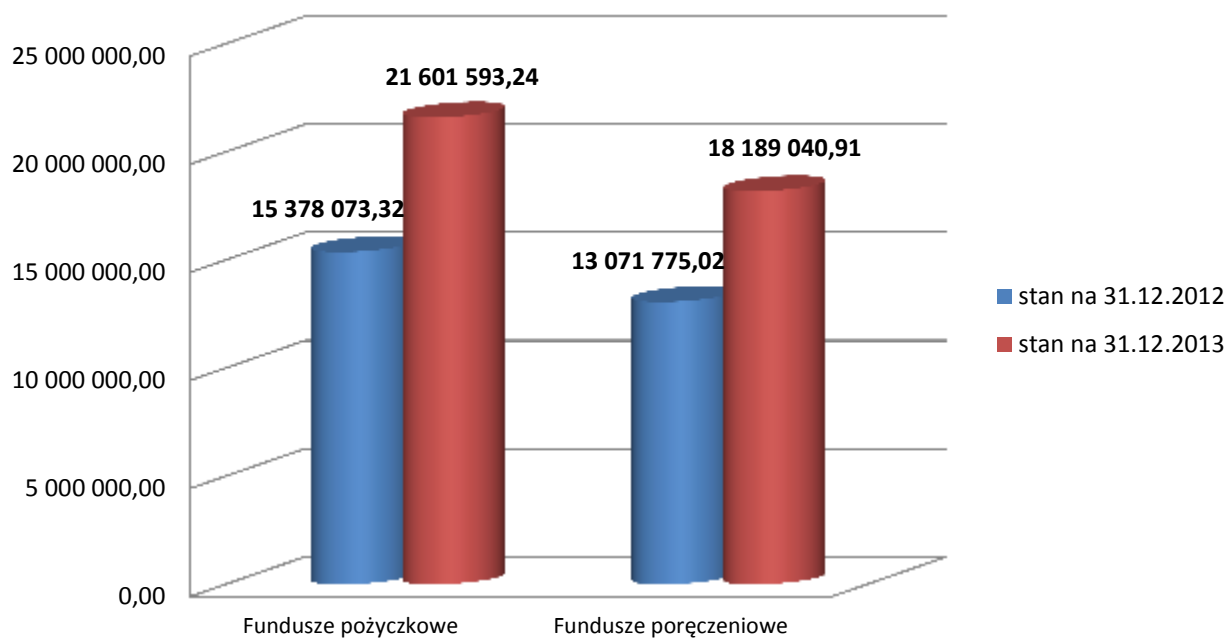

Do końca 2013 r. Fundusze Pożyczkowe udzieliły pożyczek na łączną kwotę **21 601 593,24 EUR** (85 411 804,39 PLN), co stanowi **81,72%** zakładanej wartości pożyczek, które mają być przez nie udzielone. Natomiast fundusze poręczeniowe udzieliły w tym samym czasie łącznie poręczeń na wartość **18 189 040,91 EUR** (71 369 936,61 PLN). Stanowią one **38,28%** wartości poręczeń, które według planów operacyjnych zostaną udzielone podczas realizacji projektów tj. do 2015 r.

Wykres 2.1.6.5.b.

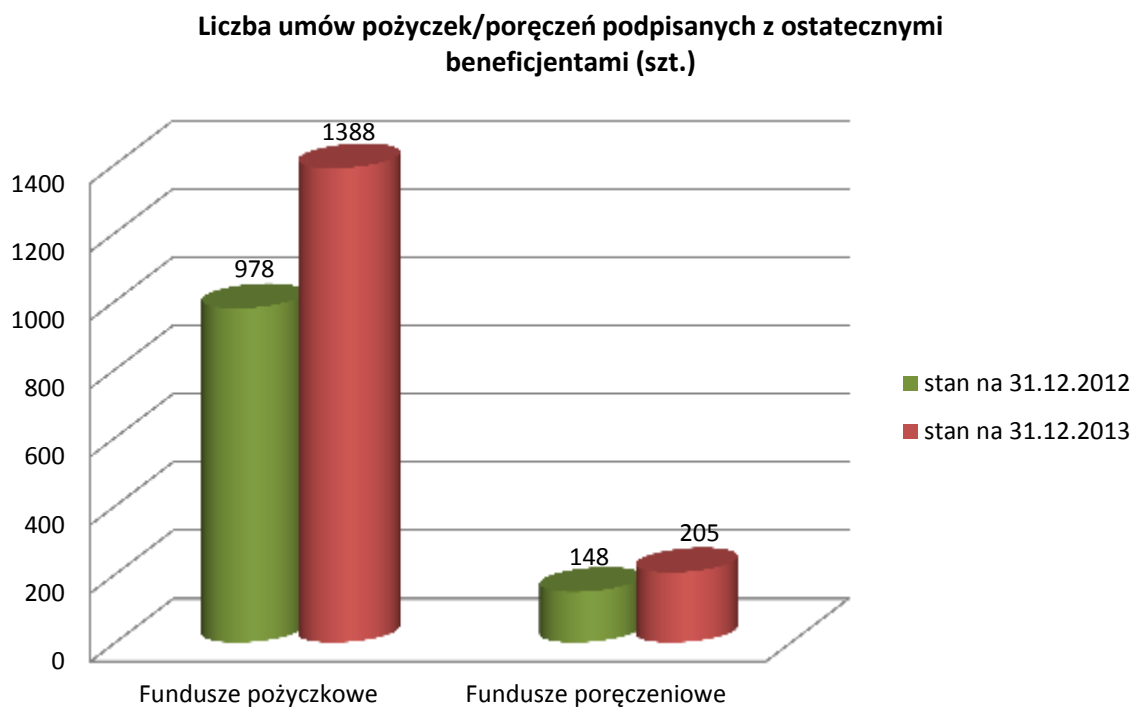

Do końca 2013 r. Fundusze Pożyczkowe udzieliły **1388** pożyczek, co stanowi **86,16%** zakładanej liczby pożyczek które mają być przez nie udzielone. Natomiast fundusze poręczeniowe udzieliły w tym samym czasie łącznie **205** poręczeń. Stanowią one **37,54%** liczby poręczeń, które według planów operacyjnych zostaną udzielone podczas realizacji projektów tj. do 2015 r.

W roku 2013 nastąpiło znaczne przyspieszenie w zakresie liczby i wartości udzielanych przez Instrumenty inżynierii finansowej pożyczek/poręczeń. Mając na uwadze, że projekty te wdrażane będą do połowy 2015 r. realizacja zakładanych celów wydaje się być niezagrażona. Instytucja Wdrażająca stale monitoruje postępy Beneficjentów Działania 2.1 w realizacji projektów, a w sytuacjach problemowych wdrażane są plany naprawcze tak by założone cele zostały zrealizowane w wyniku zrealizowania projektów.

Wykres 2.1.6.5.c.

Wartość udzielonych pożyczek/poręczeń ostatecznym odbiorcom według sektorów przemysłu (stan na 31.12.2013 r. w EUR)

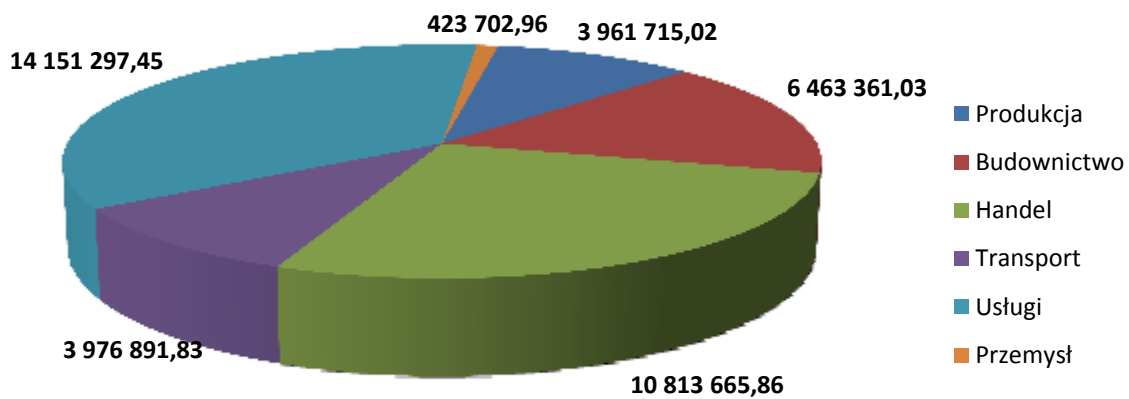

Wykres 2.1.6.5.d.

Liczba udzielonych pożyczek/poręczeń ostatecznym odbiorcom według sektorów przemysłu (stan na 31.12.2013 r. w szt.)

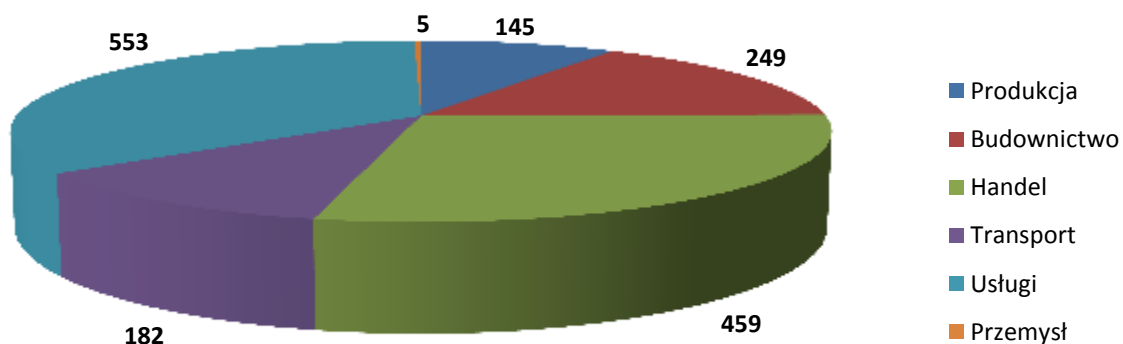

Największym zainteresowaniem cieszą się pożyczki i poręczenia udzielane przez Instrumenty inżynierii finansowej w sektorze handlu i usług. W sektorze usług udzielonych zostało 496 pożyczek na kwotę 6 751 214,22 EUR (26 784 289,53 PLN) oraz zawartych zostało 57 umów poręczenia na łączną kwotę 7 400 083,24 EUR (28 993 782,45 PLN), udzielone pożyczki i poręczenia w tym sektorze stanowią 34,71% wszystkich pożyczek/poręczeń udzielonych od początku uruchomienia Programu. W sektorze handlu natomiast ok. 28,50% wszystkich udzielonych przez Instrumenty Inżynierii Finansowej pożyczek i poręczeń. Z kolei w niewielkim stopniu wspierani są Ostateczni Odbiorcy w sektorze przemysłu, gdzie do dnia 31.12.2013 r. udzielono jedną pożyczkę na kwotę 15 535,01 EUR (64 680,00 PLN) oraz 4 poręczenia o łącznej wartości 408 167,96 EUR (1 598 100,00 PLN).

Wykres 2.1.6.5.e.

Wartość udzielonych pożyczek/poręczeń ostatecznym odbiorcom według sektorów MŚP (stan na 31.12.2013 r. w EUR)

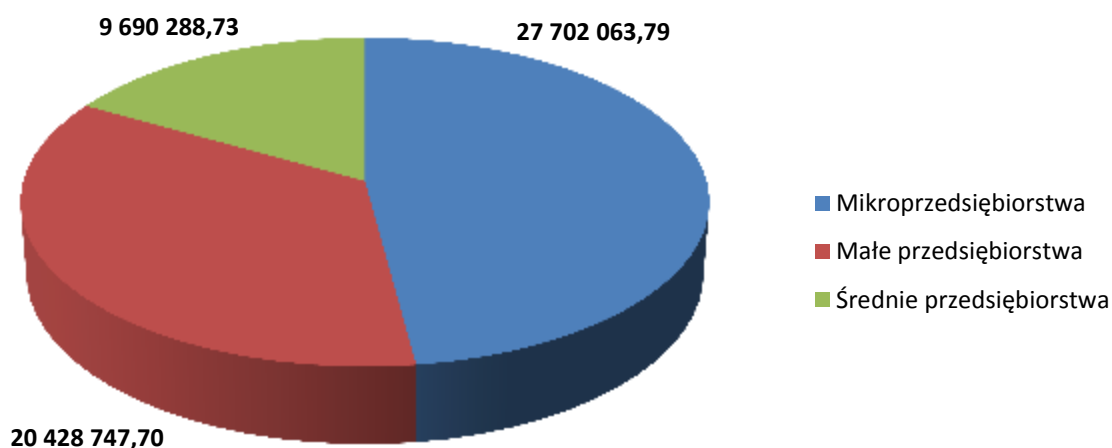

Łącznie od początku realizacji projektów do końca 2013 r. mikroprzedsiębiorcom udzielone zostały pożyczki i poręczenia odpowiednio na kwoty: 16 178 865,78 EUR (64 104 807,81 PLN) oraz 11 523 198,01 EUR (45 270 014,48 PLN). Mali przedsiębiorcy wsparci zostali pożyczkami na łączną kwotę 4 705 956,91 EUR (18 467 260,58 PLN) oraz poręczeniami o wartości 15 722 790,79 EUR (61 623 495,77 PLN). Średnie przedsiębiorstwa skorzystały z pożyczek na łączną kwotę 716 770,52 EUR (2 839 736 PLN) oraz poręczeń na kwotę 8 973 518,21 EUR (35 143 015 PLN).

Wykres 2.1.6.5.f.

Liczba udzielonych pożyczek/poręczeń ostatecznym odbiorcom według sektorów MŚP (stan na 31.12.2013 r. w szt.)



Tabela 2.1.6.5.a. Zadłużenie ostatecznych odbiorców wobec Funduszy Pożyczkowych z tytułu udzielonych pożyczek na 31.12.2013 r.

Lp.	Nazwa Funduszu	Łączne zaangażowanie ostatecznych Beneficjentów w stosunku do Funduszy			Przeterminowane zobowiązania ostatecznych Beneficjentów w stosunku do Funduszy			Przeterminowane zobowiązania (powyżej 3 m-cy) ostatecznych Beneficjentów w stosunku do Funduszy		
		liczba (szt.)	wartość ogółem umów (EUR)	wartość dofinansowania ze środków EU (EUR)	liczba (szt.)	wartość ogółem umów (EUR)	wartość dofinansowania ze środków EU (EUR)	liczba (szt.)	wartość ogółem umów (EUR)	wartość dofinansowania ze środków EU (EUR)
1	Biłgorajska Agencja Rozwoju Regionalnego S.A.	161	813 901,85	813 901,85	22	19 291,66	19 291,66	9	15 021,29	15 021,29
2	Lubelska Fundacja Rozwoju	599	7 620 569,90	7 620 569,90	190	207 986,85	207 986,85	33	100 519,62	100 519,62
3	Fundacja Puławskie Centrum Przedsiębiorczości	162	912 939,21	912 939,21	22	7 614,31	7 614,31	5	2 955,89	2 955,89
4	Polska Fundacja Ośrodków Wspomagania Rozwoju Gospodarczego "OIC Poland"	107	618 069,55	618 069,55	35	74 372,62	74 372,62	15	43 390,27	43 390,27
5	Polski Fundusz Gwarancyjny Sp. z o.o.	9	382 371,51	325 015,78	0	0,00	0,00	0	0,00	0,00
6	Fundacja Puławskie Centrum Przedsiębiorczości	12	440 777,81	374 661,14	0	0,00	0,00	0	0,00	0,00
łącznie		1050	10 788 629,81	10 665 157,42	269	309 265,44	309 265,44	62	161 887,06	161 887,06

Zadłużenie ostatecznych odbiorców wobec Funduszy Pożyczkowych i Poręczeniowych z tytułu udzielonych pożyczek i poręczeń na dzień 31.12.2013 r. wynosiło 10 788 629,81 EUR (42 731 149,53 PLN). Wszystkie kredyty/pożyczki, które były poręczane przez Fundusze

Poręczeniowe spłacane były w terminie w związku z czym żadne z poręczeń nie było uruchomione. Przeterninowane zobowiązania (do 3 miesięcy) stanowiły 2,89% całkowitego zadłużenia z kolei zobowiązania przeterninowane ponad 3 miesiące stanowiły 1,52% zobowiązań. Podobnie jak w poprzednim roku najwyższy odsetek zobowiązań przeterninowanych zanotowany został w projekcie realizowanym przez Lubelską Fundację Rozwoju, jednakże zobowiązania przeterninowane do 3 miesięcy stanowiły 2,73% zadłużenia ostatecznych odbiorców tego projektu, z kolei zobowiązania przeterninowane powyżej 3 miesięcy stanowiły tylko 1,32%. Należy zaznaczyć, iż odsetek przeterninowanych zobowiązań jest ściśle związany z liczbą i wartością udzielanych pożyczek, które dla Lubelskiej Fundacji Rozwoju były najwyższe spośród wszystkich funduszy i wyniosły 943 umów pożyczek na łączną kwotę 17 306 664,72 EUR (67 760 784,39 PLN), wraz z jej wzrostem zwiększa się ryzyko nieterminowo regulowanych zobowiązań.

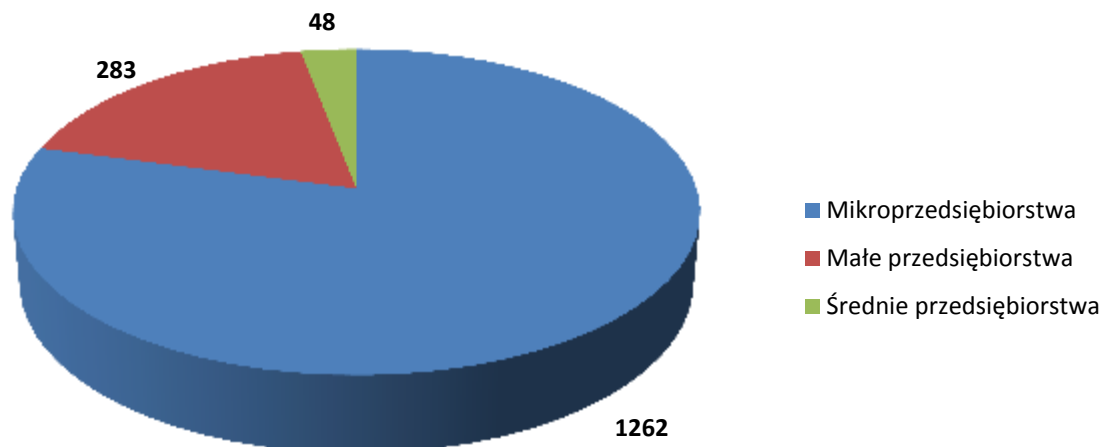
Tabela 2.1.6.5.b. *Miejsca pracy utworzone przez ostatecznych odbiorców funduszy pożyczkowych/poręczeniowych.*

Lp.	Tytuł projektu	Nazwa Funduszu	Utworzone przez ostatecznych odbiorców miejsca pracy w wyniku udzielonego wsparcia
1.	Dokapitalizowanie Funduszu Pożyczkowego Biłgorajskiej Agencji Rozwoju Regionalnego S.A.	Biłgorajska Agencja Rozwoju Regionalnego S.A.	22
2.	Wzmocnienie kapitałowe Regionalnego Funduszu Pożyczkowego Lubelskiej Fundacji Rozwoju	Lubelska Fundacja Rozwoju	26
3.	Wprowadzenie nowych produktów finansowych na rynek województwa lubelskiego poprzez dokapitalizowanie Funduszu Pożyczkowego Fundacji Puławskie Centrum Przedsiębiorczości	Fundacja Puławskie Centrum Przedsiębiorczości - pożyczki	50
4.	Utworzenie Funduszu Pożyczkowego Fundacji "OIC Poland"	Polska Fundacja Ośrodków Wspomagania Rozwoju Gospodarczego "OIC Poland "	35
5.	Wzmocnienie kapitałowe PFG Sp. z o.o. gwarancją dostępności finansowania zewnętrznego dla MŚP w województwie lubelskim	Polski Fundusz Gwarancyjny Sp. z o.o.	45,5
6.	Poszerzenie oferty Funduszu Poręczeniowego poprzez dokapitalizowanie Puławskiego Funduszu Poręczeń Kredytowych	Fundacja Puławskie Centrum Przedsiębiorczości - poręczenia	21
Razem:			199,50

Środki finansowe, które trafiają do ostatecznych odbiorców poprzez instrumenty inżynierii finansowej w porównaniu do pozostałych środków rozdysponowanych w ramach RPO WL (konkursy, projekty indywidualne) charakteryzują się:

- krótszym okresem przekazania środków - od momentu złożenia wniosku do czasu otrzymania środków;
- środki przekazane funduszom mogą być kilkakrotnie wykorzystane;
- nieduże ryzyko udzielonego wsparcia - duża liczba i niska wartość udzielanych pożyczek /poręczeń;
- bliższy jest kontakt z ostatecznym odbiorcą. Fundusze pożyczkowe i poręczeniowe swoje siedziby i oddziały posiadają w różnych miastach na terenie województwa.

Analizując zatem powyższe i fakt, iż nie zostały zidentyfikowane przeszkody w stosowaniu instrumentów finansowych w regionie, IZ RPO pozytywnie ocenia tę formę pomocy i bierze ją pod uwagę w perspektywie finansowej 2014-2020.

2.1.6.6. REALIZACJA ZAŁOŻEŃ STRATEGII EU 2020

W marcu 2010 r. Unia Europejska przyjęła nową strategię rozwojową wyznaczającą cele i kierunki działań dla instytucji UE i państw członkowskich w perspektywie do 2020 r. - „*Europa 2020. Strategia na rzecz inteligentnego i zrównoważonego rozwoju sprzyjającego włączeniu społecznemu*”. Strategia ta zastąpiła obowiązującą przez poprzednie dziesięciolecie Strategię Lizbońską. Uwzględniając sytuację gospodarczą i społeczną państw członkowskich, na której mocno odznaczył się kryzys gospodarczy, Unia Europejska wyznaczyła sobie trzy powiązane ze sobą i wzajemnie się wspierające priorytety:

- 1) **wzrost inteligentny** (*smart growth*) – rozwój gospodarki opartej na wiedzy i innowacji,
- 2) **wzrost zrównoważony** (*sustainable growth*) – wspieranie gospodarki efektywniej korzystającej z zasobów, bardziej przyjaznej środowisku i bardziej konkurencyjnej oraz
- 3) **wzrost sprzyjający włączeniu społecznemu** (*inclusive growth*) – wspieranie gospodarki o wysokim poziomie zatrudnienia, zapewniającej spójność społeczną i terytorialną.

Strategia wyznacza również 5 głównych obszarów/celów dla całej Unii Europejskiej, w których prowadzone mają być działania zmierzające do ich rozwoju i poprawy funkcjonowania, a są to: zatrudnienie, badania i rozwój oraz innowacje, klimat i efektywność energetyczna, edukacja, ubóstwo/włączenie społeczne oraz dwa dodatkowe obszary/cele – społeczeństwo informacyjne i konkurencyjność, wynikające z inicjatyw flagowych. Dla pięciu głównych obszarów/celów określone zostały wartości wskaźników wyznaczone dla całej UE, które powinny zostać osiągnięte do 2020 roku.

Komisja Europejska sukcesywnie prezentowała inicjatywy flagowe (7 projektów przewodnich), stanowiących uzupełnienie Strategii, zawierających katalogi i opisy działań, które mają umożliwić implementację ww. priorytetów tematycznych. Inicjatywy flagowe to: „*Unia innowacji*”, „*Młodzież w drodze*”, „*Europejska agenda cyfrowa*”, „*Europa efektywnie korzystająca z zasobów*”, „*Polityka przemysłowa w erze globalizacji*”, „*Program na rzecz nowych umiejętności i zatrudnienia*”, „*Europejski program walki z ubóstwem*”. W realizację inicjatyw zaangażowana jest zarówno Unia Europejska, jak i państwa członkowskie.

Ponadto, na poziomie UE przyjęte zostały zintegrowane wytyczne w zakresie Strategii 2020, dotyczące polityk gospodarczych i polityk zatrudnienia państw członkowskich, wyznaczające ramy reform niezbędnych w państwach członkowskich dla osiągnięcia celów Strategii. Państwa członkowskie podejmują własne zobowiązania odnośnie działań mających na celu realizację Strategii, formułując je na podstawie celów głównych wyznaczonych dla całej UE w Strategii, a także celów szczegółowych wynikających z inicjatyw flagowych oraz zapisów zintegrowanych wytycznych. Zobowiązania te stają się elementem Krajowych Programów Reform, których realizacja będzie przedmiotem weryfikacji na poziomie UE w ramach tzw. semestru europejskiego.

Zgodnie ze Strategią Europa 2020 oraz inicjatywami flagowymi, jednym z głównych instrumentów realizacyjnych Strategii jest Polityka Spójności UE. Strategia ta wyznaczyła zatem główne kierunki interwencji Polityki Spójności w okresie programowania po 2013 r. Biorąc pod uwagę założenia Polityki Spójności w okresie programowania 2007-2013, a w szczególności jej prorozwojowy i innowacyjny charakter, trzeba zauważyć, że już w obecnym okresie polityka ta w znaczącym stopniu wpisuje się w realizację celów Strategii.

Analiza obszarów i priorytetów wskazanych w Strategii Europa 2020 oraz celów i założeń Regionalnego Programu Operacyjnego Województwa Lubelskiego na lata 2007 - 2013 prowadzi do wniosku, iż dokumenty te są ze sobą powiązane. Cel główny RPO WL, czyli *Podniesienie konkurencyjności Lubelszczyzny prowadzące do szybszego wzrostu gospodarczego oraz zwiększenia zatrudnienia z uwzględnieniem walorów naturalnych i kulturowych regionu* jest zgodny

z podstawową ideą Strategii Europa 2020, jaką jest *stworzenie inteligentnej i zrównoważonej gospodarki Unii Europejskiej, sprzyjającej włączeniu społecznemu i charakteryzującej się wysokimi wskaźnikami zatrudnienia i wydajności oraz większą spójnością społeczną*. Również trzy cele szczegółowe RPO wpisują się w trzy obszary priorytetowe Strategii Europa 2020. Powiązania między analizowanymi dokumentami na poziomie ich celów szczegółowych prezentują się następująco:

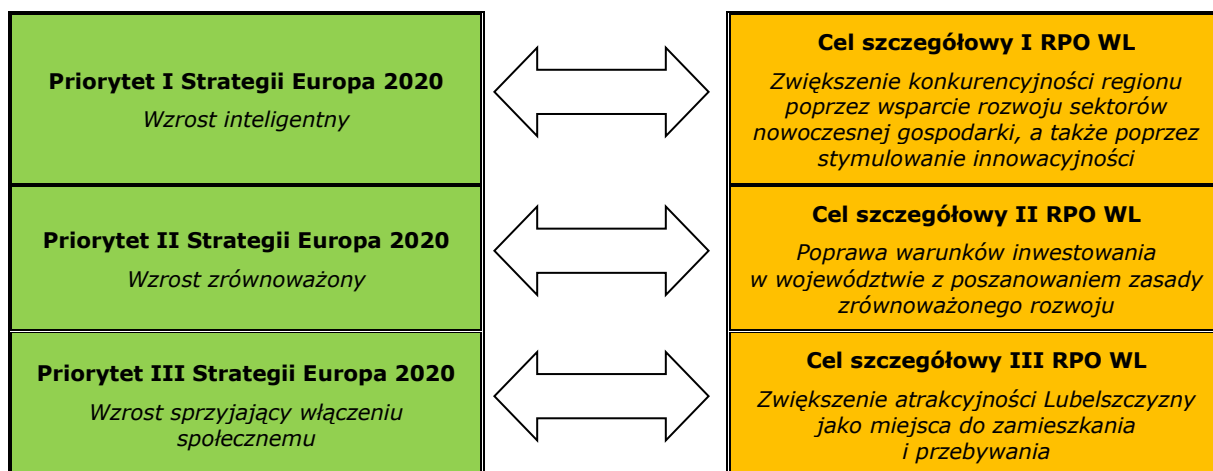

Instytucja Zarządzająca RPO WL dokonała szczegółowej analizy spójności Osi Priorytetowych i Działań Regionalnego Programu Operacyjnego Województwa Lubelskiego na lata 2007 – 2013 z obszarami i inicjatywami flagowymi Strategii Europa 2020. Relację celów i inicjatyw Strategii oraz poszczególnych Priorytetów Programu obrazuje schemat 2.1.6.6.a. Schemat został opracowany w oparciu o *Matrycę celów Strategii Europa 2020 oraz kategorii interwencji realizowanych w ramach RPO WL*, stanowiącą Załącznik VI do niniejszego sprawozdania.

Szczegółowe informacje na temat wysokości alokacji, kontraktacji i płatności dla kategorii interwencji wpisujących się w cele Strategii Europa 2020 znajdują się w tabeli 2.1.6.6.a.

Schemat 2.1.6.6.a. Relacja celów i inicjatyw Strategii Europa 2020 oraz poszczególnych Osi Priorytetowych RPO WL.



Tabela 2.1.6.6.a Wartość alokacji, umów o dofinansowanie i wniosków o płatność dla kategorii interwencji wpisujących się w cele Strategii Europa 2020.

Priorytety Strategii Europa 2020	Obszary Strategii Europa 2020	Kategoria interwencji	Alokacja [EUR]	Liczba podpisanych umów o dofinansowanie	Wartość ogółem podpisanych umów o dofinansowanie [EUR]	Wartość dofinansowania z EFRR podpisanych umów o dofinansowanie [EUR]	Liczba wniosków o płatność	Całkowita wartość poniesionych wydatków objętych wnioskami o płatność [EUR]	Wartość dofinansowania z EFRR wniosków o płatność [EUR]
Rozwój inteligentny	Badania i rozwój, innowacje przedsiębiorczość Otoczenie biznesu	1	0,00	0	0,00	0,00	0	0,00	0,00
		2	147 358,00	1	351 470,88	121 207,09	6	351 470,88	121 207,09
		3	3 357 564,00	16	12 097 364,14	5 649 961,19	11	940 878,12	492 526,78
		4	2 889 637,00	27	4 163 048,08	1 884 522,21	87	2 359 307,39	1 126 736,82
		5	51 962 237,00	270	56 023 875,39	40 256 569,29	576	51 039 999,30	37 805 824,12
		6	2 311 709,00	25	3 772 853,23	1 467 477,49	22	2 592 789,70	963 023,61
		7	57 910 060,00	557	192 593 587,21	76 122 542,41	1 222	139 858 705,67	57 991 885,62
		8	137 311 952,00	953	260 360 273,70	96 212 246,78	1 930	173 857 070,45	66 505 107,32
		9	28 172 582,00	31	26 746 093,36	18 886 868,13	131	22 232 573,96	15 886 129,25
	RAZEM:	284 063 099,00	1 880	556 108 566,00	240 601 394,59	3 985	393 232 795,47	180 892 440,61	
	Społeczeństwo informacyjne	10	24 561 909,00	25	29 883 312,06	24 083 051,38	145	23 680 001,44	18 472 277,06
		11	26 052 817,00	28	32 135 532,73	26 199 853,36	149	19 877 832,65	16 601 509,47
		12	0,00	0	0,00	0,00	0	0,00	0,00
		13	14 513 712,00	20	17 568 196,60	14 790 646,88	65	13 883 106,50	11 675 354,16
		14	0,00	0	0,00	0,00	0	0,00	0,00
		15	404 549,00	0	0,00	0,00	0	0,00	0,00
	RAZEM:	65 532 987,00	73	79 587 041,39	65 073 551,62	359	57 440 940,59	46 749 140,69	
	Edukacja	72-74	0,00	0	0,00	0,00	0	0,00	0,00
		75	65 948 168,00	51	92 639 879,01	67 811 563,04	338	75 672 626,33	55 107 357,04
		77	0,00	0	0,00	0,00	0	0,00	0,00
	RAZEM:	65 948 168,00	51	92 639 879,01	67 811 563,04	338	75 672 626,33	55 107 357,04	
RAZEM:			415 544 254,00	2 004	728 335 486,40	373 486 509,25	4 682	526 346 362,40	282 748 938,34
Rozwój zrównoważony	Klimat, energia, mobilność	16	27 081 827,00	6	39 217 068,26	26 514 868,24	46	36 095 451,66	24 382 999,38
		17	0,00	0	0,00	0,00	0	0,00	0,00
		18	13 323 164,00	2	14 393 105,42	8 746 254,55	12	14 390 341,50	8 633 841,30
		19-22	0,00	0	0,00	0,00	0	0,00	0,00
		23	170 274 060,00	134	245 881 919,36	156 844 985,56	628	241 541 776,99	153 800 719,85

		24	8 453 647,00	13	12 234 225,20	8 177 823,66	75	10 132 329,92	6 707 835,34
		25	20 809 439,00	9	39 236 017,64	20 176 460,28	72	33 860 920,00	18 883 704,99
		26-27	0,00	0	0,00	0,00	0	0,00	0,00
		28	1 174 130,00	0	0,00	0,00	0	0,00	0,00
		29	29 784 598,00	1	113 493 482,08	29 803 061,37	19	112 877 631,63	29 803 061,37
		30-38	0,00	0	0,00	0,00	0	0,00	0,00
		39	8 334 383,00	0	0,00	0,00	0	0,00	0,00
		40	34 589 148,00	37	55 420 876,72	44 897 582,18	64	12 905 905,88	10 718 686,31
		41	25 098 779,00	2	3 380 249,48	1 833 034,05	12	998 088,10	634 770,33
		42	7 430 550,00	2	2 003 977,40	732 313,04	0	0,00	0,00
		43	10 559 536,00	102	15 958 707,95	7 279 177,68	120	10 516 191,80	5 202 403,71
		44	33 736 142,00	14	42 936 711,36	28 203 448,05	106	17 708 364,09	11 971 821,79
		45	16 007 526,00	17	31 521 465,45	21 202 068,62	134	29 756 480,75	20 193 418,92
		46	56 970 899,00	32	61 635 495,51	39 123 350,00	272	55 586 480,96	35 184 661,65
		47-49	0,00	0	0,00	0,00	0	0,00	0,00
		50	565 479,00	0	0,00	0,00	0	0,00	0,00
		51	512 833,00	8	714 480,08	522 421,42	71	704 950,88	509 332,66
		52	0,00	0	0,00	0,00	0	0,00	0,00
		53	3 179 448,00	8	6 277 167,33	4 988 361,36	31	3 394 149,60	2 820 204,15
		54	16 730 220,00	33	21 751 403,48	17 760 863,43	123	18 865 183,36	15 639 162,22
RAZEM:		484 615 808,00	420	706 056 352,73	416 806 073,48	1 785	599 334 247,12	345 086 623,97	
RAZEM:		484 615 808,00	420	706 056 352,73	416 806 073,48	1 785	599 334 247,12	345 086 623,97	
Rozwój sprzyjający włączeniu społecznemu	Zatrudnienie i umiejętności	62-71	0,00	0	0,00	0,00	0	0,00	0,00
		RAZEM:	0,00	0	0,00	0,00	0	0,00	0,00
	Walka z ubóstwem	61	42 790 510,00	35	81 012 104,31	46 889 109,95	215	51 506 184,19	30 037 092,15
		75	65 948 168,00	51	92 639 879,01	67 811 563,04	338	75 672 626,33	55 107 357,04
		76	40 200 663,00	64	51 558 651,20	38 027 867,05	360	44 688 796,18	33 175 847,37
		77	0,00	0	0,00	0,00	0	0,00	0,00
		78	10 067 090,00	4	2 812 698,86	1 232 086,25	8	963 229,78	345 569,46
		79	40 394 699,00	29	85 118 280,97	37 641 460,27	167	57 708 202,63	26 891 284,72
		80	1 139 774,00	14	1 820 140,47	1 247 049,54	70	1 669 441,82	1 132 972,20
	RAZEM:	200 540 904,00	197	314 961 754,81	192 849 136,10	1 158	232 208 480,94	146 690 122,94	
RAZEM:		200 540 904,00	197	314 961 754,81	192 849 136,10	1 158	232 208 480,94	146 690 122,94	

Priorytet I Strategii Europa 2020: Wzrost inteligentny (smart growth):

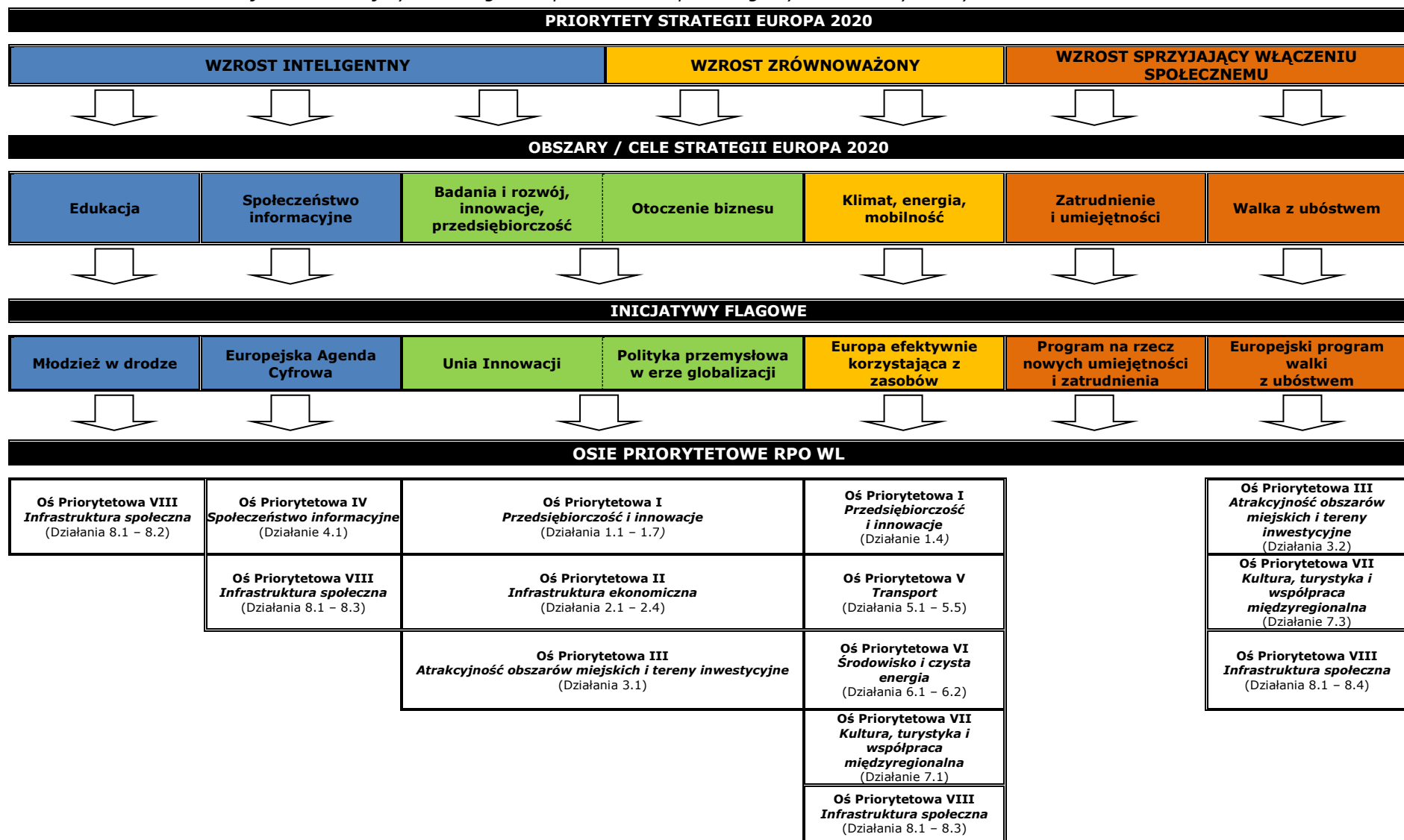
Celem Priorytetu jest zwiększenie roli wiedzy i innowacji jako sił napędowych przyszłego rozwoju gospodarczego, poprzez podniesienie jakości edukacji, poprawę wyników działalności badawczej, wspieranie transferu innowacji i wiedzy, pełne wykorzystanie technologii informacyjno-komunikacyjnych, a także zadbanie o to, by innowacyjne pomysły przeradzały się w nowe produkty i usługi, które przyczyniałyby się do zwiększenia wzrostu, tworzenia nowych miejsc pracy i rozwiązywania problemów społecznych. Występuje tu zbieżność z pierwszym celem szczegółowym RPO, jakim jest *Zwiększenie konkurencyjności regionu poprzez wsparcie rozwoju sektorów nowoczesnej gospodarki, a także poprzez stymulowanie innowacyjności*.

Zapewnienie odpowiednich warunków do rozwoju gospodarki opartej na wiedzy i innowacji realizowane jest poprzez następujące Osie Priorytetowe i Działania RPO WL: Oś Priorytetową I *Przedsiębiorczość i innowacje* (Działania 1.1 – 1.7), Oś Priorytetową II *Infrastruktura ekonomiczna* (Działania 2.1 – 2.3), Oś Priorytetową III *Atrakcyjność obszarów miejskich i tereny inwestycyjne* (Działanie 3.1), Oś Priorytetową IV *Społeczeństwo informacyjne* oraz Oś Priorytetową VIII *Infrastruktura społeczna* (Działania 8.1 – 8.3).

Potwierdzeniem zbieżności pierwszego Priorytetu Strategii Europa 2020 z RPO WL jest fakt, iż indykatoryjna wielkość alokacji Programu, która przyczynia się do rozwoju gospodarki opartej na wiedzy i innowacji wynosi **415 544 254,00 EUR** (1 742 875 710,13 PLN), w tym:

- na obszary priorytetowe *Badania i rozwój, innowacje, przedsiębiorczość i Otoczenie biznesu* oraz na odpowiadające im inicjatywy flagowe *Unia innowacji i Polityka przemysłowa w erze globalizacji* przeznaczonych zostało 284 063 099,00 EUR (1 191 417 499,83 PLN),
- na obszar priorytetowy *Społeczeństwo informacyjne* oraz na odpowiadającą mu inicjatywę flagową *Europejska Agenda Cyfrowa* przeznaczonych zostało 65 532 987,00 EUR (274 858 454,08 PLN),
- na obszar priorytetowy *Edukacja* oraz na odpowiadającą mu inicjatywę flagową *Młodzież w drodze* przeznaczonych zostało 65 948 168,00 EUR (276 599 806,23 PLN).

W ramach kategorii interwencji wpisujących się w założenia Priorytetu *Wzrost inteligentny* do końca okresu sprawozdawczego zakontraktowano **373 486 509,25 EUR** (1 566 477 117,10 PLN), natomiast wartość wniosków o płatność złożonych przez Beneficjentów w ramach analizowanego Priorytetu wyniosła **282 748 938,34 EUR** (1 185 905 597,17 PLN).

Przykłady projektów objętych dofinansowaniem z RPO WL, które w najpełniejszy sposób przyczyniają się do realizacji Priorytetu I Strategii Europa 2020 zostały zamieszczone w Załączniku VI a do niniejszego sprawozdania.

Priorytet II Strategii Europa 2020: Wzrost zrównoważony (sustainable growth):

Zrównoważony rozwój oznacza budowanie zrównoważonej i konkurencyjnej gospodarki, wykorzystując technologie przyjazne środowisku, przyspieszając wprowadzanie inteligentnych sieci opartych na technologii ICT, a także wzmacniając przewagę konkurencyjną biznesu, szczególnie sektora produkcji i MŚP, oraz pomagając docenić wartość efektywnego korzystania z zasobów. Cel, wyznaczony przez drugi priorytet Strategii Europa 2020, zbieżny z drugim celem szczegółowym RPO, jakim jest *Poprawa warunków inwestowania w województwie z poszanowaniem zasady zrównoważonego rozwoju*, realizowany jest przez Działania następujących Osi Priorytetowych Programu: Osi Priorytetowej I *Przedsiębiorczość i innowacje* (Działanie 1.4), Osi Priorytetowej V *Transport* (Działania 5.1 – 5.5), Osi Priorytetowej VI *Środowisko i czysta energia* (Działania 6.1 i 6.2), Osi Priorytetowej VII *Kultura, turystyka i współpraca międzyregionalna* (Działanie 7.1) oraz Osi Priorytetowej VIII *Infrastruktura społeczna* (Działania 8.1 – 8.3).

Indykatoryjna wielkość alokacji Programu, która została przeznaczona na obszar priorytetowy *Klimat, energia, mobilność* oraz na odpowiadającą mu inicjatywę flagową *Europa efektywniej korzystająca z zasobów* wynosi **484 615 808,00 EUR** (2 032 575 621,91 PLN).

W ramach kategorii interwencji służących wspieraniu gospodarki efektywniej korzystającej z zasobów, bardziej przyjaznej środowisku i bardziej konkurencyjnej do 31 grudnia 2013 roku zakontraktowano **416 806 073,48 EUR** (1 748 168 033,39 PLN), natomiast wartość wniosków o płatność złożonych przez Beneficjentów w ramach analizowanego Priorytetu wyniosła **345 086 623,97 EUR** (1 447 362 318,27 PLN).

Przykłady projektów objętych dofinansowaniem z RPO WL, które w najpełniejszy sposób przyczyniają się do realizacji Priorytetu II Strategii *Europa 2020* zostały zamieszczone w Załączniku VI a do niniejszego sprawozdania.

Priorytet III Strategii Europa 2020: Wzrost sprzyjający włączeniu społecznemu (inclusive growth):

Celem trzeciego Priorytetu Strategii *Europa 2020* jest rozwój sprzyjający włączeniu społecznemu oznaczający wzmocnienie pozycji obywateli poprzez zapewnienie wysokiego poziomu zatrudnienia, inwestowanie w kwalifikacje, zwalczanie ubóstwa oraz modernizowanie rynków pracy, systemów szkoleń i ochrony socjalnej, aby pomóc ludziom przewidywać zmiany i radzić sobie z nimi oraz móc budować spójne społeczeństwo. Ważne jest również, aby korzyści ze wzrostu gospodarczego rozkładały się równo w całej Unii, w tym w regionach najbardziej oddalonych, zwiększając w ten sposób spójność terytorialną. Cel wyznaczony przez trzeci Priorytet jest zbieżny z trzecim celem szczegółowym Programu - *Zwiększenie atrakcyjności Lubelszczyzny jako miejsca do zamieszkania, pracy i wypoczynku*.

Wśród Osi Priorytetowych RPO WL przyczyniających się do zapewnienia wysokiego poziomu zatrudnienia oraz spójności gospodarczej, społecznej i terytorialnej można wyróżnić: Oś Priorytetową III *Atrakcyjność obszarów miejskich i tereny inwestycyjne* (Działanie 3.2), Oś Priorytetową VII *Kultura, turystyka i współpraca międzyregionalna* (Działanie 7.3) oraz Oś Priorytetową VIII *Infrastruktura społeczna* (Działania 8.1 – 8.4).

Indykatywna wielkość alokacji Programu, która przyczynia się do rozwoju gospodarki o wysokim poziomie zatrudnienia, zapewniającej spójność społeczną i terytorialną wynosi **200 540 904,00 EUR** (841 108 659,56 PLN). Wszystkie środki wspierają obszar priorytetowy *Walka z ubóstwem* oraz odpowiadającą mu inicjatywę flagową *Europejski program walki z ubóstwem*.

W ramach kategorii interwencji wpisujących w założenia Priorytetu *Wzrost sprzyjający włączeniu społecznemu* do końca okresu sprawozdawczego zakontraktowano **192 849 136,10 EUR** (808 847 846,63 PLN), natomiast wartość wniosków o płatność złożonych przez Beneficjentów w ramach analizowanego priorytetu wyniosła **146 690 122,94 EUR** (615 247 713,64 PLN).

Przykłady projektów objętych dofinansowaniem z RPO WL, które w najpełniejszy sposób przyczyniają się do realizacji Priorytetu III Strategii *Europa 2020* zostały zamieszczone w Załączniku VI a do niniejszego sprawozdania.

Krajowy Program Reform Europa 2020

Głównym narzędziem realizacji unijnej strategii gospodarczej *Europa 2020* na poziomie państw członkowskich są Krajowe Programy Reform (KPR). Zgodnie z wdrażanym od początku 2011 r. nowym mechanizmem koordynacji polityki gospodarczej Unii Europejskiej (tzw. semestrem europejskim), KPR będą co roku aktualizowane i przekazywane w kwietniu do Komisji Europejskiej razem z aktualizacją Programów Stabilności i Konwergencji.

Polski, zaktualizowany KPR, przyjęty przez Radę Ministrów dnia 30 kwietnia 2013 r. zakłada ścisłą korelację polskich celów rozwojowych z priorytetami wyznaczonymi w strategii *Europa 2020*, tj: rozwojem gospodarki opartej na wiedzy i innowacjach; promowaniem gospodarki zrównoważonej – mniej obciążającej środowisko, efektywniej wykorzystującej zasoby, a zarazem konkurencyjnej; wzmocnieniem gospodarki charakteryzującej się wysokim zatrudnieniem oraz

spójnością ekonomiczną, społeczną i terytorialną. KPR skupia się na tych działaniach, które mają na celu odrabianie zaległości rozwojowych oraz budowie nowych przewag konkurencyjnych, w trzech obszarach priorytetowych:

1. *Infrastruktura dla wzrostu zrównoważonego*, który obejmuje kwestie budowy i modernizacji zarówno infrastruktury technicznej: drogowej, kolejowej, energetycznej, ochrony środowiska, jak również infrastruktury społecznej. Ponadto obszar ten obejmuje działania związane z tworzeniem efektywnego systemu zarządzania rozwojem.
2. *Innowacyjność dla wzrostu inteligentnego* obejmujący kwestie rozwoju sektora B+R, zacieśniania współpracy między ośrodkami badawczymi a przedsiębiorstwami oraz zapewnienia odpowiednio wykwalifikowanych kadr.
3. *Aktywność dla wzrostu sprzyjającego włączeniu społecznemu* obejmujący kwestie kształcenia obywateli oraz aktywnych form przeciwdziałania wykluczeniu społecznemu i integracji społecznej osób wykluczonych.

W ramach każdego obszaru, KPR wyznacza priorytety oraz działania i zadania do realizacji w danym roku.

Analiza przedsięwzięć realizowanych w ramach RPO WL oraz priorytetów i działań KPR Europa 2020 prowadzi do wniosku, iż inwestycje współfinansowane z Programu wpisują się we wszystkie obszary priorytetowe określone w KPR. Relację priorytetów i działań KPR oraz Osi Priorytetowych i Działań RPO WL obrazuje schemat 2.1.6.6.b.

Schemat 2.1.6.6.b. Relacja priorytetów i działań KPR oraz Osie Priorytetowych i Działań RPO WL.

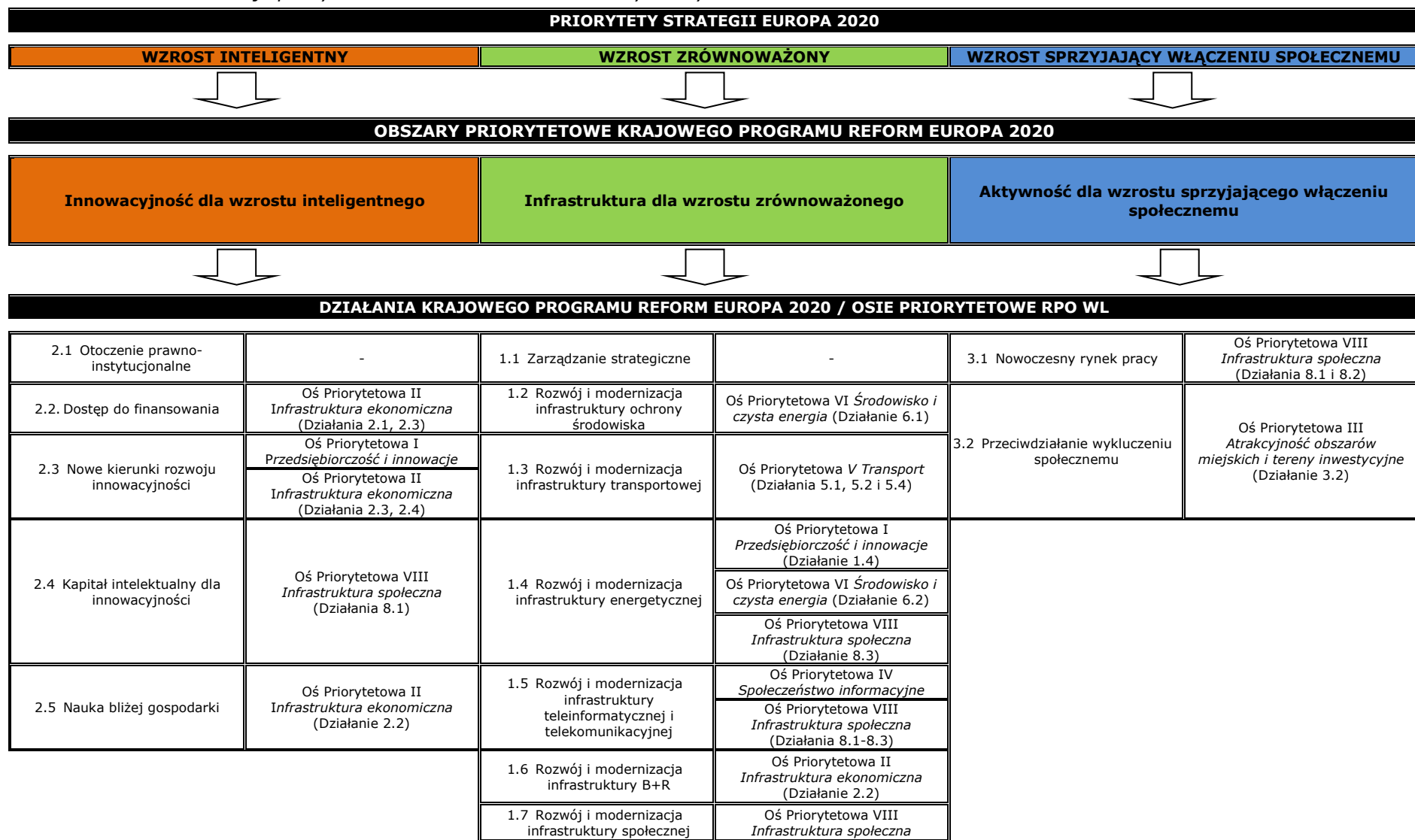

Obszar 1. Infrastruktura dla wzrostu zrównoważonego

Działania zaplanowane w obszarze *Infrastruktura dla wzrostu zrównoważonego* bezpośrednio wpisują się w realizację celu Strategii Europa 2020 w zakresie klimatu i energii oraz pośrednio pozostałych celów dotyczących zatrudnienia, nakładów na B+R, edukacji i przeciwdziałania ubóstwu. Dodatkowo wpisują się one w nurt inicjatyw flagowych: *Europa efektywnie korzystająca z zasobów* oraz *Europejska agenda cyfrowa*.

Wśród Osi Priorytetowych i Działań RPO WL wpisujących się w pierwszy obszar Krajowego Programu Reform Europa 2020 można wyróżnić: Oś Priorytetową I *Przedsiębiorczość i innowacje* (Działanie 1.4), Oś Priorytetową II *Infrastruktura ekonomiczna* (Działanie 2.2), Oś Priorytetową IV *Spółeczeństwo informacyjne*, Oś Priorytetową V *Transport* (Działania 5.1, 5.2 i 5.4), Oś Priorytetową VI *Środowisko i czysta energia* oraz Oś Priorytetową VIII *Infrastruktura społeczna*.

Indykatoryjna wielkość alokacji Programu, która przyczynia się do realizacji celów pierwszego obszaru priorytetowego Krajowego Programu Reform Europa 2020 wynosi **648 996 668,00 EUR** (2 722 021 824,93 PLN). W ramach kategorii interwencji wpisujących w założenia obszaru priorytetowego do końca okresu sprawozdawczego zakontraktowano **570 023 94,99 EUR** (2 390 794 413,28 PLN), natomiast wartość wniosków o płatność złożonych przez Beneficjentów w ramach analizowanego obszaru wyniosła **453 045 452,26 EUR** (1 900 163 235,85 PLN).

Relację działań pierwszego obszaru priorytetowego KPR *Infrastruktura dla wzrostu zrównoważonego* oraz Osi Priorytetowych i działań RPO WL przedstawia schemat 2.1.6.6.c.

Obszar 2. Innowacyjność dla wzrostu inteligentnego

Działania zaplanowane w obszarze *Innowacyjność dla wzrostu inteligentnego* bezpośrednio wpisują się w realizację celu Strategii Europa 2020 w zakresie zwiększania nakładów na B+R oraz w zakresie edukacji. Ponadto ich realizacja pośrednio wpłynie na osiągnięcie celów dotyczących energii i klimatu, zatrudnienia oraz przeciwdziałania ubóstwu. Podejmowane działania wpisują się w nurt inicjatyw flagowych: *Unia innowacji*, *Europejska agenda cyfrowa*, *Polityka przemysłowa w erze globalizacji* i *Mobilna młodzież*.

Potwierdzeniem zbieżności drugiego obszaru priorytetowego KPR z RPO WL jest fakt, iż indykatoryjna wielkość alokacji Programu, która przyczynia się do rozwoju gospodarki opartej na wiedzy i innowacji wynosi **390 405 966,00 EUR** (1 637 440 702,60 PLN). W ramach kategorii interwencji wpisujących w założenia obszaru do końca okresu sprawozdawczego zakontraktowano **346 054 417,90 EUR** (1 451 421 439,56 PLN), natomiast wartość wniosków o płatność złożonych przez Beneficjentów w ramach analizowanego obszaru wyniosła **262 891 082,37 EUR** (1 102 617 777,66 PLN).

Relację działań drugiego obszaru priorytetowego KPR *Innowacyjność dla wzrostu inteligentnego* oraz Osi Priorytetowych i działań RPO WL przedstawia schemat 2.1.6.6.d.

Obszar 3. Aktywność dla wzrostu sprzyjającego włączeniu społecznemu

Działania zaplanowane w obszarze *Aktywność dla wzrostu sprzyjającego włączeniu społecznemu* bezpośrednio wpisują się w realizację celu Strategii Europa 2020 w zakresie zatrudnienia i przeciwdziałania ubóstwu oraz pośrednio przyczyniają się do osiągnięcia celu dotyczącego edukacji. Dodatkowo ich realizacja wpisuje się w nurt inicjatyw flagowych: *Program na rzecz nowych umiejętności i zatrudnienia*, *Mobilna młodzież* oraz *Europejski program walki z ubóstwem*.

Cele trzeciego obszaru priorytetowego Krajowego Programu Reform Europa 2020 realizowane są przede wszystkim ze środków Europejskiego Funduszu Społecznego w ramach Programu Operacyjnego Kapitał Ludzki. Działania wdrażane w ramach RPO WL stanowią jedynie ich

uzupełnienie. Wśród Osi Priorytetowych i Działań RPO WL wpisujących się w obszar *Aktywność dla wzrostu sprzyjającego włączeniu społecznemu* można wyróżnić: Oś Priorytetową III *Atrakcyjność obszarów miejskich i tereny inwestycyjne* (Działanie 3.2) oraz Oś Priorytetową VIII *Infrastruktura społeczna* (Działania 8.1. i 8.2).

Indykatywna wielkość alokacji Programu, która przyczynia się do realizacji celów tego obszaru priorytetowego wynosi **159 200 467,00 EUR** (667 718 598,69 PLN). W ramach kategorii interwencji wpisujących w założenia obszaru priorytetowego do końca okresu sprawozdawczego zakontraktowano **153 574 219,51 EUR** (644 120 991,46 PLN), natomiast wartość wniosków o płatność złożonych przez Beneficjentów w ramach analizowanego obszaru wyniosła **112 381 303,36 EUR** (471 349 662,57 PLN).

Relację działań trzeciego obszaru priorytetowego KPR *Aktywność dla wzrostu sprzyjającego włączeniu społecznemu* oraz Osi Priorytetowych i Działań RPO WL przedstawia schemat 2.1.6.6.e.

Schemat 2.1.6.6.c. Relacja działań obszaru priorytetowego 1 Infrastruktura dla wzrostu zrównoważonego KPR oraz Osi Priorytetowych i Działań RPO WL.

INFRASTRUKTURA DLA WZROSTU ZRÓWNOWAŻONEGO		
DZIAŁANIE KRAJOWEGO PROGRAMU REFORM EUROPA 2020	PODDZIAŁANIE KRAJOWEGO PROGRAMU REFORM EUROPA 2020	OŚ PRIORYTETOWA / DZIAŁANIE RPO WL
1.1. Zarządzanie strategiczne	1.1.1. Dokończenie procesu uporządkowania systemu planowania strategicznego	-----
1.2. Rozwój i modernizacja infrastruktury ochrony środowiska	1.2.1. Działania w zakresie adaptacji do zmian klimatu oraz zwiększenia efektywności wykorzystania zasobów naturalnych	Oś Priorytetowa VI <i>Środowisko i czysta energia</i> Działanie 6.1. <i>Ochrona i kształtowanie środowiska</i>
	1.2.2. Reforma systemu gospodarki wodnej	Kategorie interwencji: 44-46, 50, 51, 53, 54
	1.2.3. Reforma systemu gospodarki odpadami	
1.3. Rozwój i modernizacja infrastruktury transportowej	1.3.1. Rozpowszechnianie inteligentnych systemów zarządzania ruchem w transporcie	-----
	1.3.2. Budowa podstawowej sieci dróg krajowych i lokalnych	Oś Priorytetowa V <i>Transport</i> Działanie 5.1 <i>Regionalny układ transportowy</i> Działanie 5.2 <i>Lokalny układ transportowy</i> Kategorie interwencji: 23
	1.3.3. Rozwój infrastruktury dla potrzeb modernizacji transportu kolejowego	Oś Priorytetowa V <i>Transport</i> Działanie 5.4 <i>Transport kolejowy</i> Kategorie interwencji: 16, 18
1.4. Rozwój i modernizacja infrastruktury energetycznej	1.4.1. Rozwój sieci energetycznych, w tym inteligentnych sieci energetycznych	-----
	1.4.2. Zwiększanie efektywności energetycznej	Oś Priorytetowa I <i>Przedsiębiorczość i innowacje</i> Działanie 1.4 <i>Dotacje inwestycyjne w zakresie dostosowania przedsiębiorstw do wymogów ochrony środowiska oraz w zakresie odnawialnych źródeł energii</i> Kategorie interwencji: 6, 43 Oś Priorytetowa VIII <i>Infrastruktura społeczna</i> Działanie 8.3 <i>Ochrona zdrowia</i> Kategorie interwencji: 43
	1.4.3. Dywersyfikacja źródeł energii, w tym inwestycje w odnawialne źródła energii i energetykę jądrową	Oś Priorytetowa I <i>Przedsiębiorczość i innowacje</i> Działanie 1.4 <i>Dotacje inwestycyjne w zakresie dostosowania przedsiębiorstw do wymogów ochrony środowiska oraz w zakresie odnawialnych źródeł energii</i> Kategorie interwencji: 39-42 Oś Priorytetowa VI <i>Środowisko i czysta energia</i> Działanie 6.2 <i>Energia przyjazna środowisku</i> Kategorie interwencji: 39-42

1.5. Rozwój i modernizacja infrastruktury teleinformatycznej i telekomunikacyjnej	1.5.1. Rozwój sieci teleinformatycznej, w tym zapewnienie dostępu do Internetu szerokopasmowego, w szczególności na obszarach wiejskich	Oś Priorytetowa IV <i>Spółeczeństwo informacyjne</i> Działanie 4.1 <i>Spółeczeństwo informacyjne</i>
	1.5.2. Otwarcie zasobów publicznych, w tym digitalizacja zasobów m.in. dorobku naukowego i w zakresie edukacji	Kategorie interwencji: 10, 11, 13, 15
	1.5.3. Regulacja zasad świadczenia usług drogą elektroniczną oraz wdrażanie informatycznych systemów zarządzania i świadczenia usług	Oś Priorytetowa VIII <i>Infrastruktura społeczna</i> Działanie 8.1 <i>Infrastruktura dydaktyczna i społeczna szkół wyższych</i> Działanie 8.2 <i>Infrastruktura szkolna i sportowa</i> Działanie 8.3 <i>Ochrona zdrowia</i> Kategorie interwencji: 11, 13
1.6. Rozwój i modernizacja infrastruktury B+R	1.6.1. Wzrost inwestycji w modernizację i rozwój bazy laboratoryjnej nauki, przy jednoczesnym utrzymaniu koncentracji finansowania, w tym z funduszy strukturalnych UE, na najlepszych jednostkach naukowych oraz zwiększenie nakładów budżetowych na aparaturę badawczą.	Oś Priorytetowa II <i>Infrastruktura ekonomiczna</i> Działania 2.2 <i>Regionalna infrastruktura B+R</i> Kategorie interwencji: 2
1.7. Rozwój i modernizacja infrastruktury społecznej	1.7.1. Zapewnienie bardziej harmonijnego rozwoju usług społecznych w wymiarze terytorialnym	Oś Priorytetowa VIII <i>Infrastruktura społeczna</i> Kategorie interwencji: 75-79

Schemat 2.1.6.6.d. Relacja działań obszaru priorytetowego 2 Innowacyjność dla wzrostu inteligentnego KPR oraz Osi Priorytetowych i Działań RPO WL.

INNOWACYJNOŚĆ DLA WZROSTU INTELIGENTNEGO

DZIAŁANIE KRAJOWEGO PROGRAMU REFORM EUROPA 2020	PODDZIAŁANIE KRAJOWEGO PROGRAMU REFORM EUROPA 2020	OŚ PRIORYTETOWA / DZIAŁANIE RPO WL
2.1. Otoczenie prawno-instytucjonalne	2.1.1. Reforma Regulacji	-----
	2.1.2. Informatyzacja administracji	-----
2.2. Dostęp do finansowania	2.2.1. Stworzenie nowego systemu wspierania innowacyjnych przedsiębiorstw	Oś Priorytetowa II <i>Infrastruktura ekonomiczna</i> Działanie 2.1 <i>Instrumenty pożyczkowe i poręczeniowe dla przedsiębiorstw</i> Kategoria interwencji: 5 Oś Priorytetowa II <i>Infrastruktura ekonomiczna</i> Działanie 2.3 <i>Wsparcie instytucji otoczenia biznesu i transferu wiedzy</i> Kategoria interwencji: 3, 5, 9
	2.3. Nowe kierunki rozwoju innowacyjności	2.3.1. Wskazanie obszarów i technologii o najwyższym potencjale rozwoju Kategorie interwencji: 3-9 Oś Priorytetowa I <i>Przedsiębiorczość i innowacje</i> Działanie 1.6 <i>Badania i nowoczesne technologie w strategicznych dla regionu dziedzinach</i> Kategorie interwencji: 3, 4, 7, 9 2.3.2. Wspieranie lepszego wykorzystania wyników B+R Oś Priorytetowa I <i>Przedsiębiorczość i innowacje</i> 2.3.3. Wspieranie przemysłów kultury i przemysłów kreatywnych jako obszarów Oś Priorytetowa I <i>Przedsiębiorczość i innowacje</i>

	innowacji	Kategorie interwencji: 3-9
	2.3.4. Wsparcie powiązań między przedsiębiorstwami, instytucjami badawczymi, jednostkami naukowymi, parkami technologicznymi, inkubatorami przedsiębiorczości, centrami transferu technologii, Centrami Obsługi Inwestorów i Eksporterów i klastrami	Oś Priorytetowa I <i>Przedsiębiorczość i innowacje</i> Działanie 1.6 <i>Badania i nowoczesne technologie w strategicznych dla regionu dziedzinach</i> Kategorie interwencji: 3, 4, 7, 9 Oś Priorytetowa II <i>Infrastruktura ekonomiczna</i> Działanie 2.3 <i>Wsparcie instytucji otoczenia biznesu i transferu wiedzy</i> Działanie 2.4 <i>Marketing gospodarczy</i> Kategorie interwencji: 3, 5, 9
	2.3.5. Wsparcie kreatywności społeczeństwa poprzez zmianę modelu nauczania na wszystkich poziomach edukacji, w tym oparcie nauczania na efektach uczenia się oraz wsparcie dla innowacyjnych rozwiązań w gospodarce	-----
	2.3.6. Kształtowanie warunków dla rozwoju przedsiębiorstw społecznie odpowiedzialnych	-----
2.4. Kapitał intelektualny dla innowacyjności	2.4.1. Rozwój kapitału intelektualnego w przedsiębiorstwach i promocja postaw przedsiębiorczych	-----
	2.4.2. Modernizacja szkolnictwa wyższego przez podnoszenie jakości kształcenia i jakości kształcenia oraz roli i jakości prowadzonych badań naukowych, a także poprzez zwiększania współdziałania z otoczeniem społeczno-gospodarczym	Oś Priorytetowa VIII <i>Infrastruktura społeczna</i> Działanie 8.1 <i>Infrastruktura społeczna i dydaktyczna szkół wyższych</i> Kategorie interwencji: 75, 79
2.5. Nauka bliżej gospodarki	2.5.1. Wdrażanie reformy nauki	-----
	2.5.2. Uruchamianie na mocy nowej ustawy o NCBiR nowych instrumentów adresowanych do przedsiębiorców	Oś Priorytetowa II <i>Infrastruktura ekonomiczna</i> Działanie 2.2. <i>Regionalna infrastruktura B+R</i> Kategorie interwencji: 2
	2.5.3. Reforma i wzmocnienie systemu wsparcia udziału w programach Ramowych Badań i Innowacji UE	-----

Schemat 2.1.6.6.e. Relacja działań obszaru priorytetowego 3 Aktywność dla wzrostu sprzyjającego włączeniu społecznemu KPR oraz Osi Priorytetowych i Działań RPO WL.

AKTYWNOŚĆ DLA WZROSTU SPRZYJAJĄCEGO WŁĄCZENIU SPOŁECZNEMU		
DZIAŁANIE KRAJOWEGO PROGRAMU REFORM EUROPA 2020	PODDZIAŁANIE KRAJOWEGO PROGRAMU REFORM EUROPA 2020	OŚ PRIORYTETOWA / DZIAŁANIE RPO WL
3.1. Nowoczesny rynek pracy	3.1.1. Wdrażanie polityki na rzecz uczenia się przez całe życie	Oś Priorytetowa VIII <i>Infrastruktura społeczna</i> Działanie 8.1 <i>Infrastruktura dydaktyczna i społeczna szkół wyższych</i> Działanie 8.2 <i>Infrastruktura szkolna i sportowa</i> Kategorie interwencji: 75, 79
	3.1.2. Wydłużanie aktywności	-----

	zawodowej kobiet i mężczyzn	
	3.1.3. Wyrównywanie szans na rynku pracy	-----
	3.1.4. Działania na rzecz godzenia ról rodzinnych i zawodowych kobiet i mężczyzn, w tym rozwój różnych form edukacji i opieki nad dziećmi	-----
	3.1.5. Prowadzenie dalszych działań na rzecz poprawy sytuacji osób młodych na rynku pracy	-----
	3.1.6. Przeprowadzenie zmian w systemie kształcenia ogólnego i szkolnictwa wyższego w celu lepszego powiązania z potrzebami rynku pracy	-----
	3.1.7. Doskonalenie aktywnej polityki rynku pracy	-----
	3.1.8. Realizacja działań profilaktycznych i rehabilitacyjnych z zakresu ochrony zdrowia wpływających na dłuższe pozostawanie osób na rynku pracy	-----
	3.1.9. Aktywizacja społeczności lokalnej na obszarach wiejskich, w tym wsparcie tworzenia pozarolniczych miejsc pracy	-----
	3.1.10. Polityka migracyjna odpowiadająca na potrzeby rynku pracy	-----

3.2. Przeciwdziałanie wykluczeniu społecznemu	3.2.1. Tanie budownictwo mieszkaniowe	Oś Priorytetowa III <i>Atrakcyjność obszarów miejskich i tereny inwestycyjne</i> Działanie 3.2 <i>Rewitalizacja zdegradowanych obszarów miejskich</i> Kategorie interwencji: 61, 78
	3.2.2. Rozwój przedsiębiorczości społecznej dla osób zagrożonych wykluczeniem społecznym	-----
	3.2.3. Rozwój sektora ekonomii społecznej	-----
	3.2.4. Przeciwdziałanie zjawisku wykluczenia społecznego, w tym wśród młodzieży w wieku 15-24 lata	-----
	3.2.5. Rehabilitacja społeczna i zawodowa osób niepełnosprawnych	-----
	3.2.6. Integracja społeczna imigrantów	-----
	3.2.7. Zaprojektowanie systemu usług społecznych odpowiadających na nowe wyzwania w zakresie wykluczenia społecznego	Oś Priorytetowa VIII <i>Infrastruktura społeczna</i> Działanie 8.4 <i>Pomoc społeczna</i> Kategorie interwencji: 79
	3.2.8. Budowa spójnego systemu wspierania rodziny i opieki na dzieckiem	-----

Unijne cele służące zapewnieniu inteligentnego i zrównoważonego rozwoju sprzyjającemu włączeniu społecznemu realizowane przez przedsięwzięcia współfinansowane w ramach Regionalnego Programu Operacyjnego Województwa Lubelskiego na lata 2007 - 2013 obejmują:

- podwyższenie wskaźnika zatrudnienia kobiet i mężczyzn w wieku 20-64 lata do 75% poprzez wprowadzenie większej liczby osób na rynek pracy, zwłaszcza kobiet, młodzieży, osób starszych, pracowników niskowyzkwalifikowanych i legalnych imigrantów (cel krajowy przyjęty przez Polskę w Krajowym Programie Reform Europa 2020 wynosi 71%);
- zwiększenie łącznego poziomu inwestycji publicznych i prywatnych do wysokości 3% unijnego PKB, a także zapewnienie lepszych warunków dla badań i rozwoju oraz innowacji (cel krajowy przyjęty przez Polskę w Krajowym Programie Reform Europa 2020 wynosi 1,7% PKB);
- ograniczenie emisji gazów cieplarnianych o 20% w stosunku do poziomu z 1990 r. (cel krajowy przyjęty przez Polskę w Krajowym Programie Reform Europa 2020 wynosi 14%);
- zwiększenie do 20% udziału energii ze źródeł odnawialnych w ogólnym zużyciu energii (cel krajowy przyjęty przez Polskę w Krajowym Programie Reform Europa 2020 wynosi 15,48%);
- dążenie do zwiększenia efektywności energetycznej o 20%;
- zapewnienie lepszego poziomu wykształcenia – zwłaszcza sprowadzenie odsetka młodych ludzi przedwcześnie porzucających naukę do poziomu poniżej 10% (cel krajowy przyjęty przez Polskę w Krajowym Programie Reform Europa 2020 wynosi 4,5%.) oraz dążenie do tego, by co najmniej 40% osób w wieku 30–34 lat miało wykształcenie wyższe lub równoważne (cel krajowy przyjęty przez Polskę w Krajowym Programie Reform Europa 2020 wynosi 45%);
- zmniejszenie liczby osób zagrożonych ubóstwem i wykluczeniem społecznym o co najmniej 20 mln (cel krajowy przyjęty przez Polskę w Krajowym Programie Reform Europa 2020 wynosi 1,5 mln).

Mając na uwadze nadrzędne cele unijne ujęte w Strategii *Europa 2020*, w Krajowym Programie Reform wyznaczono cele dla Polski, mierzone za pomocą ośmiu głównych wskaźników. W tabeli 2.1.6.6.b. dokonano porównania wartości wyznaczonych w Strategii *Europa 2020* i polskich celów rozwojowych zaproponowanych w Krajowym Programie Reform oraz zamieszczono wskaźniki ilustrujące ich realizację na poziomie Unii Europejskiej, Polski i województwa lubelskiego.

Tabela 2.1.6.6.b. Wskaźniki Strategii Europa 2020 oraz Krajowego Programu Reform (cel oraz realizacja).

Cele Strategii Europa 2020			Wskaźniki	Realizacja ⁶		
Cel	Unia Europejska	Polska		Unia Europejska	Polska	Województwo lubelskie
Zwiększenie wskaźnika zatrudnienia osób w wieku 20-64 lata do co najmniej:	75%	71%	Stopa zatrudnienia osób w wieku 20 - 64 lata	68,4% (2012)	64,7% (2012)	65,8% (2012)
Osiągnięcie poziomu inwestycji w działalność B+R równego:	3% PKB UE	1,7% PKB	Relacja nakładów na badania i rozwój (B+R) do PKB	2,06% (2012)	0,9% (2012)	0,65% (2011)
Zmniejszenie emisji gazów cieplarnianych w odniesieniu do poziomu z 1990 r. o:	20% (lub 30%)	14%	Emisja gazów cieplarnianych (1990=100)	83,07 (2011)	87,56 (2011)	-
Zwiększenie udziału energii odnawialnej w ogólnym zużyciu energii do:	20%	15,48%	Udział energii odnawialnej w całkowitym zużyciu energii	14,1% (2012,)	11,0% (2012)	-
Zwiększenie efektywności energetycznej o:	20% (368 mln ton)	20% (13,6 mln ton)	Energochłonność gospodarki	1 583 500 tys. toe (2012)	93 300 tys. toe (2012)	-
Zmniejszenie odsetka osób zbyt wcześnie kończących naukę do:	10%	4,5%	Osoby wcześniej porzucające naukę	12,0% (2013)	5,8% (2013)	-
Zwiększenie odsetka osób w wieku 30 -34 lata posiadających wyższe wykształcenie do:	40%	45%	Osoby w wieku 30 - 34 lata z wyższym wykształceniem	36,6% (2012)	40,0% (2013)	-
Zmniejszenie liczby osób zagrożonych ubóstwem lub wykluczeniem społecznym o:	20 000 000	1 500 000	Wskaźnik zagrożenia ubóstwem lub wykluczeniem społecznym	24,8% (2012)	26,7% (2012)	-
			Wskaźnik bardzo niskiej intensywności pracy w gospodarstwie domowym	10,3% (2012)	6,9% (2012)	-
			Wskaźnik zagrożenia ubóstwem (po uwzględnieniu transferów społecznych)	17,0% (2011)	17,1% (2012)	31,3% (2011)
			Wskaźnik pogłębionej deprivacji materialnej	9,9% (2012)	13,5% (2012)	-

Źródło: Opracowanie własne na podstawie danych Eurostat i GUS

⁶ Dane pochodzące ze strony internetowej Eurostatu: http://epp.eurostat.ec.europa.eu/portal/page/portal/europe_2020_indicators/headline_indicators oraz GUS: http://www.stat.gov.pl/gus/wskazniki_monitorujace_PLK_HTML.htm

W województwie lubelskim w IV kwartale 2013 roku pracowało 958 tys. osób, w tym 45,3% kobiet. Wskaźnik zatrudnienia, obrazujący procentowy udział pracujących w wieku 20-64 lata w liczbie ludności w wieku 15 lat i więcej wyniósł 51,5%, wobec 50,6% dla kraju, i uplasował lubelskie na 4 pozycji po mazowieckim (54,5%), wielkopolskim (53,4%) i łódzkim (52,2%). Podobnie współczynnik aktywności zawodowej wyrażony udziałem pracujących i bezrobotnych w wieku produkcyjnym w populacji osób w wieku 15 lat i więcej osiągnął w tym okresie wartość 56,7% i był o 0,4 punktu procentowego wyższy niż w Polsce⁷.

Na koniec 2013 r. w urzędach pracy województwa lubelskiego zarejestrowanych było 134 tys. bezrobotnych, którzy stanowili 6,2% wszystkich bezrobotnych zarejestrowanych w Polsce. Biorąc pod uwagę czas pozostawania bez pracy, najliczniejszą grupę bezrobotnych na koniec grudnia 2013 r. stanowiły osoby pozostające bez pracy ponad rok – 44,2% wszystkich bezrobotnych, w tym 25,4% nie pracowało dłużej niż 24 miesiące. Wśród bezrobotnych 72,1% pracowała wcześniej zawodowo, przy czym przeważały osoby za stażem pracy od 1 do 5 lat – 20,4% ogółu bezrobotnych i ze stażem pracy poniżej 1 roku – 19,8% ogółu. Osoby ze stażem pracy od 10 do 20 lat stanowiły 11,3%, a od 5 do 10 lat – 11,2%. Najmniej było bezrobotnych ze stażem powyżej 20 lat pracy – 9,5%, zaś osoby bez stażu pracy stanowiły 27,9% ogólnej liczby zarejestrowanych bezrobotnych. Wśród bezrobotnych zarejestrowanych w powiatowych urzędach pracy najwięcej było osób w przedziale wiekowym 25-34 lata – 32,8% i w wieku do 24 lat – 21,1% ogółu bezrobotnych⁸.

W 2013 r. stopa bezrobocia rejestrowanego w województwie lubelskim wyniosła 14,4% i była o 1 punkt procentowy wyższa niż w Polsce (13,4%). Powiatowe stopy bezrobocia w regionie wynosiły od 9,4% w powiecie biłgorajskim do 24,9% w powiecie włodawskim.

Podstawowym założeniem realizacji Regionalnego Programu Operacyjnego Województwa Lubelskiego na lata 2007 – 2013 jest rozwijanie konkurencyjności obszarów o największym potencjalnie społeczno-gospodarczym. Przedsięwzięcia realizowane w ramach Programu mają za zadanie stworzyć obszarom cechującym się największymi możliwościami rozwojowymi warunki do konkurencyjności w układzie krajowym i europejskim, a także stymulować wzrost gospodarczy, również na obszarach słabiej rozwijających się. W związku z powyższym cel główny RPO WL został określony jako: *Podniesienie konkurencyjności Lubelszczyzny prowadzące do szybszego wzrostu gospodarczego oraz zwiększenia zatrudnienia z uwzględnieniem walorów naturalnych i kulturowych regionu.*

Jako wskaźniki osiągnięcia celu głównego Programu przyjęto – obok dodatkowego wzrostu wartości PKB - *Liczbę utworzonych miejsc pracy netto* oraz *Liczbę utworzonych miejsc pracy brutto*. Mając na uwadze fakt, iż realizacja wszystkich Osi Priorytetowych RPO WL przyczynić ma się do osiągnięcia celu głównego Programu, Instytucja Zarządzająca programując Działania przewidziane do realizacji dążyła do tego, by realizowane inwestycje pozytywnie oddziaływały na regionalny rynek pracy, stymulując powstawanie nowych miejsc zatrudnienia. Należy ponadto podkreślić, iż każda z Osi Priorytetowych wpisuje się w realizację celów szczegółowych Programu, przyczyniając się tym samym do osiągnięcia celu głównego.

Według stanu na dzień 31 grudnia 2013 r. w ramach I Osi Priorytetowej podpisano 1 917 umów o dofinansowanie projektów o łącznej wartości dofinansowania z UE wynoszącej 212 772 069,35 EUR (892 408 613,25 PLN), co stanowi 80,92% alokacji przeznaczonej na tę Oś. Beneficjenci Osi, w podpisanych umowach o dofinansowanie projektów zadeklarowali utworzenie 3 635,25 miejsc pracy. Na koniec okresu sprawozdawczego wskaźnik realizacji I Osi Priorytetowej i jej celu dotyczącego wzrostu konkurencyjności przedsiębiorstw w regionie lubelskim *Liczba utworzonych miejsc pracy (ogółem/kobiety/mężczyźni)* został osiągnięty na poziomie 43,91% w stosunku do wartości docelowej na 2015 r. Wartość osiągniętego wskaźnika wynosi 2 287,85 etatów, w tym kobiety – 951,78 etatów (36,54%), mężczyźni – 1 336,07 etatów (51,29%).

Ponadto, na podstawie umów o dofinansowanie podpisanych w ramach III Osi Priorytetowej, Instytucja Zarządzająca szacuje, że wartość wskaźnika *Liczba miejsc pracy*

⁷ *Aktywność ekonomiczna ludności w województwie lubelskim. Stan w IV kwartale 2013 r.*, Urząd Statystyczny w Lublinie, Lublin 2014.

⁸ *Bezrobocie rejestrowane w województwie lubelskim w 2013 r.*, Urząd Statystyczny w Lublinie, Lublin 2014.

utworzonych na terenach zrewitalizowanych i terenach inwestycyjnych, na koniec 2015 r. wyniesie 2 352. Obecnie wskaźnik ten zrealizowany jest na poziomie 210,29% wartości docelowej i jego wartość wynosi 736 miejsc pracy.

Nakłady inwestycyjne mające na celu stworzenie nowych środków trwałych lub ulepszenie (modernizację, rozbudowę lub rekonstrukcję) istniejącego majątku trwałego są zwykle decydującym czynnikiem wzrostu gospodarczego. Wielkość nakładów inwestycyjnych poniesionych w gospodarce narodowej w województwie lubelskim w 2012 r. wynosiła nieco ponad 9,85 mld zł, co stanowiło 4,15% nakładów w kraju (10 pozycja). Jednak z poziomem nakładów w przeliczeniu na mieszkańca wynoszącym 4 543 PLN województwo lokowane jest na 15 miejscu, wyprzedzając jedynie województwo opolskie (4 266 PLN). Przedostatnia pozycja województwa lubelskiego pod względem nakładów inwestycyjnych wynikała z bardzo niskich poziomów inwestycji zarówno sektora prywatnego (2 344 PLN *per capita*, co stanowi 6,68% średniej wartości dla kraju), jak i publicznego (2 199 PLN *per capita* – 84,64% średniej krajowej).

W 2012 r. wielkość nakładów inwestycyjnych w przedsiębiorstwach województwa lubelskiego wyniosła 4,33 mld PLN, w tym ponad połowa została poniesiona w podregionie lubelskim (2,54 mld PLN). Ponad 98% całości nakładów zostało poniesionych w sektorze przemysłowym i usługach – odpowiednio 58,53% i 39,57%. Natomiast nakłady przedsiębiorstw poniesione w rolnictwie wyniosły jedynie 1,9%. Jedną z głównych słabości regionalnego sektora przedsiębiorstw jest niższy – niż w porównaniu ze średnią krajową – poziom nakładów na działalność innowacyjną. W 2011 r. nakłady na działalność innowacyjną lubelskich przedsiębiorstw wyniosły 906,64 mln PLN, co uplasowało Lubelszczyznę na 10 miejscu w Polsce. Nakłady na działalność innowacyjną dotyczyły zwykle zakupu maszyn i urządzeń technicznych oraz inwestycji w budynki oraz działalności badawczo-rozwojowej.

Jednym z głównych wyznaczników potencjału badawczo-rozwojowego regionu jest wielkość nakładów inwestycyjnych w sferę badawczo-rozwojową. Poziom nakładów na działalność badawczo-rozwojową w relacji do PKB systematycznie rośnie – od 0,44% w 2002 r. (138,5 mln PLN) do 0,65% w 2011 r. Wielkość ta uplasowała województwo lubelskie na 5 miejscu w Polsce (za mazowieckim 1,37%, małopolskim – 1,06%, podkarpackim 0,95% i pomorskim 0,73%). W przeliczeniu na 1 mieszkańca województwa lubelskiego nakłady te osiągnęły w 2012 r. poziom 300,8 PLN na mieszkańca (80,75% średniej krajowej wynoszącej 372,5 PLN *per capita*), co lokuje województwo na 7 miejscu w kraju.

Według stanu na dzień 31 grudnia 2013 r. w ramach Działania 1.6 *Badania i nowoczesne technologie w strategicznych dla regionu dziedzinach* zakończono realizację 22 projektów współpracy pomiędzy przedsiębiorstwami a sektorem B+R. W wyniku realizacji tych projektów zakupiono środki trwałe oraz wartości niematerialne i prawne o łącznej wartości 1 064 728,49 EUR (4 465 684,23 PLN) i utworzono 7 nowych miejsc pracy.

Stosunkowo niewielkie zainteresowanie Beneficjentów realizacją projektów z zakresu B+R wynikało z faktu, iż z uwagi na dotychczasowe zapisy Linii Demarkacyjnej pomiędzy Programami Operacyjnymi Polityki Spójności, Wspólnej Polityki Rolnej i Wspólnej Polityki Rybackiej maksymalna wartość projektów realizowanych w ramach Działania 1.6 *Badania i nowoczesne technologie w strategicznych dla regionu dziedzinach* mogła wynieść jedynie 400 000,00 PLN, zaś maksymalny poziom udzielanego wsparcia wynosił 280 000,00 PLN. Jednocześnie w ramach Działania 3. *Wspieranie innowacji Osi Priorytetowej I Nowoczesna Gospodarka* Programu Operacyjnego Rozwój Polski Wschodniej, którego celem jest poprawa warunków dla prowadzenia działalności gospodarczej – rozwoju i dyfuzji przedsięwzięć innowacyjnych, minimalna wartość projektu wynosiła 12 mln PLN, przy czym maksymalny poziom dofinansowania projektu mógł wynieść nawet 90%. Beneficjenci Programu Operacyjnego Rozwój Polski Wschodniej mogli zatem ubiegać się o wsparcie na bardziej atrakcyjnych warunkach oraz realizować kompleksowe projekty o znacznie większej wartości, co w konsekwencji wpłynęło na niewielkie zainteresowanie przedsiębiorców z terenu województwa lubelskiego aplikowaniem o wsparcie w ramach Działania 1.6. Na marginesie należy wskazać, iż w ramach Działania I.3 PO RPW na terenie województwa lubelskiego realizowanych jest obecnie 40 projektów, których łączna wartość ogółem wynosi

307 367 489,71 EUR (1 289 160 752,33 PLN), w tym 214 998 197,97 EUR (901 745 441,92 PLN) dofinansowania UE. Średnia wartość projektu wynosi zatem ponad 7,68 mln EUR.

Biorąc pod uwagę powyższe oraz uwzględniając stanowisko Komisji Europejskiej, która w trakcie procesu renegocjacji Regionalnego Programu Operacyjnego Województwa Lubelskiego zaakcentowała konieczność podjęcia przez Instytucję Zarządzającą działań celem uatrakcyjnienia dużym przedsiębiorstwom konkursów z zakresu Działania 1.6 *Badania i nowoczesne technologie w strategicznych dla regionu dziedzinach* Lubelska Agencja Wspierania Przedsiębiorczości, za pośrednictwem Instytucji Zarządzającej, zwróciła się do Komitetu Koordynacyjnego Narodowe Strategiczne Ramy Odniesienia z wnioskiem o zmianę Linii demarkacyjnej pomiędzy Programami Operacyjnymi Polityki Spójności, Wspólnej Polityki Rolnej i Wspólnej Polityki Rybackiej w zakresie zwiększania kwoty wartości projektu w dziedzinie B+R: wsparcie dla projektów celowych w ramach regionalnych programów operacyjnych w zakresie badania i wdrożenia wyników prac B+R przez przedsiębiorstwa. Uchwałą nr 67 z dnia 18 kwietnia 2012 r. zmieniającą załącznik do Uchwały nr 2 Komitetu Koordynacyjnego z dnia 18 grudnia 2007 r. w sprawie przyjęcia Linii demarkacyjnej pomiędzy Programami Operacyjnymi Polityki Spójności, Wspólnej Polityki Rolnej i Wspólnej Polityki Rybackiej Komitet Koordynacyjny NSRO zwiększył maksymalną kwotę projektów z dziedziny B+R. Obecnie Beneficjenci Schematu A (Badania przemysłowe/eksperymentalne prace rozwojowe) mogą realizować inwestycje o wartości 3 mln PLN, a Schematu B (Stymulowanie działalności B+R przedsiębiorstw) – 2 mln PLN.

Zmiany w dokumentacji konkursowej zaowocowały większym zainteresowaniem Beneficjentów realizacją projektów w ramach Działania 1.6. W ramach działania zatwierdzono do realizacji 51 projektów o łącznej wartości 8 738 542,46 EUR (36 651 194,79 PLN) w tym dofinansowanie EFRR 4 690 529,46 EUR (19 673 018,66 PLN). Do chwili obecnej podpisano 45 umów o dofinansowanie projektów o wartości ogółem 7 693 092,78 EUR (32 266 369,75 PLN), przy dofinansowaniu z EFRR wynoszącym 3 516 762,05 EUR (14 750 003,38 PLN).

Natomiast w ramach Działania 2.2 *Regionalna infrastruktura B+R* realizowany jest jeden projekt Instytutu Nawozów Sztucznych w Puławach pn. *Modernizacja bazy laboratoryjnej na potrzeby Pracowni Preparatyki i Jakości Katalizatorów oraz Nawozowego Laboratorium Badawczego* o wartości dofinansowania z EFRR wynoszącej 121 207,09 EUR (508 366,77 PLN). Z badań ankietowych przeprowadzonych przez Instytucję Zarządzającą wynika, że potencjalni wnioskodawcy – ze względu na oferowany schemat pomocy – nie zamierzali aplikować o wsparcie w ramach RPO WL, lecz zainteresowani byli konkursami ogłaszanymi w ramach Programu Operacyjnego Innowacyjna Gospodarka lub Programu Operacyjnego Rozwój Polski Wschodniej, z uwagi na wyższą maksymalną kwotę wsparcia. W związku z powyższym Instytucja Zarządzająca wystąpiła do Komisji z propozycją przesunięcia niewykorzystanych środków. W wyniku przeprowadzonych renegocjacji, które zostały zatwierdzone w dniu 27 czerwca 2013 r. nastąpiła realokacja środków z Działania 2.2 na realizację Działania 1.4 *Dotacje inwestycyjne w zakresie dostosowania przedsiębiorstw do wymogów ochrony środowiska oraz w zakresie odnawialnych źródeł energii* w ramach I Osi Priorytetowej *Przedsiębiorczość i innowacje*.

Od roku 1990 r. w Polsce nastąpiło obniżenie emisji gazów cieplarnianych do atmosfery o 12%. Nie zmienia to jednak faktu, że Polska gospodarka jest jedną z najbardziej emisyjnych w Unii Europejskiej. W 2011 r. całkowita emisja gazów cieplarnianych wyrażona w ekwiwalencie dwutlenku węgla wyniosła 399 390 tys. ton (8,78% emisji UE-27). Zgodnie z danymi zaprezentowanymi przez Ministerstwo Gospodarki Polska ma potencjał do głębokiej redukcji emisji gazów cieplarnianych, ale wykorzystanie tych możliwości wymaga znacznej poprawy energooszczędności budynków i transportu oraz wzrostu udziału niskoemisyjnych źródeł energii.

Poprawa efektywności energetycznej oraz rozwój wykorzystania odnawialnych źródeł energii są jednymi z najważniejszych priorytetów krajowej i regionalnej polityki energetycznej. Obecnie energochłonność polskiej gospodarki, liczona jako stosunek krajowego zużycia energii do produktu krajowego brutto, jest ponad dwa razy niższa od średniej europejskiej i wynosi 93,3 mln toe. Również udział energii ze źródeł odnawialnych w zużyciu energii ogółem w 2012 r. w Polsce wyniósł jedynie 11% i był o 2 punkty procentowe niższy od średniej europejskiej. Dla porównania najwyższy udział energii pochodzącej z OZE w konsumpcji w 2012 r. osiągnęły

Norwegia (64,4%), Szwecja (51,0%), Łotwa (35,8%), Finlandia (34,3%), Austria (32,1%) i Dania (26,0%). Najniższy zaś na Malcie (1,4%), w Luksemburgu (3,1%), w Wielkiej Brytanii (4,2%) i Holandia (4,5%).

W województwie lubelskim istnieją znaczne zasoby odnawialnych źródeł energii możliwych do wykorzystania w energetyce. Na Lubelszczyźnie największe możliwości pozyskania i wykorzystania ma biomasa – wstępnie oszacowany potencjał techniczny roślinnych odpadów rolnych w województwie, możliwy do wykorzystania na cele energetyczne stanowi równowartość ok. 28,0 PJ w skali roku. Ponadto prawie cały obszar województwa lubelskiego znajduje się w rejonie, gdzie roczne sumy promieniowania słonecznego kształtują się na poziomie 1 050–1 150 kWh/m² i jest uznawany w Polsce za uprzywilejowany (o najlepszych warunkach do wykorzystania energii słonecznej). Pomimo istniejącego potencjału regionalna energetyka posiada znikomy udział odnawialnych źródeł w produkcji energii elektrycznej brutto (0,9%). W województwie lubelskim produkcja energii ze źródeł odnawialnych w 2012 r. wyniosła 31,8 GWh, co stanowi jedynie 0,18% produkcji krajowej.

W ramach RPO WL projekty mające na celu zwiększenie efektywności energetycznej i dywersyfikację odnawialnych źródeł energii realizowane są w ramach Działania 1.4 *Dotacje inwestycyjne w zakresie dostosowania przedsiębiorstw do wymogów ochrony środowiska oraz w zakresie odnawialnych źródeł energii*, Działania 6.2 *Energia przyjazna środowisku* oraz Osi Priorytetowej VIII *Infrastruktura społeczna* (projekty termomodernizacyjne).

Do końca okresu sprawozdawczego w ramach Działania 1.4 podpisano 123 umowy o dofinansowanie projektów o łącznej wartości ogółem wynoszącej 15 675 542,65 EUR (65 746 360,98 PLN), przy dofinansowaniu z EFRR wynoszącym 5 822 812,93 EUR (24 422 042,00 PLN). Obecnie w ramach Działania 1.4 realizowanych jest 141 projektów z zakresu dostosowania przedsiębiorstw do wymogów ochrony środowiska oraz energii odnawialnej o łącznej wartości ogółem wynoszącej 37 558 122,07 EUR (157 526 275,58 PLN), przy dofinansowaniu z EFRR wynoszącym 12 860 281,00 EUR (53 938 590, 58 PLN). W związku z dużym zapotrzebowaniem ze strony wnioskodawców na realizację inwestycji związanych z produkcją energii ze źródeł odnawialnych na podstawie przeprowadzonych analiz dokonano zmian w dokumentacji konkursowej oraz zmieniono kryteria wyboru projektów w ramach Działania 1.4 Schemat B. Zwiększono również maksymalną wartość wsparcia, która w zależności od rodzaju projektu, wynosi obecnie od 5 do 6 mln PLN:

- budowa małych i średnich jednostek wytwarzania energii elektrycznej i ciepła w skojarzeniu – 5 mln PLN,
- budowa lub przebudowa infrastruktury służącej do produkcji energii odnawialnej – 6 mln PLN,
- inwestycje w zakresie wytwarzania energii elektrycznej z biomasy lub biogazu – 5 mln PLN,
- inwestycje w zakresie budowy lub rozbudowy małych elektrowni wodnych – 5 mln PLN.

W ogłoszonym w październiku 2012 r. konkursie preferowane były przede wszystkim projekty wykorzystujące naturalny potencjał województwa lubelskiego w zakresie odnawialnych źródeł energii (biomasa, energia słoneczna) polegające na budowie lub przebudowie infrastruktury oraz zakupie urządzeń służących do produkcji energii ze źródeł odnawialnych, energii elektrycznej i ciepłej w skojarzeniu. Zgodnie z ogłoszeniem o naborze wniosków w ramach konkursu na realizację projektów z Schematu B przewidziano do rozdysponowania kwotę 15 930 000,00 EUR (66 007 548,00 PLN). Jednak Instytucja Zarządzająca dnia 10 stycznia 2014 r. wyraziła zgodę na zwiększenie alokacji o kwotę 9 536 979,64 EUR (40 000 000,00 PLN). W ramach konkursu złożono 176 projektów o łącznej wartości wnioskowanego wsparcia 110 593 325,82 EUR (453 078 737,21 PLN). Do dofinansowania zostało wybranych 30 projektów z zakresu odnawialnych źródeł energii, w których Beneficjenci wnioskowali o 18 387 166,35 EUR (77 119 453,10 PLN). Obecnie trwa procedura podpisywania umów z Beneficjentami.

W ramach Działania 6.2, którego celem jest zwiększenie wykorzystania energii ze źródeł odnawialnych obecnie realizowanych jest 40 projektów o wartości ogółem wynoszącej 60 673 671,55 EUR (254 477 513,23 PLN), przy dofinansowaniu z EFRR wynoszącym 47 397 397,39 EUR (198 794 164,12 PLN). W wyniku realizacji zakończonych projektów przy

wykorzystaniu energii ze źródeł odnawianych dotychczas wytworzono 7 333 jednostek energii cieplnej i elektrycznej, a dodatkowa moc zainstalowanej energii elektrycznej i cieplnej wynosi 6,18 MW. Ponadto w wyniku realizacji projektów w ramach VIII Osi Priorytetowej objęto termomodernizacją 35 budynków infrastruktury społecznej, a ilość zaoszczędzonej energii w wyniku realizacji projektów termomodernizacyjnych na koniec 2013 r. wyniosła 11 115,57 MWh/rok.

Jednym z najważniejszych wskaźników określających jakość kapitału ludzkiego jest poziom wykształcenia społeczeństwa. W okresie 1995-2011 województwo lubelskie zbliżyło się pod względem struktury ludności według wykształcenia do tej obserwowanej w Polsce. Nastąpiło nadrobienie luki pod względem udziału osób z wykształceniem wyższym oraz średnim ogólnym, przede wszystkim kosztem udziału osób z wykształceniem niższym niż zasadnicze zawodowe. W 2012 r. 21% mieszkańców województwa lubelskiego posiadało wykształcenie wyższe (w 1995 r. jedynie 7,2%), a 10,6% wykształcenie średnie ogólnokształcące (w 1995 r. 6,8%). Informacji o osobach przedwcześnie kończących kształcenie i szkolenie dostarcza natomiast wskaźnik Eurostatu mierzący odsetek osób w wieku 18-24 lata, których wykształcenie nie wykracza poza średnie I stopnia i które nie kontynuują nauki i nie uczestniczą w szkoleniach. W 2013 r. w Unii Europejskiej 12% osób w wieku 18-24 lata zakwalifikowano jako przedwcześnie kończące naukę. W Polsce problem ten nie jest aż tak poważny jak w innych krajach UE – jedynie 5,8% uczniów rezygnuje z nauki i nie zdobywa kwalifikacji zawodowych.

Uzupełnieniem działań współfinansowanych z programu operacyjnego Kapitał Ludzki, mających na celu upowszechnienie edukacji społeczeństwa na każdym etapie kształcenia przy jednoczesnym zwiększeniu jakości usług edukacyjnych i ich silniejszym powiązaniu z potrzebami gospodarki opartej na wiedzy są projekty w ramach Działania 8.1 *Infrastruktura dydaktyczna i społeczna szkół wyższych* oraz Działania 8.2 *Infrastruktura szkolna i sportowa*. W wyniku ich realizacji wsparto 51 obiektów edukacyjnych, w tym 6 szkół wyższych, 6 szkół ponadgimnazjalnych, 18 gimnazjów i 21 szkół podstawowych. Z infrastruktury wspartej w wyniku realizacji projektów korzysta 66 651 studentów oraz 192 881 uczniów.

Polska należy do krajów o wysokim stopniu zagrożenia ubóstwem relatywnym – w 2012 r. wskaźnik ten kształtował się na poziomie 17,1%. W analogicznym okresie średnia wartość tego wskaźnika dla krajów Unii Europejskiej wyniosła 17,0%. Województwo lubelskie charakteryzuje najwyższy poziom zagrożenia ubóstwem – 31,3% (dla porównania wskaźnik ten w województwie dolnośląskim wynosi jedynie 12,8%). Ponadto 8,5% mieszkańców regionu funkcjonowało w gospodarstwach domowych o dochodach nie pozwalających na zaspokajanie podstawowych potrzeb życiowych, a 9% gospodarstw domowych żyło poniżej ustawowej granicy ubóstwa. Ze świadczeń pomocy społecznej w 2012 roku korzystało 539,5 osób/10 000 mieszkańców, wskaźnik ten zdecydowanie przewyższał średnią dla kraju (499,9 osób/10 000 mieszkańców) i plasował region lubelski na 9 miejscu przed województwami: zachodniopomorskim, lubuskim, podlaskim, podkarpackim, świętokrzyskim, kujawsko-pomorskim i warmińsko-mazurskim. Ze świadczeń pomocy społecznej regionie korzystało 9,6% ludności.

Województwo lubelskie charakteryzuje również słaby potencjał infrastrukturalny oraz niewystarczające wyposażenie instytucji świadczących usługi społeczne oraz wybranych instytucji ochrony zdrowia. Wskaźnik placówek pomocy społecznej dla województwa lubelskiego w 2011 r. był zbliżony do średniej krajowej i wynosił 4,14 placówek na 100 tys. mieszkańców (w kraju – 4,10), co plasowało województwo na 9 miejscu w kraju. Niekorzystne parametry wykazuje wskaźnik domów pomocy społecznej wynoszący 1,93/100 tys. mieszkańców, który sytuował województwo na 12 pozycji, przed województwami: wielkopolskim, mazowieckim, pomorskim i zachodniopomorskim. Sytuacja ta przekładała się na wskaźnik ilości miejsc w domach pomocy społecznej, który wynosił 254 miejsc/100 tys. mieszkańców (14 pozycja w kraju) przy średniej dla kraju wynoszącej 274. Niższe wskaźniki odnotowano jedynie w województwach: wielkopolskim i kujawsko-pomorskim.

W wyniku realizacji projektów wdrażanych w ramach Działania 8.3 *Ochrona zdrowia* oraz Działania 8.4 *Pomoc społeczna* zmodernizowano 8 szpitali oraz 12 obiektów pomocy społecznej, a 31 placówek zakupiło sprzęt medyczny.

Po przyjęciu Strategii *Europa 2020 – Europejskiej strategii na rzecz inteligentnego i zrównoważonego rozwoju sprzyjającego włączeniu społecznemu*, Unia Europejska wprowadziła nowy system koordynacji polityki makroekonomicznej i zarządzania procesem wdrażania reform strukturalnych w UE, w którym wiodącą rolę odgrywa Rada Europejska. Na system ten składają się m.in. zintegrowane wytyczne, przyjmowane na poziomie UE oraz rekomendacje krajowe, skierowane do poszczególnych państw członkowskich.

W lipcu 2011 r., w ramach europejskiego okresu oceny, Komisja Europejska przyjęła 27 pakietów zaleceń skierowanych do poszczególnych krajów UE, a także zbiór zaleceń dla ogółu państw należących do strefy euro. Zalecenia opracowano na podstawie dogłębnej analizy i oceny planu każdego z krajów UE na uzdrowienie finansów publicznych (Program Stabilności lub Program Konwergencji) oraz deklarowanych działań politycznych, które mają pobudzić wzrost i zatrudnienie (Krajowe Programy Reform). Zalecenia dla Polski, sformułowane w dokumencie KE pt. *Zalecenia Rady w sprawie krajowego programu reform Polski z 2011 r. oraz zawierające opinię Rady na temat przedstawionego przez Polskę zaktualizowanego programu konwergencji na lata 2011 – 2014* obejmują siedem rekomendacji, dotyczących podjęcia następujących działań w latach 2011 i 2012:

1. wdrożenie środków umożliwiających trwale zmniejszenie deficytu sektora instytucji rządowych i samorządowych do poziomu poniżej 3% PKB w roku 2012 oraz ograniczenie cięć w wydatkach pobudzających wzrost gospodarczy;
2. przyjęcie przepisów w celu wprowadzenia reguły wydatkowej oraz podjęcie działań w celu wzmocnienia mechanizmów koordynacji pomiędzy poszczególnymi szczeblami administracji w ramach średniookresowych i rocznych procedur budżetowych;
3. reforma systemu emerytalnego (podwyższenie ustawowego wieku emerytalnego oraz udoskonalenie przepisów dotyczących składek na rolniczy fundusz ubezpieczenia społecznego);
4. wprowadzenie strategii uczenia się przez całe życie, rozszerzenie programów praktyk zawodowych i specjalnych programów kształcenia i szkolenia zawodowego dla pracowników w starszym wieku i o niskich kwalifikacjach, a także wzmocnienie powiązań między środowiskiem naukowym i przemysłem oraz wdrożenie reformy szkolnictwa wyższego, tak aby lepiej dostosować ofertę edukacyjną do potrzeb rynku pracy;
5. zwiększenie udziału kobiet w rynku pracy poprzez podjęcie działań w celu zapewnienia stabilnego finansowania placówek opieki nad dziećmi w wieku przedszkolnym;
6. podjęcie środków służących poprawie zachęt dla inwestycji w moce wytwórcze w sektorze energii, mających na celu wspieranie niskoemisyjnych technologii oraz opracowanie wieloletniego planu inwestycji w infrastrukturę kolejową i wdrożenie centralnego planu dotyczącego transportu kolejowego;
7. podjęcie działań w celu uproszczenia procedur prawnych związanych z egzekwowaniem zobowiązań umownych oraz dokonanie przeglądu przepisów dotyczących budownictwa i zagospodarowania przestrzennego, w celu uproszczenia procedur odwoławczych i przyspieszenia procedur administracyjnych.

W 2012 r. w ramach europejskiego semestru Komisja przeprowadziła wszechstronną analizę polskiej polityki gospodarczej oraz dokonała oceny programu konwergencji oraz zaktualizowanego Krajowego Programu Reform. Rekomendacje dla Polski zostały zebrane w dokumencie pod nazwą *Zalecenia Rady z dnia 10 lipca 2012 r. w sprawie krajowego programu reform Polski z 2012 r. oraz zawierające opinię Rady na temat przedstawionego przez Polskę programu konwergencji na lata 2012 – 2015*. Komisja Europejska zaleca Polsce podjęcie w latach 2012 – 2013 następujących działań:

1. zapewnienie planowanych postępów w zakresie korekty nadmiernego deficytu;
2. przyspieszenie reformy ram fiskalnych poprzez wdrożenie przepisów mających na celu wprowadzenie stale obowiązującej reguły wydatkowej do 2013 r.;

3. zmniejszenie bezrobocia wśród ludzi młodych poprzez zwiększenie dostępności programów praktyk zawodowych i uczenia się w miejscu pracy, podniesienie jakości szkoleń zawodowych i przyjęcie strategii uczenia się przez całe życie; lepsze dopasowanie systemu edukacji do potrzeb rynku pracy i podniesienie jakości nauczania; ograniczenie nadmiernego wykorzystania umów cywilnoprawnych i wydłużenie okresu próbnego w przypadku umów o pracę na czas nieokreślony;
4. wzmocnienie wysiłków na rzecz zwiększenia udziału kobiet w rynku pracy oraz podwyższenia wskaźnika przyjmowania dzieci zarówno do placówek opieki nad najmłodszymi dziećmi, jak i placówek przedszkolnych poprzez zapewnienie stałego finansowania oraz inwestycji w infrastrukturę publiczną, zapewnienie wykwalifikowanego personelu i przystępnych cen;
5. podjęcie dodatkowych środków służących zapewnieniu otoczenia biznesu sprzyjającego innowacjom poprzez zapewnienie lepszych powiązań między badaniami, innowacjami i przemysłem, a także w drodze ustanowienia wspólnych obszarów priorytetowych oraz instrumentów wspierających cały cykl innowacji; poprawa dostępu do finansowania działań w zakresie badań i innowacji w postaci gwarancji i finansowania pomostowego;
6. zwiększenie wysiłków na rzecz poprawy zachęt dla inwestycji w moce wytwórcze energii i efektywność energetyczną w całym łańcuchu energetycznym, przyspieszenie rozbudowy elektroenergetycznej sieci przesyłowej, wyeliminowanie przeszkód w transgranicznej wymianie energii elektrycznej oraz pobudzenie konkurencji w sektorze gazowym; wzmocnienie roli i zasobów urzędu sprawującego nadzór nad rynkiem kolejowym oraz zapewnienie skutecznego i sprawnego wdrożenia projektów inwestycyjnych w kolejnictwie.

Zgodnie z harmonogramem Semestru Europejskiego 9 lipca 2013 r. Rada formalnie przyjęła kolejne zalecenia dla poszczególnych państw członkowskich w sprawie Krajowych Programów Reform oraz Programów Konwergencji lub Stabilności. Zalecenia wskazują na działania do podjęcia w latach 2013 - 2014, których wdrożenie przyczyniać będzie się do realizacji celów Strategii Europa 2020. Zalecenia Rady UE skierowane dla Polski dotyczą m.in.:

1. wzmocnienia i wdrożenia strategii budżetowej na rok 2013 i kolejne lata, wspieranej odpowiednimi konkretnymi działaniami w roku 2013 i 2014, w celu zapewnienia trwałej i terminowej korekty nadmiernego deficytu do 2014 r.; zminimalizowania – w celu poprawy jakości finansów publicznych – cięć w inwestycjach pobudzających wzrost gospodarczy oraz dokonania przeglądu wydatków w celu lepszego ukierunkowania polityki społecznej oraz zwiększenia oszczędności kosztowej i efektywności wydatków na opiekę zdrowotną, poprawy przestrzegania przepisów podatkowych, w szczególności przez zwiększenie skuteczności administracji skarbowej;
2. zapewnienia wdrożenia w 2013 r. trwale obowiązującej reguły wydatkowej zgodnej z zasadami europejskiego systemu rachunków;
3. zwiększenia wysiłków na rzecz obniżenia bezrobocia osób młodych, przyjęcia projektu strategii uczenia się przez całe życie, zwalczania ubóstwa pracujących oraz segmentacji rynku pracy;
4. zwiększenia udziału kobiet w rynku pracy, szczególnie poprzez inwestowanie w wysokiej jakości, przystępną cenowo opiekę nad dziećmi i nauczanie przedszkolne, oraz przez zapewnienie stabilnego finansowania i wykwalifikowanego personelu, zmian w systemach emerytalnych i działań zwiększających szanse na zatrudnienie starszych pracowników;
5. stworzenia otoczenia biznesu sprzyjającego innowacjom poprzez skoordynowanie polityki w obszarach badań, innowacji i przemysłu;
6. inwestycji infrastrukturalnych, w dziedzinie energetyki, transportu kolejowego, dostępu do szerokopasmowego Internetu, gospodarki odpadami oraz gospodarki wodnej.
7. ograniczenia obciążeń administracyjnych (uproszczenie egzekwowania umów i wymogów dotyczących pozwoleń na budowę oraz obniżenie kosztów przestrzegania przepisów podatkowych) oraz wdrożenia deregulacji wolnych zawodów.

Analiza rekomendacji KE oraz priorytetów i działań Regionalnego Programu Operacyjnego Województwa Lubelskiego na lata 2007 – 2013 prowadzi do wniosku, że inwestycje wdrażane w ramach Programu, choć nie zawsze w sposób bezpośredni, przyczyniają się do wypełnienia niektórych z wymienionych zaleceń.

Działania VIII Osi Priorytetowej *Infrastruktura społeczna* obejmujące inwestycje ukierunkowane na rozwój potencjału dydaktycznego lubelskich uczelni wspierają wdrożenie krajowej reformy szkolnictwa wyższego, zakładającej m.in. dostosowanie oferty edukacyjnej do potrzeb rynku pracy. Instytucja Zarządzająca RPO WL opracowała kryteria oceny wniosków o dofinansowanie w ramach Działania 8.1 *Infrastruktura dydaktyczna i społeczna szkół wyższych*, preferujące projekty podnoszące jakość nauczania na poziomie wyższym w strategicznych dla rozwoju regionu dziedzinach. Przyjęte kryteria oceny merytorycznej premiowały projekty dotyczące infrastruktury dydaktycznej uczelni na kierunkach mających największy udział w tworzeniu nowoczesnych technologii (przyrodniczo - matematycznych bądź technicznych). Ponadto, podczas oceny strategicznej, zespół ekspertów ocenia wpływ projektu na realizację celów strategicznych województwa lubelskiego, na wzrost konkurencyjności regionalnej gospodarki oraz jej zdolności do tworzenia miejsc pracy oraz na rozwój nowoczesnego społeczeństwa i zasobów ludzkich dostosowanych do wymogów gospodarki opartej na wiedzy. Z uwagi na fakt, że edukacja w gospodarce opartej na wiedzy jest procesem trwającym przez całe życie i ściśle powiązaniem ze zmianami demograficznymi, w ramach Osi Priorytetowej VIII podkreśla się również znaczenie kształcenia zawodowego i ustawicznego. Wzmocnieniu powiązań między środowiskiem naukowym i przemysłem służą natomiast projekty realizowane w ramach Działania 2.2 *Regionalna infrastruktura B+R*, którego celem jest zwiększenie potencjału regionalnych uczelni wyższych i jednostek naukowych w zakresie komercyjnej działalności badawczo-rozwojowej oraz Działania 1.6 *Badania i nowoczesne technologie w strategicznych dla regionu dziedzinach*, którego celem jest wsparcie procesu opracowania i transferu nowoczesnych technologii do przedsiębiorstw oraz wzmocnienie potencjału przedsiębiorstw w zakresie prowadzenia działalności B+R.

Widoczne jest również powiązanie inwestycji realizowanych w ramach VI Osi Priorytetowej *Środowisko i czysta energia*, z zaleceniem Komisji Europejskiej dotyczącym podjęcia środków służących poprawie zachęt dla inwestycji w moce wytwórcze w sektorze energii, mających na celu wspieranie niskoemisyjnych technologii. Zwiększenie wytwarzania energii ze źródeł odnawialnych jest bezpośrednim celem Działania 6.2 *Energia przyjazna środowisku*. Realizacja działania przyczynia się również do zwiększenia wykorzystania energii ze źródeł odnawialnych w regionie, redukcji emisji gazów cieplarnianych, zmniejszenia stopnia degradacji środowiska naturalnego oraz do realizacji polskich zobowiązań akcesyjnych w zakresie zwiększania udziału energii pochodzącej ze źródeł odnawialnych. Ponadto w ramach Działania 1.4 *Dotacje inwestycyjne w zakresie dostosowania przedsiębiorstw do wymogów ochrony środowiska oraz w zakresie odnawialnych źródeł energii*, Działania 8.3 *Ochrona zdrowia* oraz Działania 8.4 *Pomoc społeczna* realizowane są projekty mające na celu zwiększenie efektywności energetycznej lubelskich przedsiębiorstw oraz placówek zdrowia i opieki społecznej.

Ścisły i bezpośredni związek z rekomendacjami KE wykazują projekty dotyczące infrastruktury kolejowej współfinansowane ze środków EFRR w ramach V Osi Priorytetowej *Transport*. Przyjęty przez Radę Ministrów w dniu 5 listopada 2013 r. *Wieloletni Program Inwestycji Kolejowych do roku 2015* obejmuje swym zakresem wszystkie infrastrukturalne inwestycje kolejowe realizowane w ramach Regionalnego Programu Operacyjnego Województwa Lubelskiego na lata 2007 - 2013, w tym następujące projekty:

- *Budowa toru dojazdowego od stacji Świdnik do terminalu Portu Lotniczego Lublin S.A. w Świdniku wraz z infrastrukturą towarzyszącą;*
- *Modernizacja linii kolejowej nr 63 Dorohusk – Zawadówka Naftobaza (SZ) na odcinku granica państwa Dorohusk – Wólka Okopska w km 0,100 – 4,000;*
- *Przebudowa układu komunikacyjnego wraz z modernizacją wiaduktu kolejowego i przejścia podziemnego w obrębie dworca kolejowego Lublin;*

- *Modernizacja części infrastruktury technicznej linii kolejowej nr 7 Warszawa Wschodnia – Dorohusk w obrębie przystanku osobowego Lublin Północny oraz stacji Świdnik dla sprawnego skomunikowania aglomeracji;*
- *Modernizacja przejazdów kolejowych w celu podniesienia bezpieczeństwa ruchu na skrzyżowaniach linii kolejowych z drogami publicznymi na terenie województwa lubelskiego w zakresie urządzeń zabezpieczenia przejazdów;*
- *Modernizacja linii kolejowej Nr 30 Łuków – Lublin Północny na odcinku Lubartów – Lublin Północny.*

Wszystkie wymienione inwestycje, uznane za priorytetowe dla rozwoju Lubelszczyzny, znajdują się na liście Indykatorywnego Wykazu Indywidualnych Projektów Kluczowych RPO WL.

Rozmieszczenie projektów objętych *Wieloletnim Program Inwestycji Kolejowych do roku 2015*, w tym realizowanych na obszarze województwa lubelskiego, w podziale na źródła finansowanie obrazuje Mapa 2.1.6.6.a.

Mapa 2.1.6.6.a. Inwestycje objęte Wieloletnim Programem Inwestycji Kolejowych do roku 2013 z perspektywą do roku 2015.

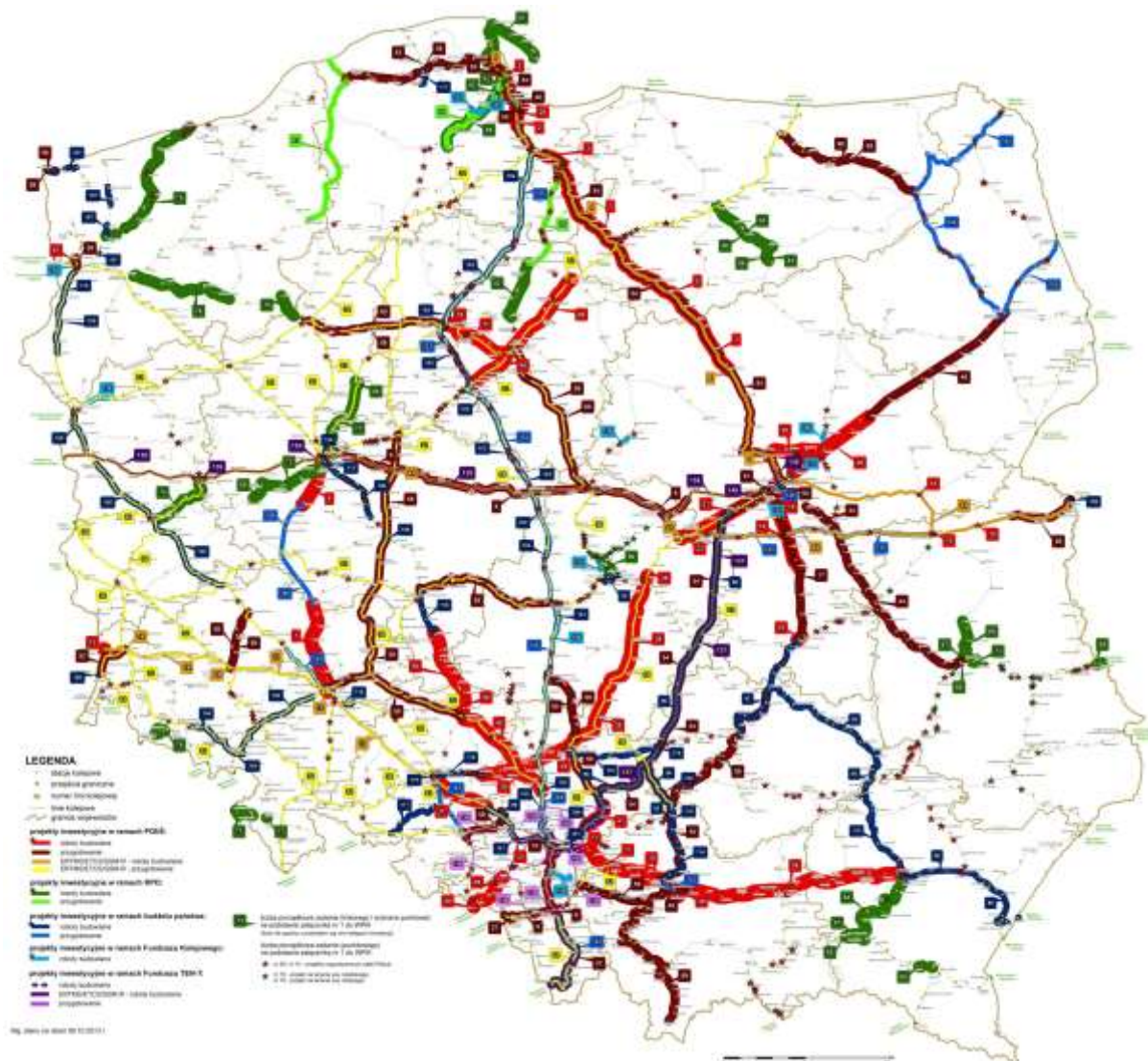

Źródło: Wieloletni Program Inwestycji Kolejowych do 2015.

Podsumowując, należy stwierdzić, że w ramach Programu realizowanych jest obecnie 6 inwestycji objętych *Wieloletnim Programem Inwestycji Kolejowych* o łącznej wartości ogółem 39 217 068,26 EUR (164 484 227,68 PLN), przy dofinansowaniu z EFRR wynoszącym 26 514 868,24 EUR (111 208 660,37 PLN).

Dodatkowo, zgodnie z rekomendacjami, zalecenia Rady zostaną wzięte pod uwagę przy projektowaniu i wdrażaniu wsparcia z funduszy europejskich w okresie programowania 2014-2020. W związku z powyższym Instytucja Zarządzająca planuje, że w ramach Regionalnego Programu Operacyjnego Województwa Lubelskiego na lata 2014-2020 będą realizowane m.in.:

- działania wyrównujące szanse edukacyjne dzieci w wieku przedszkolnym oraz uczniów szkół podstawowych, gimnazjalnych i ponadgimnazjalnych realizujących kształcenie ogólne;
- działania wspierające osoby dorosłe, chcące podnosić lub zmieniać kompetencje i kwalifikacje w ramach edukacji formalnej i pozaformalnej;
- działania inicjujące i wspierające współpracę szkół i placówek kształcenia zawodowego z ich otoczeniem społeczno-gospodarczym, w szczególności z pracodawcami i szkołami wyższymi, w celu podniesienia jakości i atrakcyjności kształcenia oraz dostosowania kierunków

- kształcenia zawodowego m.in. do regionalnych i lokalnych uwarunkowań rynku pracy i gospodarki;
- działania związane z adaptacją, rozbudową i modernizacją obiektów na potrzeby prowadzenia działalności edukacyjnej i szkoleniowej;
 - działania wspierające inwestycje związane ze stworzeniem infrastruktury wspierającej proces komercjalizacji wiedzy i integracji środowiska naukowego z otoczeniem gospodarczym i promowaniem wyników badań naukowych w środowisku przedsiębiorstw;
 - działania ukierunkowane na obniżenie energochłonności sektora produkcyjnego oraz zwiększenie wytwarzania energii ze źródeł odnawialnych na potrzeby procesu produkcyjnego, które wykazują wyraźny, pozytywny wpływ na środowisko poprzez zapewnienie znaczących oszczędności energii pierwotnej;
 - działania ukierunkowane na wspieranie efektywności energetycznej, inteligentnego zarządzania energią i wykorzystania odnawialnych źródeł energii w infrastrukturze publicznej, w tym w budynkach publicznych, i w sektorze mieszkaniowym;
 - działania dotyczące wsparcia transportu kolejowego, w szczególności w zakresie poprawy jakości taboru dla rozwoju połączeń regionalnych, w tym w zakresie wymiany taboru na niskoemisyjny;
 - działania w zakresie aktywizacji/reorientacji zawodowej odbiorców wsparcia w celu zwiększenia ich szans na uzyskanie zatrudnienia;
 - działania ukierunkowane na zapewnienie równych szans płci oraz wsparcie godzenia życia zawodowego i prywatnego poprzez opiekę nad dziećmi do lat 3, jak również upowszechnianie elastycznych form zatrudnienia;
 - działania na rzecz wsparcia zatrudnienia i wydłużenia aktywności osób starszych.

2.1.6.7. STRATEGIA UE DLA REGIONU MORZA BAŁTYCKIEGO

Działania realizowane w ramach Regionalnego Programu Operacyjnego Województwa Lubelskiego na lata 2007-2013 (RPO WL) w dużej mierze wpisują się w cele i obszary wsparcia przewidziane w *Strategii Unii Europejskiej dla Regionu Morza Bałtyckiego* (SUE RMB). Celem tej polityki jest podniesienie konkurencyjności Regionu Morza Bałtyckiego poprzez ochronę środowiska naturalnego, rozwój gospodarczy oraz społeczny. SUE RMB obejmuje makroregion, w skład którego wchodzi 8 państw: Dania, Estonia, Litwa, Łotwa, Finlandia, Niemcy, Szwecja oraz Polska. Ze względu na położenie geograficzne województwo lubelskie wpisuje się jedynie pośrednio w zagadnienia priorytetowe określone w Planie Działania stanowiącym załącznik do SUE RMB.

Institucja Zarządzająca RPO WL na lata 2007-2013 w okresie sprawozdawczym nie organizowała żadnych spotkań ani konsultacji poświęconych tematyce SUE RMB, uczestniczyła natomiast w dwóch spotkaniach Zespołu Roboczego ds. koordynacji wdrażania Strategii UE dla Regionu Morza Bałtyckiego organizowanych przez Ministerstwo Spraw Zagranicznych. Poniżej przedstawiono najważniejsze poruszone na nich kwestie.

- **VI posiedzenie Zespołu Roboczego ds. koordynacji wdrażania Strategii UE dla Regionu Morza Bałtyckiego** odbyło się w dniu 13 maja 2013 r. Posiedzenie poświęcone było omówieniu możliwości poprawy połączeń transportowych Polski w ramach wdrażania SUE RMB, wymianie informacji z Instytucjami Zarządzającymi na temat stanu prac nad poszczególnymi programami operacyjnymi w kontekście uwzględniania SUE RMB, prezentacji doświadczeń województwa zachodniopomorskiego ze sprawowania prezydencji w *Baltic Sea States Subregional Cooperation* (BSSSC) w latach 2011-2012. Uczestnicy podjęli ponadto dyskusję na temat optymalnego modelu wymiany informacji pomiędzy szczeblami administracji w Polsce w kontekście zwiększania aktywności polskich podmiotów w SUE RMB. Zaprezentowany został także przyszły Projekt Flagowy SUE RMB dotyczący znaczenia aktywności kobiet dla wzrostu gospodarczego i innowacyjności (*The Baltic Sea Region Partnership Platform for Gender and Economic Growth*).
- **VII posiedzenie Zespołu Roboczego ds. koordynacji wdrażania Strategii UE dla Regionu Morza Bałtyckiego** odbyło się w dniu 7 listopada 2013 r. Spotkanie zostało poświęcone zaangażowaniu Polski w ochronę środowiska Bałtyku w ramach współpracy w różnych formatach regionalnych, w tym SUE RMB. Ochrona środowiska jest jednym z silniejszych filarów współpracy bałtyckiej i będzie ważnym elementem programu polskiego przewodnictwa w Radzie Państw Morza Bałtyckiego (RPMB) w latach 2015/2016. Ponadto członkowie Zespołu zostali poinformowani o najważniejszych elementach Konkluzji Rady w sprawie wartości dodanej strategii makroregionalnych, przyjętych przez Radę ds. Ogólnych (GAC) 22 października 2013 r. oraz o stanie prac nad dokumentami programowymi (umowa partnerstwa).

Przedstawiciele Instytucji Zarządzającej wzięli także udział w **warsztatach poświęconych wartości dodanej Strategii UE dla Regionu Morza Bałtyckiego**, które odbyły się w dniach 23-24 stycznia 2013 r. w Warszawie. W dwudniowym spotkaniu zorganizowanym przez INTERACT Point Turku wzięło udział kilkudziesięciu przedstawicieli instytucji, głównie z Polski i innych państw regionu Morza Bałtyckiego, zaangażowanych lub zainteresowanych wdrażaniem Strategii. Podczas warsztatów liderzy projektów w Strategii bałtyckiej przedstawili swoje doświadczenia związane ze współpracą transnarodową oraz wdrażaniem konkretnych projektów. Uczestnicy dyskutowali również na temat możliwości, jakie stwarza współpraca w ramach Strategii UE dla regionu Morza Bałtyckiego.

Implementacja Strategii opiera się na Planie Działania (*Action Plan*), zawierającym Obszary Priorytetowe i Działania Horyzontalne. Pierwotnie Plan Działania oparty był na czterech filarach tematycznych: ochronie środowiska, dobrobycie, dostępności i atrakcyjności oraz bezpieczeństwie. Obecnie, po zakończeniu procesu przeglądu SUE RMB (przeprowadzony przez polską prezydencję w Radzie Unii Europejskiej i dokończony przez prezydencję duńską), przeprowadzono

rewizję/aktualizację Planu Działania SUE RMB, który od lutego 2013 r. opiera się na 3 głównych celach: Ocalenie morza (*Save the Sea*), Rozwój połączeń w regionie (*Connect the Region*) oraz Zwiększenie dobrobytu (*Increase Prosperity*), którym towarzyszą cele szczegółowe i wskaźniki. Plan Działania zawiera obecnie 17 Obszarów Priorytetowych (*Priority Areas*) i 5 Działań Horyzontalnych (*Horizontal Actions*), w ramach których realizowanych jest kilkadziesiąt Projektów Flagowych (*Flagship Projects*).

Przedsięwzięcia podejmowane w ramach poszczególnych Osi Priorytetowych RPO WL są spójne z założeniami SUE RMB, tj. obszarami priorytetowymi określonymi w zaktualizowanym Planie Działania. Obszary priorytetowe SUE RMB realizowane w działaniach RPO WL na lata 2007-2013 przedstawiono w poniższej tabeli.

Tabela 2.1.6.7.a. Działania Regionalnego Programu Operacyjnego Województwa Lubelskiego na lata 2007-2013 wpisujące się w Priorytety i Obszary Priorytetowe Strategii Unii Europejskiej dla Regionu Morza Bałtyckiego

Strategia Unii Europejskiej dla Regionu Morza Bałtyckiego		Regionalny Program Operacyjny Województwa Lubelskiego na lata 2007-2013				
Priorytety SUE RMB / Cele	Obszary priorytetowe / Cele szczegółowe	Kategorie interwencji	Osie Priorytetowe	Działania		
I. Ocalenie morza	1. Czysta woda	44, 46	VI Środowisko i czysta energia	6.1 Ochrona i kształtowanie środowiska		
	2. Bogata i zdrowa dzika fauna i flora	51				
	3. Ekologiczny i bezpieczny transport morski	30-32	-	-		
	4. Poprawa współpracy	-	-	-		
II. Rozwój połączeń w regionie	5. Dobre warunki transportowe	16-29	V Transport	5.1 Regionalny układ transportowy		
				5.2 Lokalny układ transportowy		
				5.3 Miejski transport publiczny		
				5.4 Transport kolejowy		
				5.5 Transport lotniczy		
	6. Wiarygodne rynki energii	33-43	VII Kultura, turystyka i współpraca międzyregionalna	7.1 Infrastruktura kultury i turystyki		
				I Przedsiębiorczość i innowacje	1.4 Dotacje inwestycyjne w zakresie dostosowania przedsiębiorstw do wymogów ochrony środowiska oraz w zakresie odnawialnych źródeł energii	
					VI Środowisko i czysta energia	6.2 Energia przyjazna środowisku
					VIII Infrastruktura społeczna	8.1 Infrastruktura społeczna i dydaktyczna szkół wyższych
				8.2 Infrastruktura szkolna i sportowa		
8.3 Ochrona zdrowia						
7. Łączenie ludzi	-	-	-			
8. Poprawa współpracy w obszarze zwalczania przestępczości transgranicznej i nielegalnego handlu transgranicznego	-	-	-			
III. Zwiększenie dobrobytu	9. Jednolity rynek	-	-	-		
	10. Strategia „Europa 2020”	01-04, 07, 63, 64, 66	I Przedsiębiorczość i innowacje	1.1 Dotacja dla nowopowstałych mikroprzedsiębiorstw		

			1.2 Dotacje inwestycyjne dla mikroprzedsiębiorstw
			1.3 Dotacje inwestycyjne dla małych i średnich przedsiębiorstw
			1.6 Badania i nowoczesne technologie w strategicznych dla regionu dziedzinach
		II Infrastruktura ekonomiczna	2.2 Regionalna infrastruktura B+R
			2.3 Wsparcie instytucji otoczenia biznesu i transferu wiedzy
11. Konkurencyjność na rynku globalnym	05, 08, 09, 13, 55-59, 62, 75, 76	I Przedsiębiorczość i innowacje	1.1 Dotacja dla nowopowstałych mikroprzedsiębiorstw
			1.2 Dotacje inwestycyjne dla mikroprzedsiębiorstw
			1.3 Dotacje inwestycyjne dla małych i średnich przedsiębiorstw
			1.5 Dotacje inwestycyjne w zakresie turystyki
			1.6 Badania i nowoczesne technologie w strategicznych dla regionu dziedzinach
			1.7 Wzrost konkurencyjności przedsiębiorstw przez doradztwo
			2.1 Instrumenty pożyczkowe i poręczeniowe dla przedsiębiorstw
		II Infrastruktura ekonomiczna	2.3 Wsparcie instytucji otoczenia biznesu i transferu wiedzy
			2.4 Marketing gospodarczy
		III Atrakcyjność obszarów miejskich i tereny inwestycyjne	3.1 Tworzenie terenów inwestycyjnych
		IV Społeczeństwo informacyjne	4.1 Społeczeństwo informacyjne
		VII Kultura, turystyka i współpraca międzyregionalna	7.1 Infrastruktura kultury i turystyki
			7.2 Promocja kultury i turystyki
		VIII Infrastruktura społeczna	8.1 Infrastruktura społeczna i dydaktyczna szkół wyższych
			8.2 Infrastruktura szkolna i sportowa
8.3 Ochrona zdrowia			
12. Zmiana klimatu	49, 53, 54	VI Środowisko i czysta energia	6.1 Ochrona i kształtowanie środowiska

W zakresie informacji i promocji SUE RMB, Instytucja Zarządzająca RPO WL kontynuowała rozpowszechnianie wiedzy na temat przedmiotowej Strategii na swojej stronie internetowej www.rpo.lubelskie.pl. Specjalnie do tego celu stworzona zakładka zawiera informacje na temat SUE RMB, jej zasięgu terytorialnego, głównych założeń i priorytetów oraz realizacji Strategii przez RPO WL.

Pomoc techniczna

Instytucja Zarządzająca RPO WL nie wykorzystywała do tej pory środków z pomocy technicznej dla potrzeb związanych z wdrażaniem Planu Działań Strategii.

System wdrażania

Na podstawie przeprowadzonej analizy stopnia wdrażania Programu, IZ RPO stoi na stanowisku, iż na obecnym etapie wprowadzanie zmian w systemie realizacji programu jest nieuzasadnione, ponieważ zakontraktowano już **75,90%** alokacji na Program, ponadto większość projektów realizowanych w ramach RPO WL wpisuje się w założenia SUE RMB. W związku z powyższym nie ma konieczności wprowadzania nowych kryteriów wyboru i oceny projektów na rzecz realizacji SUE RMB.

System realizacji

Realizowane w ramach RPO WL przedsięwzięcia, wpisują się w trzy priorytety SUE RMB tj.:

- I *Ocalenie morza,*
- II *Rozwój połączeń w regionie,*
- III *Zwiększenie dobrobytu.*

Priorytet I Ocalenie morza:

W obszar priorytetowy 1. Czysta woda wpisują się następujące kategorie interwencji:

- 44 – *Gospodarka odpadami komunalnymi i przemysłowymi,*
- 46 – *Oczyszczanie ścieków.*

W ramach RPO WL ww. kategorie interwencji realizowane są poprzez Działanie 6.1 *Ochrona i kształtowanie środowiska*, którego celem jest poprawa jakości oraz zapobieganie degradacji środowiska poprzez ograniczenie zanieczyszczeń wód i gleby oraz ochrona naturalnych ekosystemów.

W ramach powyższego obszaru podpisano:

- w roku 2013 – nie podpisano nowych umów o dofinansowanie;
- od początku wdrażania Programu – **46** umów o dofinansowanie o wartości ogółem wynoszącej **104 572 206,87 EUR** (438 596 750,07 PLN), w tym **67 326 798,05 EUR** (282 382 056,39 PLN) dofinansowania z EFRR.

Obszar priorytetowy 2. Bogata i zdrowa dzika fauna i flora realizowany jest przez kategorię interwencji 51 - *Promowanie bioróżnorodności i ochrony przyrody (w tym NATURA 2000)*. Ww. kategoria interwencji realizowana jest poprzez Działanie 6.1 *Ochrona i kształtowanie środowiska*. W ramach ww. kategorii interwencji podpisano:

- w roku 2013 – nie podpisano nowych umów o dofinansowanie;
- od początku wdrażania Programu - **8** umów o wartości ogółem **714 480,08 EUR** (2 996 672,36 PLN), w tym dofinansowanie z EFRR **522 421,42 EUR** (2 191 139,91 PLN).

Priorytet II Rozwój połączeń w regionie

W obszar priorytetowy 5. Dobre warunki transportowe wpisują się następujące kategorie interwencji:

- 16 – Kolej,
- 18 – Tabor kolejowy,
- 22 – Drogi krajowe,
- 23 – Drogi regionalne/lokalne,
- 24 – Ścieżki rowerowe,
- 25 – Transport miejski,
- 28 – Inteligentne systemy transportu,
- 29 – Porty lotnicze.

Kategoria interwencji 16 *Kolej* realizowana jest poprzez Działanie 5.4 *Transport kolejowy*, którego celem jest zwiększenie udziału transportu kolejowego w przewozach pasażerskich i towarowych oraz poprzez Działanie 5.5 *Transport lotniczy*, którego celem jest poprawa lotniczej dostępności komunikacyjnej regionu oraz zwiększenie mobilności mieszkańców. (W Działaniu 5.5 w ramach kategorii 16 realizowany jest tylko jeden projekt *Budowa toru dojazdowego od stacji Świdnik do terminalu Portu Lotniczego S.A. w Świdniku wraz z infrastrukturą towarzyszącą*). Kategorie interwencji 18 realizowana jest poprzez Działanie 5.4 *Transport kolejowy*, natomiast kategoria interwencji 22 realizowana jest poprzez Działanie 5.1 *Regionalny układ transportowy*, którego celem jest poprawa jakości funkcjonowania systemów transportu publicznego oraz zwiększenie mobilności mieszkańców Lubelszczyzny. Kategoria interwencji 23 realizowana jest poprzez Działanie 5.1 *Regionalny układ transportowy*, Działanie 5.2 *Lokalny układ transportowy*, którego celem jest poprawa jakości i dostępności wewnątrzregionalnych połączeń komunikacyjnych o znaczeniu lokalnym a tym samym podniesienie konkurencyjności województwa lubelskiego i zwiększenia mobilności mieszkańców oraz Działanie 5.5 *Transport lotniczy*. Kategoria interwencji 24 realizowana jest poprzez Działanie 5.1 *Regionalny układ transportowy*, Działanie 5.2 *Lokalny układ transportowy*, Działanie 5.3 *Miejski transport publiczny*, którego celem jest poprawa jakości funkcjonowania systemów transportu publicznego oraz zwiększenie mobilności mieszkańców Lubelszczyzny oraz Działanie 7.1 *Infrastruktura kultury i turystyki*, którego celem jest poprawa atrakcyjności turystycznej regionu oraz zwiększenie dostępności do dóbr kultury. Kategorie interwencji 25 i 28 realizowane są poprzez Działanie 5.3 *Miejski transport publiczny*. Natomiast kategoria interwencji 29 realizowana jest poprzez Działanie 5.5 *Transport lotniczy*.

W ramach powyższego obszaru priorytetowego podpisano:

- w roku 2013 - **5** umów na wartość ogółem **18 627 409,52 EUR** (78 127 081,01 PLN), w tym dofinansowanie z EFRR **13 260 695,14 EUR** (55 618 007,54 PLN);
- od początku wdrażania Programu - **165** umów na wartość ogółem **464 455 817,96 EUR** (1 948 020 591,67 PLN), w tym dofinansowanie z EFRR **250 263 453,66 EUR** (1 049 654 977,34 PLN).

Z tego w ramach:

- Działania 5.1 w roku 2013 podpisano 1 umowę na kwotę dofinansowania 3 310 580,28 EUR (13 885 235,79 PLN), zaś od początku wdrażania Programu 16 umów na kwotę dofinansowania 69 094 295,19 EUR (289 795 292,90 PLN);
- Działania 5.2 w roku 2013 podpisano 1 umowę na kwotę dofinansowania 1 565 492,32 EUR (6 565 987,88 PLN), zaś od początku wdrażania Programu 115 umów na kwotę dofinansowania 84 842 793,84 EUR (355 847 645,94 PLN);
- Działania 5.3 w roku 2013 podpisano 1 umowę na kwotę dofinansowania 476 848,98 EUR (2 000 000,00 PLN), zaś od początku wdrażania Programu 9 umów na kwotę dofinansowania 20 176 460,28 EUR (84 624 109,69 PLN);
- Działania 5.4 w roku 2013 podpisano 1 umowę na kwotę dofinansowania 5 039 919,98 EUR (21 138 432,40 PLN), zaś od początku wdrażania Programu 7 umów na kwotę dofinansowania 32 393 269,21 EUR (135 863 849,74 PLN);

- Działania 5.5 w roku 2013 podpisano 1 umowę na kwotę dofinansowania 2 867 853,58 EUR (12 028 351,47 PLN), zaś od początku wdrażania Programu 5 umów na kwotę dofinansowania 35 299 427,99 EUR (149 224 651,06 PLN);
- Działania 7.1 w roku 2013 nie podpisano nowych umów o dofinansowanie, zaś od początku wdrażania Programu 13 umów na kwotę dofinansowania 8 177 823,66 EUR (34 299 427,99 PLN).

W obszar priorytetowy 6. Wiarygodne rynki energii wpisują się następujące kategorie interwencji:

39 – *Energia odnawialna: wiatrowa,*

40 – *Energia odnawialna: słoneczna,*

41 – *Energia odnawialna: biomasa,*

42 – *Energia odnawialna: hydroelektryczna, geotermiczna i pozostałe,*

43 – *Efektywność energetyczna, produkcja skojarzona (kogeneracja), zarządzanie energią.*

W ramach RPO WL kategorie interwencji 39-43 realizowane są poprzez Działanie 1.4 *Dotacje inwestycyjne w zakresie dostosowania przedsiębiorstw do wymogów ochrony środowiska oraz w zakresie odnawialnych źródeł energii*, którego celem jest zwiększenie konkurencyjności przedsiębiorstw zobowiązanych do dostosowania swojej infrastruktury do wymogów ochrony środowiska oraz *spełnienie norm jakości powietrza atmosferycznego poprzez redukcję emisji zanieczyszczeń do powietrza oraz wzrost wykorzystania niekonwencjonalnych źródeł energii*. Cel ten realizowany będzie poprzez budowę i przebudowę infrastruktury oraz zakup urządzeń służących do produkcji energii odnawialnej. Ponadto kategorie interwencji 39-42 realizowane są poprzez Działanie 6.2 *Energia przyjazna środowisku*, którego celem jest zwiększenie wykorzystania odnawialnych źródeł energii, zaś kategoria 43 realizowana jest poprzez Działanie 8.1 *Infrastruktura dydaktyczna i społeczna szkół wyższych*, którego celem jest zwiększenie wykorzystania potencjału regionalnych szkół wyższych, a także poprawa dostępu do bazy dydaktycznej na poziomie wyższym, Działanie 8.2 *Infrastruktura szkolna i sportowa*, którego celem jest podniesienie poziomu kształcenia na wszystkich szczeblach nauczania (z wyłączeniem poziomu wyższego i przedszkolnego) oraz zwiększenie dostępu mieszkańców regionu do infrastruktury edukacyjnej i sportowej oraz Działanie 8.3 *Ochrona zdrowia*, którego celem jest poprawa jakości i dostępności do świadczeń udzielanych w zakresie publicznej ochrony zdrowia.

W ramach powyższego obszaru priorytetowego podpisano:

- w roku 2013 – **88** umów na wartość ogółem **43 985 535,90 EUR** (184 484 134,66 PLN), w tym dofinansowanie z EFRR **32 461 171,60 EUR** (136 148 645,93 PLN);
- od początku wdrażania Programu - **143** umowy na wartość ogółem **76 763 811,55 EUR** (321 962 778,39 PLN), w tym dofinansowanie z EFRR **54 742 106,95 EUR** (229 599 344,98 PLN).

Z tego w ramach:

- Działania 1.4 w roku 2013 podpisano 61 umów na kwotę dofinansowania 1 993 647,95 EUR (8 361 758,25 PLN), zaś od początku wdrażania Programu - podpisano 98 umów na kwotę dofinansowania 4 355 335,44 EUR (18 267 147,91 PLN);
- Działania 6.2 w roku 2013 podpisano 27 umów na kwotę dofinansowania 30 467 523,65 EUR (127 786 887,68 PLN), zaś od początku wdrażania Programu podpisano 40 umów na kwotę dofinansowania 47 425 824,54 EUR (198 913 393,29 PLN);
- Działania 8.3 w roku 2013 nie podpisano nowych umów o dofinansowanie, zaś od początku wdrażania Programu podpisano 5 umów na kwotę dofinansowania 2 960 946,97 EUR (12 418 803,78 PLN).

Priorytet III Zwiększenie dobrobytu

W obszar priorytetowy 10. Strategia „Europa 2020” wpisują się następujące kategorie interwencji:

- 02 – *Infrastruktura B+RT (w tym wyposażenie w sprzęt, oprzyrządowanie i szybkie sieci informatyczne łączące ośrodki badawcze) oraz specjalistyczne ośrodki kompetencji technologicznych,*
- 03 – *Transfer technologii i udoskonalanie sieci współpracy między MŚP, między MŚP a innymi przedsiębiorstwami, uczelniami, wszelkiego rodzaju instytucjami na poziomie szkolnictwa pomaturalnego, władzami regionalnymi, ośrodkami badawczymi oraz biegunami naukowymi i technologicznymi (parkami naukowymi i technologicznymi, technopoliami itd.),*
- 04 – *Wsparcie na rzecz rozwoju B+RT, w szczególności w MŚP (w tym dostęp do usług związanych z B+RT w ośrodkach badawczych),*
- 07 – *Inwestycje w przedsiębiorstwa bezpośrednio związane z dziedziną badań i innowacji (innowacyjne technologie, tworzenie przedsiębiorstw przez uczelnie, istniejące ośrodki B+RT i przedsiębiorstwa itp.).*

Kategoria interwencji 02 realizowana jest poprzez Działanie 2.2 *Regionalna infrastruktura B+R*, którego celem jest zwiększenie potencjału regionalnych uczelni wyższych i jednostek naukowych w zakresie komercyjnej działalności badawczo-rozwojowej.

Kategoria interwencji 03 realizowana jest poprzez Działanie 2.3 *Wsparcie instytucji otoczenia biznesu i transferu wiedzy*, którego celem jest wsparcie instytucji otoczenia biznesu i transferu wiedzy poprzez inwestycje i doradztwo oraz Działanie 1.6 *Badania i nowoczesne technologie w strategicznych dla rejonu dziedzinach*, którego celem jest wsparcie procesu opracowania i transferu nowoczesnych technologii do przedsiębiorstw. Kategoria interwencji 04 realizowana jest również poprzez Działanie 1.6. Kategoria interwencji 07 realizowana jest poprzez Działanie 1.1 *Dotacje dla nowopowstałych mikroprzedsiębiorstw*, którego celem jest zwiększenie zdolności inwestycyjnej w początkowym okresie funkcjonowania mikroprzedsiębiorstw realizujących projekty na terenie województwa lubelskiego, Działanie 1.2 *Dotacje inwestycyjne dla mikroprzedsiębiorstw*, którego celem jest poprawa konkurencyjności mikroprzedsiębiorstw prowadzących działalność gospodarczą dłużej niż 2 lata, realizujących innowacyjne projekty inwestycyjne na terenie województwa lubelskiego, Działanie 1.3 *Dotacje inwestycyjne dla małych i średnich przedsiębiorstw*, którego celem jest poprawa konkurencyjności małych i średnich przedsiębiorstw realizujących innowacyjne projekty inwestycyjne na terenie województwa lubelskiego oraz Działanie 1.6.

W ramach powyższego obszaru priorytetowego podpisano:

- w roku 2013 – **162** umowy o wartości ogółem **66 693 407,04 EUR** (279 725 487,79 PLN), w tym dofinansowanie z EFRR **24 858 131,13 EUR** (104 259 973,57 PLN);
- od początku wdrażania Programu - **601** umów o wartości ogółem **209 205 470,32 EUR** (877 449 583,62 PLN), w tym dofinansowanie z EFRR **83 778 232,90 EUR** (351 382 664,45 PLN).

Z tego w ramach:

- Działania 1.1 w roku 2013 podpisano 7 umów na kwotę dofinansowania 309 297,01 EUR (1 297 253,54 PLN), zaś od początku wdrażania Programu 123 umowy na kwotę dofinansowania 6 628 700,06 EUR (27 802 093,78 PLN);
- Działania 1.2 w roku 2013 podpisano 80 umów na kwotę dofinansowania 6 568 474,64 EUR (27 549 496,34 PLN), zaś od początku wdrażania Programu 230 umów na kwotę dofinansowania 22 359 165,83 EUR (93 778 813,33 PLN);
- Działania 1.3 w roku 2013 podpisano 44 umowy na kwotę dofinansowania 10 242 790,16 EUR (42 960 310,48 PLN), zaś od początku wdrażania Programu 193 umowy na kwotę dofinansowania 45 802 432,01 EUR (192 104 560,33 PLN);
- Działania 1.6 w roku 2013 podpisano 17 umów na kwotę dofinansowania 2 198 579,49 EUR (9 221 282,08 PLN), zaś od początku wdrażania Programu 39 umów na kwotę dofinansowania 3 226 652,52 EUR (13 533 226,00 PLN).

- Działania 2.2 w roku 2013 nie podpisano nowych umów o dofinansowanie, zaś od początku wdrażania Programu 1 umowę na kwotę dofinansowania 121 207,09 EUR (508 366,77 PLN).
- Działania 2.3 w roku 2013 podpisano 14 umów na kwotę dofinansowania 5 538 989,83 EUR (23 231 631,13 PLN), zaś od początku wdrażania Programu 15 umów na kwotę dofinansowania 5 640 075,40 EUR (23 655 604,24 PLN).

W obszar priorytetowy 11. Konkurencyjność na rynku globalnym wpisują się następujące kategorie interwencji:

- 05 – *Usługi w zakresie zaawansowanego wsparcia dla przedsiębiorstw i grup przedsiębiorstw,*
- 08 – *Inne inwestycje w przedsiębiorstwa,*
- 09 – *Inne działania mające na celu pobudzanie badań, innowacji i przedsiębiorczości w MŚP,*
- 13 – *Usługi i aplikacje dla obywateli (e-zdrowie, e-administracja, e-edukacja, e-integracja itp.),*
- 55 – *Promowanie walorów przyrodniczych,*
- 56 – *Ochrona i waloryzacja dziedzictwa przyrodniczego,*
- 57 – *Inne wsparcie na rzecz wzmocnienia usług turystycznych,*
- 58 – *Ochrona i zachowanie dziedzictwa kulturowego,*
- 59 – *Rozwój infrastruktury kulturalnej,*
- 75 – *Infrastruktura systemu oświaty,*
- 76 – *Infrastruktura ochrony zdrowia.*

Kategoria interwencji 05 realizowana jest poprzez Działanie 1.7 *Wzrost konkurencyjności przedsiębiorstw poprzez doradztwo*, którego celem jest wzrost konkurencyjności przedsiębiorstw poprzez ułatwienie dostępu do specjalistycznej pomocy doradczej, Działanie 2.1 *Instrumenty pożyczkowe i poręczeniowe dla przedsiębiorstw*, którego celem jest ułatwienie dostępu przedsiębiorstw do zewnętrznych źródeł finansowania inwestycji, Działanie 2.3 *Wsparcie instytucji otoczenia biznesu i transferu wiedzy* oraz Działanie 2.4 *Marketing gospodarczy*, którego celem jest promocja gospodarcza województwa lubelskiego. Kategoria interwencji 08 realizowana jest poprzez Działanie 1.1 *Dotacje dla nowopowstałych mikroprzedsiębiorstw*, Działanie 1.2 *Dotacje inwestycyjne dla mikroprzedsiębiorstw*, Działanie 1.3 *Dotacje inwestycyjne dla małych i średnich przedsiębiorstw* oraz Działanie 1.5 *Dotacje inwestycyjne w dziedzinie turystyki*, którego celem jest zwiększenie konkurencyjności mikro, małych i średnich przedsiębiorstw działających na terenie województwa lubelskiego w sektorze turystyki i rekreacji. Kategoria interwencji 09 realizowana jest poprzez Działanie 1.6 *Badania i nowoczesne technologie w strategicznych dla regionu dziedzinach*, Działanie 2.3 *Wsparcie instytucji otoczenia biznesu i transferu wiedzy*, Działanie 2.4 *Marketing gospodarczy*, którego celem jest promocja gospodarcza województwa lubelskiego oraz Działanie 3.1 *Tworzenie terenów inwestycyjnych*, którego celem jest poprawa atrakcyjności inwestycyjnej województwa, a w konsekwencji zwiększenie strumienia napływu kapitału inwestycyjnego zarówno zagranicznego, jak i krajowego.

Kategoria interwencji 13 realizowana jest poprzez Działanie 4.1 *Spółeczeństwo informacyjne*, którego celem jest zwiększenie dostępu do szerokopasmowego Internetu oraz wykorzystania technik informacyjnych, Działanie 8.1 *Infrastruktura dydaktyczna i społeczna szkół wyższych*, którego celem jest zwiększenie wykorzystania potencjału regionalnych szkół wyższych, a także poprawa dostępu do bazy dydaktycznej na poziomie wyższym oraz Działanie 8.2 *Infrastruktura szkolna i sportowa*, którego celem jest podniesienie poziomu kształcenia na wszystkich szczeblach nauczania (z wyłączeniem poziomu wyższego i przedszkolnego) oraz zwiększenie dostępu mieszkańców regionu do infrastruktury edukacyjnej i sportowej.

Kategorie interwencji 55-59 realizowane są poprzez Działanie 7.1 *Infrastruktura kultury i turystyki*, którego celem jest poprawa atrakcyjności turystycznej regionu oraz zwiększenie dostępności do dóbr kultury. Kategoria interwencji 57 ponadto realizowana jest poprzez Działanie 1.5 *Dotacje inwestycyjne w dziedzinie turystyki*, którego celem jest zwiększenie konkurencyjności mikro, małych i średnich przedsiębiorstw działających na terenie województwa lubelskiego w sektorze turystyki i rekreacji oraz poprzez Działanie 7.2 *Promocja kultury i turystyki*, którego

celem jest wypromowanie wizerunku Lubelszczyzny jako miejsca o dużej atrakcyjności kulturalnej i turystycznej.

Kategoria interwencji 75 realizowana jest poprzez Działanie 8.1 *Infrastruktura dydaktyczna i społeczna szkół wyższych* oraz Działanie 8.2 *Infrastruktura szkolna i sportowa*, natomiast kategoria interwencji 76 realizowana jest poprzez Działanie 8.3 *Ochrona zdrowia*, którego celem jest poprawa jakości i dostępności do świadczeń udzielanych w zakresie publicznej ochrony zdrowia.

W ramach powyższego obszaru priorytetowego podpisano:

- w roku 2013 - **449** umów o wartości ogółem **111 825 466,05 EUR** (469 018 369,72 PLN), w tym dofinansowanie z EFRR **45 784 870,34 EUR** (192 030 903,20 PLN);
- od początku wdrażania Programu - **1 593** umowy o wartości ogółem **695 094 997,73 EUR** (2 915 367 439,50 PLN), w tym dofinansowanie z EFRR **361 212 992,05 EUR** (1 514 999 531,27 PLN).

Z tego w ramach:

- Działania 1.1 w roku 2013 podpisano 86 umów na kwotę dofinansowania 3 659 587,61 EUR (15 349 042,34 PLN), zaś od początku wdrażania Programu podpisano 287 umów na kwotę dofinansowania 14 458 405,97 EUR (60 641 446,34 PLN);
- Działania 1.2 w roku 2013 podpisano 237 umów na kwotę dofinansowania 20 921 185,43 EUR (87 747 635,93 PLN), zaś od początku wdrażania Programu 462 umowy na kwotę dofinansowania 42 006 171,50 EUR (176 182 284,49 PLN);
- Działania 1.3 w roku 2013 podpisano 38 umów na kwotę dofinansowania 6 704 923,23 EUR (28 121 789,00 PLN), zaś od początku wdrażania Programu 172 umowy na kwotę dofinansowania 32 685 353,68 EUR (137 088 910,40 PLN);
- Działania 1.5 w roku 2013 nie podpisano nowych umów, zaś od początku wdrażania Programu 155 umów na kwotę dofinansowania 37 984 314,61 EUR (159 313 812,32 PLN);
- Działania 1.6 w roku 2013 nie podpisano nowych umów, zaś od początku wdrażania Programu 6 umów na kwotę dofinansowania 290 109,53 EUR (1 216 777,38 PLN);
- Działania 1.7 w roku 2013 podpisano 35 umów na kwotę dofinansowania 542 892,68 EUR (2 277 000,48 PLN), zaś od początku wdrażania Programu 127 umów na kwotę dofinansowania 1 507 950,71 EUR (6 324 646,88 PLN);
- Działania 2.1 w roku 2013 nie podpisano nowych umów, zaś od początku wdrażania Programu podpisano 6 umów na kwotę dofinansowania 32 120 062,11 EUR (134 717 964,50 PLN);
- Działania 2.3 w roku 2013 podpisano 5 umów na kwotę dofinansowania 1 566 618,46 EUR (6 570 711,13 PLN), zaś od początku wdrażania Programu - podpisano 20 umów na kwotę dofinansowania 2 372 282,25 EUR (9 949 826,21 PLN);
- Działania 2.4 w roku 2013 podpisano 39 umów na kwotę dofinansowania 329 112,01 EUR (1 380 361,60 PLN), zaś od początku wdrażania Programu 132 umów na kwotę dofinansowania 5 091 542,53 EUR (21 354 947,66 PLN);
- Działania 3.1 w roku 2013 nie podpisano nowych umów, zaś od początku wdrażania Programu 10 umów na kwotę dofinansowania 17 761 490,29 EUR (74 495 242,59 PLN);
- Działania 4.1 w roku 2013 nie podpisano nowych umów o dofinansowanie, zaś od początku wdrażania Programu 19 umów na kwotę dofinansowania 14 408 704,64 EUR (60 432 988,99 PLN);
- Działania 7.1 w roku 2013 podpisano 5 umów na kwotę dofinansowania 4 396 533,86 EUR (18 439 942,30 PLN), zaś od początku wdrażania Programu 69 umów na kwotę dofinansowania 52 869 276,58 EUR (221 744 319,83 PLN);
- Działania 7.2 w roku 2013 nie podpisano nowej umowy o dofinansowanie, zaś od początku wdrażania Programu 12 umów na kwotę dofinansowania 1 435 955,33 EUR (6 022 683,85 PLN);
- Działania 8.1 w roku 2013 podpisano 1 umowę na kwotę dofinansowania 2 860 762,64 EUR (11 998 610,66 PLN), zaś od początku wdrażania Programu 13 umów na kwotę dofinansowania 31 713 847,08 EUR (133 014 217,41 PLN);

- Działania 8.2 w roku 2013 podpisano 1 umowę na kwotę dofinansowania 3 335 193,82 EUR (13 988 469,93 PLN), zaś od początku wdrażania Programu 39 umów na kwotę dofinansowania 36 479 658,20 EUR (153 002 982,44 PLN);
- Działania 8.3 w roku 2013 podpisano 2 umowy na kwotę dofinansowania 1 468 060,61 EUR (6 157 339,83 PLN), zaś od początku wdrażania Programu 64 umowy na kwotę dofinansowania 38 027 867,05 EUR (159 496 479,98 PLN).

W obszar priorytetowy 12. Zmiana klimatu wpisują się następujące kategorie interwencji:

53 – *Zapobieganie zagrożeniom (w tym opracowanie i wdrażanie planów i instrumentów zapobiegania i zarządzania zagrożeniami naturalnym i technologicznym);*

54 – *Inne działania na rzecz ochrony środowiska i zapobiegania zagrożeniom.*

Ww. kategorie interwencji realizowane są poprzez Działanie 6.1 *Ochrona i kształtowanie środowiska.*

W ramach powyższego obszaru podpisano:

- w roku 2013 – nie podpisano nowych umów o dofinansowanie;
- od początku wdrażania Programu – **41** umów o dofinansowanie o wartości ogółem wynoszącej **28 028 570,81 EUR** (117 557 431,71 PLN), w tym **22 749 224,78 EUR** (95 414 798,58 PLN) dofinansowania z EFRR.

Podsumowując, w ramach umów podpisanych od początku wdrażania Programu, na działania wpisujące się w cele *Strategii Unii Europejskiej dla Regionu Morza Bałtyckiego* przeznaczono **83,69%** środków wykorzystanych na wszystkie podpisane umowy w ramach I – VIII Osi Priorytetowej RPO WL. W I – II Osi Priorytetowej na opisywane działania przeznaczono **99,43%** zaś w III – VIII Osi Priorytetowej **78,25%** środków.

Z dotychczasowych analiz wynika, iż największym zainteresowaniem wśród Beneficjentów I i II Osi Priorytetowej cieszą się kategorie interwencji **07** i **08**, które wpisują się w realizację Priorytetu III *Zwiększenie dobrobytu*. Beneficjenci tych Osi realizują najwięcej projektów w ramach obszaru priorytetowego **08** *Wdrożenie Small Business Act: promocja przedsiębiorczości, wzmocnienie MŚP oraz podniesienie poziomu efektywnego wykorzystania zasobów ludzkich*, które stanowią **37,49%** wszystkich projektów wpisujących się w SUE RMB w ramach I – II Osi Priorytetowej. Na drugim miejscu znajduje się obszar **07** *Wykorzystanie pełnego potencjału regionu w zakresie badań i innowacji*, którego projekty stanowią **20,95%** wszystkich projektów wpisujących się w realizację SUE RMB w ramach I – II Osi Priorytetowej.

Największy wpływ na realizację Priorytetu II *Rozwój połączeń w regionie* SUE RMB miały projekty realizowane w ramach III – VIII Osi Priorytetowej RPO WL (**52,23%** wszystkich projektów Osi III – VIII wpisujących się w realizację SUE RMB). Największym zainteresowaniem wśród Beneficjentów tych Osi cieszyła się **23** kategoria interwencji. Beneficjenci Osi III – VIII realizują najwięcej projektów w ramach obszaru priorytetowego **11** *Wzmocnienie wewnętrznych i zewnętrznych połączeń transportowych*, które stanowią **42,86%** wszystkich projektów wpisujących się w realizację SUE RMB w ramach III – VIII Osi Priorytetowej.

Dodatkowo **dane ilościowe** zostały zamieszczone w Załączniku VII do sprawozdania w tabeli nr 7a *Wpływ projektów realizowanych w ramach Regionalnego Programu Operacyjnego Województwa Lubelskiego Narodowych Strategicznych Ram Odniesienia 2007 – 2013 na Strategię UE dla Regionu Morza Bałtyckiego* oraz tabeli 7b *EFRR a SRMB* oraz na Wykresie *Inwestycje dofinansowane z EFRR wpisujące się w SRMB wg obszarów wsparcia*. Zestawienie zostało opracowane w oparciu o dane wygenerowane z systemu KSI (SIMIK 07-13) – stan na dzień 31.12.2013 r. oraz kategorie interwencji, które zostały przyporządkowane do poszczególnych obszarów priorytetowych.

Wnioski i rekomendacje

Z powyższej analizy wynika, iż realizowane w RPO WL projekty w znacznym stopniu wpisują się w cele Strategii Unii Europejskiej dla Regionu Morza Bałtyckiego. Działania podejmowane w ramach I-VIII Osi Priorytetowej RPO WL są spójne z założeniami Strategii UE dla Regionu Morza Bałtyckiego, jednak ze względu na położenie geograficzne województwa lubelskiego, wpisują się jedynie pośrednio w zagadnienia priorytetowe określone w Planie Działań stanowiącym załącznik do SUE RMB.

Dodatkowo, w celu skuteczniejszej realizacji Strategii UE dla Regionu Morza Bałtyckiego, IZ RPO planuje promowanie przedmiotowej Strategii w swoich materiałach promocyjnych i informacyjnych. Wyznaczono również pracowników, którzy w IZ RPO WL zajmują się Strategią UE dla Regionu Morza Bałtyckiego, dokładnie monitorują jej zmiany oraz biorą udział w spotkaniach, konsultacjach i warsztatach.

Projekty

Przykłady projektów RPO WL na lata 2007-2013 realizujących obszary priorytetowe Strategii UE dla Regionu Morza Bałtyckiego, znajdują się w Załączniku VII a do niniejszego sprawozdania - Karta przykładowego projektu wpisującego się w realizację SUE RMB.

W ramach RPO WL nie są realizowane projekty flagowe zidentyfikowane w Planie Działań SUE RMB.

2.2. INFORMACJA NA TEMAT ZGODNOŚCI Z PRZEPISAMI WSPÓLNOTOWYMI

Zapisy RPO WL na lata 2007-2013 oraz pozostałych dokumentów programowych i wdrożeniowych zapewniają od początku wdrażania Programu i na każdym etapie jego realizacji zgodność z przepisami prawa wspólnotowego. IZ RPO oraz IP II zapewniają, iż na każdym etapie realizacji Programu przestrzegane są horyzontalne polityki Wspólnoty w zakresie: ochrony środowiska, prawa zamówień publicznych, pomocy publicznej, konkurencji, równego traktowania kobiet i mężczyzn oraz społeczeństwa informacyjnego.

Szczegółowe informacje dotyczące mechanizmów przestrzegania zasad prawa wspólnotowego w zakresie **ochrony środowiska, prawa zamówień publicznych** oraz **pomocy publicznej** zostały opisane w poprzednich okresach sprawozdawczych i w 2013 roku nie uległy zmianie.

Zgodnie z art. 67 ust 2 lit. f rozporządzenia nr 1083/2006, w okresie sprawozdawczym nie wystąpiły problemy związane z przestrzeganiem prawa wspólnotowego podczas realizacji Regionalnego Programu Operacyjnego Województwa Lubelskiego na lata 2007-2013.

Problemy związane ze stosowaniem zapisów Ustawy Prawo Zamówień Publicznych zostały opisane w rozdziale 2.3. *Napotkane znaczące problemy oraz podjęte środki zaradcze* niniejszego sprawozdania.

2.2.1. ZASADA RÓWNOŚCI SZANS

Instytucja Zarządzająca RPO WL na lata 2007-2013 zgodnie z art. 16 Rozporządzenia Rady (WE) nr 1083/2006 uwzględnia i zapewnia przestrzeganie zasady równości szans, w szczególności równego traktowania kobiet i mężczyzn oraz zasady niedyskryminowania osób niepełnosprawnych, a także gwarantuje zapobieganie dyskryminacji ze względu na płeć, rasę, pochodzenie etniczne, religię, światopogląd, wiek i orientację seksualną od początku realizacji Programu na wszystkich etapach jego wdrażania, a zwłaszcza – w dostępie do środków w jego ramach.

Etap programowania i wdrażania

Zasada równości szans uwzględniona została już na etapie programowania RPO WL i uwidacznia się w samej logice udzielanego w jego ramach wsparcia. Z jednej bowiem strony przedsięwzięcia realizowane w ramach Programu mają za zadanie stworzyć obszarom cechującym się największymi możliwościami rozwojowymi warunki do konkurencyjności w układzie krajowym i europejskim, z drugiej – mają stymulować wzrost gospodarczy, również na obszarach słabiej rozwijających się. Zapewniona jest także realizacja działań przyczyniających się do zmniejszenia różnic rozwojowych pomiędzy obszarami miejskimi i wiejskimi. Zasada równości szans znajduje więc w tym kontekście szersze zastosowanie jako wyrównywanie szans społeczno-gospodarczych w skali regionu.

W procesie programowania oraz na wszystkich kolejnych etapach realizacji Programu, IZ RPO we wszystkich podejmowanych działaniach i stosowanych rozwiązaniach dąży do zmniejszania barier, których doświadczają różne grupy społeczne w swobodnym dostępie do dóbr, usług, informacji i infrastruktury oraz wyrównywania ich szans poprzez wspieranie obszarów defaworyzowanych, jak np. w Działaniu 3.2 *Rewitalizacja zdegradowanych obszarów miejskich*, Działaniu 8.2 *Infrastruktura szkolna i sportowa* czy też Działaniu 8.4 *Pomoc społeczna*. Tym samym, realizowane w ramach Programu projekty przyczyniają się do eliminowania lub niwelowania istniejących barier fizycznych, finansowych, socjalnych oraz psychologicznych i rozwiązywania problemów grup defaworyzowanych w województwie lubelskim poprzez m.in. likwidację barier architektonicznych, zapewnienie równego dostępu do edukacji, informacji, zatrudnienia i Internetu oraz umożliwienie wszystkim zainteresowanym jednakowego uczestnictwa w życiu publicznym i społecznym, bez względu na płeć, rasę, orientację seksualną, pochodzenie czy niepełnosprawność.

Mechanizmem gwarantującym zrównoważony udział kobiet i mężczyzn w realizowanych projektach w ramach I i II Osi Priorytetowej jest zobligowanie wnioskodawcy na etapie składania aplikacji do złożenia deklaracji dotyczącej wpływu projektu na realizację polityki równości szans. Negatywny wpływ projektu na tę politykę eliminuje projekt ze wsparcia na etapie oceny formalnej. Projekty, które pozytywnie wpływają na politykę równości szans, otrzymują dodatkowe punkty na etapie oceny merytorycznej. Analogiczne zasady obowiązują w systemie oceny i wyboru projektów funkcjonującym w ramach III-VIII Osi Priorytetowej. Ponadto umożliwia on wybór do dofinansowania projektów, które proponują rozwiązania poprawiające sytuację osób znajdujących się w trudnej sytuacji, a także tych projektów, których realizacja może przyczynić się do eliminacji lub niwelowania istniejących w życiu grup defaworyzowanych barier fizycznych, finansowych, socjalnych, psychologicznych, tj:

- na etapie oceny merytorycznej dodatkowo punktowane są projekty, które wykazują pozytywny wpływ projektu na politykę wyrównywania szans;
- na etapie oceny merytorycznej premiiowane są projekty, w wyniku których tworzone będą nowe miejsca pracy (np. w ramach Działania 3.1 *Tworzenie terenów inwestycyjnych*, w ramach działania 3.2 *Rewitalizacja zdegradowanych obszarów miejskich*, w ramach Działania 7.1 *Infrastruktura kultury i turystyki*, *Kategoria III Infrastruktura turystyki* projekty, w ramach których tworzona jest większa liczba miejsc pracy, punktowane są wyżej);

- w ramach Działania 3.2 *Rewitalizacja zdegradowanych obszarów miejskich* na etapie oceny merytorycznej premiowane są projekty obejmujące rewitalizację budynków w celu przystosowania ich do usług dla grup społecznych wymagających wsparcia wskazanych w lokalnym programie rewitalizacji i/lub w celu stworzenia nowych możliwości zatrudnienia dla osób zagrożonych wykluczeniem oraz projekty zakładające wprowadzenie usług dla osób starszych i niepełnosprawnych;
- w ramach oceny merytorycznej premiowane są projekty, w wyniku realizacji których nastąpi zatrudnienie osób z marginalizowanych grup społecznych lub outsourcing usług uzupełniających obsługę sieci przedsiębiorstwom zatrudniającym osoby z marginalizowanych grup społecznych (np. niepełnosprawnych);
- premiowane są projekty, w wyniku których nastąpi przygotowanie infrastruktury w sposób, który ułatwi dostęp zmarginalizowanych grup społecznych (np. w ramach Działania 5.3 *Miejski transport publiczny* premiowane są projekty obejmujące swym zakresem zakup systemów i urządzeń ułatwiających podróżowanie osobom niepełnosprawnym i uprzywilejowanym; w ramach Działania 5.4 *Transport kolejowy* premiowane są projekty obejmujące swym zakresem dostosowanie wyposażenia wagonów i elementów infrastruktury do potrzeb dzieci, niepełnosprawnych, osób starszych itd.);
- premiowane są projekty, które poprzez zastosowanie odpowiednich rozwiązań (np. architektonicznych) wpłyną na poprawę szeroko rozumianej dostępności dla osób niepełnosprawnych, np. w ramach Działania 5.3 *Miejski transport publiczny* premiowane są projekty obejmujące swym zakresem zakup odpowiednio przystosowanych środków transportu, urządzeń i wyspecjalizowanych usług dla osób niepełnosprawnych w celu umożliwienia im korzystania z systemu transportowego;
- premiowane są projekty, rozwijające politykę i model integracji społecznej (np. godzenie pracy i życia rodzinnego, procesy ponownego włączenia oraz działania na rzecz wykorzystania zawodowego przedstawicieli kategorii marginalizowanych – Działanie 7.1 *Infrastruktura kultury i turystyki*, Działanie 7.2 *Promocja kultury i turystyki*, Działanie 7.3 *Współpraca międzyregionalna*).

Każdy Beneficjent, niezależnie od typu, zapewniony ma równy dostęp do wsparcia udzielanego w ramach RPO WL, zgodnie z zapisami Szczegółowego Opisu Osi Priorytetowych RPO WL. Zapisy dokumentów programowych, w tym zapisy URPO WL, uwzględniając jednocześnie zapisy Linii demarkacyjnej, gwarantują równy dostęp do wsparcia w ramach poszczególnych Osi Priorytetowych RPO WL, nie faworyzując żadnej z grup. Równy dostęp do wsparcia w ramach Programu, zapewniony jest także poprzez system wyboru projektów, który nie uzależnia dokonywanej oceny od typu Beneficjenta, nie faworyzuje żadnej z grup. Dokonywana ocena jest obiektywna, zaś kryteria oceny są jednakowe dla wszystkich Beneficjentów. W ramach systemu wyboru projektów do dofinansowania kolejność złożenia wniosku przez poszczególnych Beneficjentów nie stanowi kryterium oceny. Równy dostęp do wsparcia udzielanego w ramach RPO WL dla wszystkich typów potencjalnych Beneficjentów zapewniony jest także dzięki równemu dostępowi do informacji, m.in. poprzez strony internetowe www.rpo.lubleskie.pl oraz www.lawp.eu, oraz bezpłatną infolinię, w zakresie możliwości aplikowania o środki.

Za pośrednictwem wspomnianych stron internetowych zapewniony jest ponadto dostęp do informacji o ogłaszanych konkursach oraz do informacji nt. ogłaszanych konkursów. Dodatkowo, w strukturach IZ RPO WL funkcjonuje *Punkt Informacyjny i naboru wniosków*, którego pracownicy udzielają informacji nt. ogłaszanych konkursów.

Etap monitorowania

Na etapie monitorowania podejmowane są następujące działania związane z równouprawnieniem:

- Dobór członków KM RPO z zachowaniem równych proporcji między przedstawicielami obu płci – w zakresie Komitetu Monitorującego RPO WL zasada równości szans realizowana była w procesie naboru Członków do KM RPO, podczas którego IZ RPO nie stosowała żadnych ograniczeń związanych z płcią. Wszystkie zgłoszenia, które spełniały kryteria formalne i merytoryczne były brane pod uwagę przez Zarząd Województwa Lubelskiego, który jednocześnie starał się, aby dobór Członków nastąpił z zachowaniem proporcji pomiędzy przedstawicielami obu płci. Obecnie biorąc pod uwagę liczbę Członków Komitetu wraz z ich Stałymi Zastępcami, udział kobiet w składzie KM RPO wynosi ok. 30%, przy czym należy wskazać, iż udział ten nie jest zależny od IZ RPO, gdyż to poszczególne instytucje reprezentowane w Komitecie zgłaszają swoich przedstawicieli do jego składu.
- Zapewnienie równego dostępu do informacji o realizacji RPO WL (np. umieszczanie informacji na stronach internetowych) – informacje związane z działaniami podejmowanymi przez KM RPO umieszczone są na stronie internetowej www.rpo.lubelskie.pl w zakładce *Komitet Monitorujący*. Zamieszczone są tam zadania Komitetu, regulamin jego funkcjonowania, uchwały KM RPO oraz protokoły z posiedzeń. Systematycznie aktualizowana jest również informacja o zmianach składu KM RPO WL.

Etap ewaluacji

Na etapie ewaluacji zasada równości szans jest zachowana, a przejawem tego jest równy i pełny dostęp wszystkich zainteresowanych do informacji nt. wyników badań ewaluacyjnych, raportów ewaluacyjnych, okresowych planów ewaluacji i informacji rocznych dot. działań w zakresie ewaluacji RPO WL.

Innym przejawem realizacji tej zasady na etapie ewaluacji jest równy dostęp podmiotów realizujących badania ewaluacyjne tj. wykonawców do udziału w przetargach na wykonanie badań ewaluacyjnych zgodnie z przepisami ustawy z dnia 29 stycznia 2004 r. - Prawo zamówień publicznych (tekst jedn. Dz. U. z 2010 r, Nr 113, poz. 759 z późn. zm.).

Wnioski i rekomendacje w obszarze równości szans na kolejne okresy realizacji Programu:

W kolejnych etapach realizacji RPO WL Instytucja Zarządzająca będzie kontynuować przestrzeganie zasady równości szans wynikającej z treści art. 10 rozporządzenia WE nr 1081/2006, który zobowiązuje, aby UE we wszystkich swych działaniach i politykach zmierzała do zniesienia nierówności oraz wspierania równości kobiet i mężczyzn. Dbanie o równość szans przez IZ RPO to przede wszystkim aktywne działanie i planowanie rozwiązań przyczyniających się do zmniejszania barier, których doświadczają różne grupy społeczne w swobodnym dostępie do dóbr, usług, informacji i infrastruktury.

W następnej perspektywie finansowej w pierwszej kolejności należy skupić się na zwiększeniu świadomości dotyczącej rozumienia zasady równości szans. Wskazane jest także wprowadzenie mechanizmów, których celem będzie przyspieszenie, bądź umożliwienie korzystania z danego rozwiązania grupom najbardziej wymagającym wsparcia. Jest to szczególnie ważne przy projektach infrastrukturalnych, gdzie już na etapie projektowania konieczne jest uwzględnienie specjalnych potrzeb grupy defaworyzowanej jaką są osoby niepełnosprawne. Potrzeba dostrzegalna jest też na etapie promocji. Specjalne przystosowanie materiałów promocyjnych jak również kanałów, którymi ta promocja dociera do odbiorców, umożliwi korzystanie z nich osobom z niepełnosprawnościami wzroku i słuchu.

Dodatkowo powinien zostać zwiększony nacisk na stosowanie podejścia wertykalnego do równości szans, które zakłada, że grupy w szczególnie trudnym położeniu powinny być wspierane. Takie podejście może być skutecznym narzędziem zapewnienia pełnej dostępności dla przedstawicieli wszystkich grup społecznych. Cel ten mógłby być realizowany dzięki doborowi kryteriów wyboru projektu, które zapewniłyby zwiększenie szans dla projektów skutkujących –

w ramach założonych wskaźników – znalezieniem zatrudnienia przez przedstawicieli grup defaworyzowanych tj. osób niepełnosprawnych, kobiet czy osób 45+.

2.2.2. ZASADA PARTNERSTWA

Zasada partnerstwa jest przestrzegana na wszystkich etapach realizacji RPO WL na lata 2007-2013.

Etap programowania i wdrażania

Jako przykład zastosowania zasady partnerstwa można wskazać konsultacje społeczne dokumentów w ramach RPO WL. Zgodnie z *Wytycznymi w zakresie zasad tworzenia Indykatywnego Wykazu Indywidualnych Projektów Kluczowych RPO WL 2007 – 2013 oraz systemu oceny i zatwierdzania projektów kluczowych do dofinansowania (Wytyczne)* zatwierdzonymi przez Dyrektora DRPO w dniu 29.04.2013 r., uaktualniony wstępny projekt Indykatywnego Wykazu Indywidualnych Projektów Kluczowych (IWIPK) poddawany jest konsultacjom społecznym. Konsultacje są prowadzone na poziomie wojewódzkim za pośrednictwem strony internetowej IZ RPO (www.rpo.lubelskie.pl), gdzie wykaz projektów zostaje umieszczony na okres co najmniej 30 dni celem zebrania uwag i opinii. W uzasadnionych przypadkach termin ten może ulec skróceniu. Procesowi konsultacji społecznych poddawane są wyłącznie nowe projekty skierowane do umieszczenia na liście. Proces konsultacji społecznych prowadzi do stworzenia ostatecznie zweryfikowanego wykazu projektów, który zatwierdzany jest przez ZWL. W konsultacjach społecznych mogą brać udział wszyscy zainteresowani, a w szczególności przedstawiciele samorządów terytorialnych, partnerów społeczno-gospodarczych, administracji rządowej, organizacji pozarządowych oraz środowisk akademickich. Wszystkie uwagi i opinie zostają wzięte pod uwagę przez IZ RPO.

W okresie sprawozdawczym, w związku z Uchwałą Nr CXCIV/3983/2013 Zarządu Województwa Lubelskiego z dnia 2 lipca 2013 r. w sprawie zatwierdzenia projektu aktualizacji IWIPK w ramach RPO WL 2007-2013 w części obejmującej listę podstawową oraz listę rezerwową projektów kluczowych, konsultacjom społecznym został poddany projekt „Marketing Gospodarczy Województwa Lubelskiego”. W czasie trwania konsultacji nie zgłoszono żadnych uwag dotyczących ww. projektu. ZWL w dniu 21 maja 2013 r. przyjął Uchwałę nr CLXXVII/3643/2013 w sprawie zatwierdzenia aktualizacji IWIPK. Ponadto w związku z uchwałą Nr CLXXXVI/3840/2013 Zarządu Województwa Lubelskiego z dnia 2 lipca 2013 r. w sprawie zatwierdzenia projektu aktualizacji IWIPK w ramach RPO WL 2007-2013 w części obejmującej listę podstawową oraz listę rezerwową projektów kluczowych, konsultacjom społecznym zostały poddane następujące projekty:

1. na liście podstawowej:
 - „Budowa drogi wojewódzkiej Nr 809 stanowiącej dojazd do węzła „Jakubowice” w ciągu dróg ekspresowych S12, S17 i S19 – odcinek klasy Z”,
 - „Przebudowa ulic Lubelskiej oraz Terebelskiej w mieście Biała Podlaska”.
2. na liście rezerwowej:
 - „Budowa drogi wojewódzkiej Nr 809 stanowiącej dojazd do węzła „Jakubowice” w ciągu dróg ekspresowych S12, S17 i S19 – odcinek klasy GP”.
 - „Rozbudowa drogi wojewódzkiej Nr 844 Chełm – Hrubieszów – Witków – Dołhobyczów – granica państwa na odcinku Witków – granica państwa od km 80 + 250 do km 88 + 705,50”.
 - „Rozbudowa drogi powiatowej Nr 2273L (ul.Zorza) – Abramowice Prywatne – Kalinówka”.

W czasie trwania konsultacji społecznych na adres poczty elektronicznej konsultacji wpłynęły 4 prawidłowo wypełnione kwestionariusze. Wszystkie nadesłane opinie dotyczyły poparcia dla projektu pn. „Rozbudowa drogi powiatowej nr 2273L Lublin (ul. Zorza) – Abramowice Prywatne - Kalinówka”, który został umieszczony na liście rezerwowej projektów kluczowych. ZWL w dniu

20 sierpnia 2013 r. przyjął Uchwałę Nr CXCV/3983/2013 w sprawie zatwierdzenia aktualizacji Indykatywnego Wykazu Indywidualnych Projektów Kluczowych.

Założenia Programu RPO WL na lata 2007-2013 umożliwiły realizację projektów partnerskich przez gminy i powiaty, podmioty działające w oparciu o ustawę o partnerstwie publiczno-prywatnym, instytucje uczestniczące w Krajowym Systemie Ratowniczo-Gaśniczym, organizacje pozarządowe nie działające w celu osiągnięcia zysku. W ramach Osi Priorytetowych III-VIII RPO WL realizowanych jest wiele projektów zgodnie z zasadami partnerstwa. W ramach Działania 4.1 realizowano w okresie sprawozdawczym projekty partnerskie polegające na budowie społeczeństwa informacyjnego poprzez informatyzację samorządów i gmin z terenu Lubelszczyzny. Były to między innymi projekty kluczowe Województwa Lubelskiego: „Wrota Lubelszczyzny – informatyzacja administracji” oraz „Budowa regionalnej infrastruktury Informacji Przestrzennej”. Ponadto projekt powiatu lubelskiego we współpracy z powiatem zamojskim pt. „Lubelska Biblioteka Wirtualna”, projekt powiatów: lubartowskiego, parczewskiego, radzyńskiego i bialskiego pt. „Regionalna Sieć Szerokopasmowa Lublin północny – wschód” oraz projekt pt. „Wirtualne Powiaty Budowa społeczeństwa informacyjnego na Lubelszczyźnie” realizowany w partnerstwie powiatu świdnickiego, włodawskiego, łęczyńskiego oraz chełmskiego. W Działaniu 5.1 realizowano projekt kluczowy Województwa Lubelskiego pt. „Rozbudowa drogi wojewódzkiej Nr 822 Lublin – Port Lotniczy Świdnik” realizowany w partnerstwie powiatu lubelskiego i świdnickiego, mający na celu dostosowanie istniejącej sieci drogowej do obsługi komunikacyjnej lotniska regionalnego w Świdniku.

W ramach Działania 6.1 realizowano między innymi projekt partnerski powiatów parczewskiego i bialskiego pt. „Poprawa bezpieczeństwa ekologicznego w „Dolinie Zielawy”” polegający na zakupie specjalistycznego sprzętu ratowniczo-gaśniczego dla jednostek OSP z terenu pięciu gmin w powiatach bialskim i parczewskim, co przyczyniło się do zwiększenia skuteczności prowadzonych akcji ratowniczych na tym terenie oraz projekt pt. „Poprawa systemu bezpieczeństwa ekologicznego w Gminie Drelów, Gminie Miedzyrzec Podlaski oraz Gminie Kąkolewnica Wschodnia poprzez doposażenie w specjalistyczny sprzęt ratowniczo-gaśniczy”. Projekt swoim zasięgiem obejmował trzy gminy: Miedzyrzec Podlaski (powiat bialski), Drelów (powiat bialski) i Kąkolewnica (powiat radzyński) i polegał na zakupie aut, które są wykorzystywane na terenie całego powiatu oraz, w razie konieczności, całego województwa do zbierania i usuwania rozlanych substancji ropopochodnych z dróg i poboczy powstałych podczas wypadków drogowych; do uszczelniania zbiorników, rurociągów i cystern; neutralizacji, sorpcji substancji chemicznych, usuwania szkód z zagrożeń ekologicznych. W Działaniu 6.2 gminy partnerskie z powiatów bialskiego i parczewskiego realizowały projekt „Czysta Energia w Dolinie Piwonii i Zielawy” polegający na montażu kolektorów słonecznych na budynkach mieszkalnych i budynkach użyteczności publicznej. W Działaniu 7.1 realizowany był projekt „Pięć zalewów – morze atrakcji”. Gminy objęte realizacją Projektu położone są w południowej części województwa lubelskiego w strefie o najwyższych walorach krajoznawczych i wysokich walorach wypoczynkowych. Należą do nich w powiecie: janowskim – Janów Lubelski i Dzwola, biłgorajskim – Frampol oraz w powiecie zamojskim – Zwierzyniec, Szczepieszyn, Sułów i Radecznicza. Podejmowane działania mają na celu przyciągnięcie turystów oraz wpływają na ogólny rozwój społeczno-gospodarczy. Innym przykładem jest projekt pt. „Dolina Bugu – bezgraniczne możliwości”. Przedmiotem projektu jest infrastruktura turystyczna gmin: Hanna, Hańsk, Urszulin, Włodawa, Wola Uhruska i Wiryki oraz samego powiatu włodawskiego. Projekt zagospodarowania turystycznego obejmował wyznaczenie i oznakowanie szlaków turystycznych, rozbudowę zalewu, remont wieży kościelnej, budowę ścieżki-kładki oraz wzbogacenie go o małą architekturę, taką jak przystanki rowerowe w postaci altan i wiat, wieże widokowe, ambony widokowe, platformy widokowe, pomosty do wodowania kajaków, ławki, kosze na śmieci, tablice informacyjne. Projekt zakładał także zakup łodzi: ratowniczej i pasażerskiej.

W ramach partnerstwa w wymiarze instytucjonalnym, partnerzy społeczni, władze samorządowe oraz organizacje pozarządowe biorą czynny udział w dyskusjach nad kształtem obszarów wsparcia objętych RPO WL. Każdy z przedstawicieli ww. grup może zgłaszać uwagi

odnośnie zmian w zakresie zapisów dotyczących realizacji projektów dokumentów programowych tj. Szczegółowy Opis Osi Priorytetowych RPO WL, Wytyczne dotyczące kwalifikowania wydatków w ramach RPO WL, Podręcznik kwalifikowania wydatków. Propozycje zmian zgłaszane są zazwyczaj w formie pisemnej. Każdą z zaproponowanych zmian IZ RPO WL dokładnie rozważa i ewentualnie uwzględnia w zapisach ww. dokumentów programowych. Dodatkowo, udział partnerów społeczno-gospodarczych, władz samorządowych i organizacji pozarządowych w dyskusjach nad kształtem obszarów wsparcia objętych RPO zapewniony jest poprzez możliwość uczestniczenia w konsultacjach społecznych dokumentów dla Beneficjentów realizujących projekty w ramach III-VIII Osi Priorytetowej RPO WL (w okresie sprawozdawczym IZ RPO WL dwukrotnie przeprowadzała konsultacje dokumentów programowych).

W ramach wsparcia mechanizmów partnerstwa w Polsce, można wyróżnić Działanie 7.3 *Współpraca międzyregionalna*, które dedykowane jest stworzeniu efektywnych powiązań partnerskich o charakterze ponadregionalnym. Należy wskazać, iż skutecznie prowadzona współpraca międzyregionalna w układzie dwustronnym lub sieciowym, realizowana w ramach Działania prowadzić ma do podniesienia jakości zasobów ludzkich i sprzyjać rozwojowi gospodarki regionu, wpływając jednocześnie na wzrost zaufania społecznego i aktywności obywatelskiej. W ramach zadań możliwych do realizacji w ramach Działania 7.3 IZ RPO WL przewidziano m.in. wizyty studyjne, wymianę doświadczeń pomiędzy władzami lokalnymi, instytucjami oraz organizacjami pozarządowymi i instytucjami wsparcia biznesu, organizowanie szkoleń, warsztatów szkoleniowych, seminariów informacyjnych i doradztwa zawodowego, realizację wspólnych badań, wymianę młodych ludzi oraz grup docelowych z sektora społecznego, badawczego, zawodowego i kulturalnego, itp. Beneficjentami niniejszego Działania mogą być instytucje z terenu województwa lubelskiego będące liderem projektu, działające w ramach umowy partnerskiej z co najmniej 1 partnerem spoza Lubelszczyzny i/lub z innego państwa członkowskiego UE.

W ramach partnerstwa na poziomie projektów, IZ RPO WL wprowadziła mechanizmy gwarantujące realizację projektów partnerskich w ramach wszystkich Działań III-VIII Osi Priorytetowej RPO WL. Zgodnie z zapisami *Wytycznych dla beneficjentów przy zawieraniu umów partnerskich dla projektów w ramach III-VIII Osi Priorytetowej Regionalnego Programu Operacyjnego Województwa Lubelskiego na lata 2007-2013* projekty finansowane ze środków RPO WL mogą być realizowane przez kilka podmiotów w ramach tzw. umowy wspólnego przedsięwzięcia (porozumienia administracyjnego lub innego dokumentu) wszystkich podmiotów uczestniczących w realizacji Projektu (np.: samorządy terytorialne, szkoły wyższe, organizacje pozarządowe, stowarzyszenia, fundacje, kościoły i związki wyznaniowe itd.), z zastrzeżeniem, iż wyłącznie podmioty wymienione w katalogu Beneficjentów danego działania Uszczegółowienia RPO WL mogą być stronami takiej umowy. Dodatkowo, należy wskazać, iż w ramach następujących Działań RPO WL: Działanie 4.1 *Spółczesność informacyjna*, Działanie 6.1 *Ochrona i kształtowanie środowiska*, Kategoria II: *Gospodarka odpadami i ochrona powierzchni ziemi*, Kategoria III *Bezpieczeństwo ekologiczne*, Działanie 7.1 *Infrastruktura kultury i turystyki*, Kategoria I: *Ochrona dziedzictwa kulturowego*, Kategoria II: *Infrastruktura kultury*, Kategoria III: *Infrastruktura turystyki*, wprowadzono kryteria oceny merytorycznej premiujące projekty realizowane w partnerstwie.

Ponadto należy wspomnieć, że w okresie sprawozdawczym trwały prace nad nową perspektywą finansową. W celu zapewnienia realizacji zasady partnerstwa prowadzone były działania konsultacyjno-informacyjne takie jak:

- zamieszczanie bieżących informacji dot. prac nad RPO WL 2014-2020 oraz dokumentów związanych z przyszłą perspektywą na stronie internetowej www.rpo.lubelskie.pl;
- prowadzenie konsultacji projektu RPO na forum Komitetu Monitorującego RPO WL 2007 – 2013;
- prowadzenie działań informacyjnych na spotkaniach i konferencjach (ok. 20 spotkań m.in. konwent Starostów, Burmistrzów, Wójtów, Przewodniczących Rad Gmin i Powiatów);

- powołanie w dniu 23 kwietnia 2013 r. przez Zarząd Województwa *Grupy roboczej ds. wsparcia przygotowania RPO WL 2014 – 2020*, w której skład wchodzi przedstawiciele strony rządowej, samorządowej oraz partnerów społecznych i gospodarczych;
- konsultacje *Wstępnego projektu Regionalnego Programu Operacyjnego Województwa Lubelskiego na lata 2014 – 2020*, które trwały od 2 lipca do 16 sierpnia 2013 r. Raport, w którym zawarte zostały wszystkie nadesłane uwagi i rekomendacje, a także stanowisko Instytucji Zarządzającej RPO, został umieszczony na ww. stronie internetowej;
- konsultacje społeczne *Projekt Regionalnego Programu Operacyjnego Województwa Lubelskiego na lata 2014-2020*, które trwały od 3 października do 22 listopada br. Raport został zamieszczony na wyżej wymienionej stronie internetowej.

Etap monitorowania

Innym przykładem realizacji zasady partnerstwa jest działalność Komitetu Monitorującego w ramach RPO WL, którego funkcjonowanie z samej jego istoty zapewnia przestrzeganie zasady partnerstwa. Aktualnie skład Komitetu Monitorującego tworzy 30-stu Członków wraz ze Stałymi Zastępcami, którzy reprezentują:

- przedstawiciele strony samorządowej – 13 osób,
- przedstawiciele strony rządowej – 4 osoby,
- przedstawiciele partnerów społecznych i gospodarczych – 13 osób. W tej grupie znajdują się: przedstawiciele organizacji pracowników i pracodawców (2 osoby), przedstawiciele organizacji pozarządowych (5 osób), przedstawiciele środowiska naukowo-akademickiego (3 osoby), przedstawiciele samorządu gospodarczego oraz gospodarczego samorządu rzemieślniczego (2 osoby), przedstawiciel związków wyznaniowych (1 osoba).

Powyższy skład Komitetu Monitorującego zapewnia realizację i przestrzeganie zasady partnerstwa. Partnerzy społeczni i gospodarczy wchodzący w skład Komitetu i uczestniczący w jego pracach zapoznawani są ze stanem realizacji Programu, informowani są o wszystkich najważniejszych kwestiach dotyczących systemu wdrażania, a podczas posiedzeń Komitetu mają możliwość zgłaszania swoich uwag i rekomendacji. Wnoszą znaczący wkład w realizację Programu poprzez zatwierdzanie Kryteriów wyboru projektów. Ponadto, opiniują i zatwierdzają wiele dokumentów związanych z realizacją Programu m.in.: Sprawozdania Roczne z realizacji RPO WL, Plany Komunikacji RPO WL, Okresowe Plany Ewaluacji RPO WL.

Na poziomie prac Komitetu Monitorującego można zaobserwować spore zainteresowanie procesem wdrażania RPO WL ze strony partnerów społecznych i gospodarczych. Przedstawiciele tej grupy są zawsze licznie reprezentowani na posiedzeniach KM RPO, a ich uwagi zgłaszane podczas różnego typu dyskusji są dla IZ RPO cennymi wskazówkami.

Sekretariat KM RPO przesyła Członkom reprezentującym w Komitecie stronę partnerów społecznych i gospodarczych wszystkie informacje dotyczące działalności Krajowej Sieci Tematycznej ds. Partnerstwa w tym zaproszenia na spotkania ww. Sieci.

Etap ewaluacji

Na etapie ewaluacji zasada partnerstwa realizowana jest przez angażowanie partnerów społeczno-gospodarczych, władz samorządowych i organizacji pozarządowych w proces ewaluacji poprzez udział przedstawicieli wymienionych grup w zogniskowanych wywiadach grupowych, panelach ekspertów, pogłębionych wywiadach indywidualnych i innych stosowanych podczas realizacji badań ewaluacyjnych metodach badawczych. Oprócz tego odbywa się prezentacja wyników, rekomendacji z badań ewaluacyjnych na posiedzeniach Komitetu Monitorującego RPO WL oraz przekazywane są raporty końcowe wszystkim członkom Komitetu Monitorującego RPO WL.

Wnioski i rekomendacje w obszarze partnerstwa na kolejne okresy realizacji Programu:

W płaszczyźnie partnerstwa w miarę dalszych postępów w realizacji Programu IZ RPO, będąc otwarta na zgłaszanie uwag i wniosków partnerów społecznych, władz samorządowych i organizacji pozarządowych, będzie kontynuować przeprowadzanie w miarę potrzeb konsultacji społecznych. Dzięki ww. działaniom partnerzy społeczni będą mieli nadal możliwość wpływu na kształt aktów normatywnych, np. poprzez pisemne zgłaszanie propozycji zmian dokumentów programowych. Intencją IZ RPO w kolejnych okresach realizacji Programu będzie dalsze wspieranie partnerów społecznych poprzez dostęp do informacji (szkolenia, prasa, strona www) oraz udzielania informacji wszystkim zainteresowanym. Ponadto kontynuowane będzie wspieranie mechanizmów gwarantujących realizację projektów partnerskich w ramach RPO WL.

IP II zwraca uwagę, iż istotnym elementem inspirującym realizację projektów w ramach partnerstwa może być m.in. określanie działań, w ramach których aplikować mogłyby tylko grupy podmiotów lub takie określenie kryteriów wyboru projektów, które premiowałyby projekty realizowane przez więcej niż jeden podmiot oraz – jak ma to miejsce w obecnej perspektywie – przyznawanie punktów projektom badawczym w sytuacji, gdy udokumentowane zostanie posiadanie partnerów gospodarczych krajowych lub zagranicznych zainteresowanych wdrożeniami wyników badań.

2.3. NAPOTKANE ZNACZĄCE PROBLEMY ORAZ PODJĘTE ŚRODKI ZARADCZE

W roku 2013 r. poza sytuacjami zakłócającymi realizację Programu, które występowały już w poprzednich okresach sprawozdawczych (tj. zmiana zakresu rzeczowego projektu, niezgodne z harmonogramem przedkładanie dokumentów niezbędnych do prawidłowej realizacji umowy), IZ RPO dostrzegła nowy problem dotyczący trwałości operacji w ramach instrumentów inżynierii finansowej w ramach I - II Osi Priorytetowej. Z powodu zmiany rozporządzenia Rady (WE) nr 1083/2006 w odniesieniu do pomocy zwrotnej inżynierii finansowej oraz niektórych przepisów dotyczących deklaracji wydatków, które obowiązują z mocą wsteczną od dnia 01.01.2007 r., zaszła sprzeczność z zapisami umowy o dofinansowanie, wg której Beneficjenci Działania 2.1 są zobowiązani do zachowania trwałości projektu. W związku z powyższym, zaistniała konieczność aneksowania umów z Beneficjentami. Ze względu na wagę problemu, IP II rozpoczęła konsultacje z IZ RPO WL (m.in. pismem znak: RPO.II.PP.0723/26/13 z dnia 04.04.2013 r.) oraz Ministerstwem Rozwoju Regionalnego (pismo znak DRC 4 PD/13 NK 25707/13) w celu uzyskania wspólnego stanowiska. Dodatkowo, podjęto w korespondencji kwestię określenia statusu środków przekazanych jako wkład funduszem oraz strategii wyjścia. Pomimo podjętych działań ostatecznie nie rozstrzygnięto problemu, zaś prace nad jego rozwiązaniem będą nadal trwały w przyszłym okresie sprawozdawczym. W czerwcu br. IZ RPO WL planuje przekazanie do KE pisma z zaproponowanym rozwiązaniem opisanego problemu oraz prośbą o opinię czy jest możliwe do wdrożenia.

Ponadto w okresie sprawozdawczym wystąpiły trudności Beneficjentów w zakresie utrzymania trwałości nowego miejsca pracy. IZ RPO zaproponowała modyfikację metodologii liczenia wartości wskaźnika oraz okresu trwałości na rzecz mierzenia go w trybie rocznym i wyrażania w ekwiwalencie pełnego czasu pracy (EPC). Oznaczałoby to, że w poszczególnych miesiącach nie byłoby konieczności zatrudniania w pełnej wysokości, pod warunkiem zwiększenia zatrudnienia w innych okresach, tak by obliczany za okres sprawozdawczy EPC był na poziomie zakładanym w projekcie. Zgodnie ze stanowiskiem Departamentu Koordynacji Programów Regionalnych i Cyfryzacji wyrażonym w piśmie DRC-II-82623-17-JK/13 Ministerstwo Rozwoju Regionalnego wyraziło zgodę na przeliczanie miejsc pracy na tzw. ekwiwalent pełnego czasu pracy (EPC).

Dodatkowo w okresie sprawozdawczym pojawił się problem związany z udzielaniem zamówień publicznych do 14 tys. EUR (odnoszący się do wyboru wykonawców na podstawie tzw. *listy kwalifikowanych dostawców*). W celu przezwyciężenia ww. problemu IZ RPO rekomendowała wprowadzenie zmian w Regulaminie udzielania zamówień publicznych UMWL, polegających na usunięciu procedury wyboru wykonawcy z wykorzystaniem *listy kwalifikowanych dostawców*. Zmiana Regulaminu nastąpiła 16 lipca 2013 r. Wobec powyższego IZ RPO dostosowała zapisy Instrukcji Wykonawczej Instytucji Zarządzającej RPO WL w przedmiotowym zakresie do zapisów zaktualizowanego Regulaminu.

Niewątpliwie czynnikiem opóźniającym wdrażanie Programu jest zbyt późne uwolnienie powstających oszczędności (wynikające z aneksów zmniejszających dofinansowanie, rezygnacji Beneficjentów z podpisywania umów o dofinansowanie, bądź skutek rozwiązania umowy na podstawie nieprawidłowej realizacji projektów, w ramach zakontraktowanych już środków). Instytucja Zarządzająca w celu ponownego zakontraktowania powstających oszczędności monitoruje powstałe oszczędności i dokonuje wyboru do dofinansowania projektów z list rezerwowych oraz dokonuje realokacji pomiędzy Działaniami w celu ostatecznego wykorzystania alokacji. Ponadto w związku z nasilającą się tendencją związaną z wnioskowaniem przez Beneficjentów o aneksowanie umów celem wydłużenia terminów realizacji projektów, IZ RPO dokonała analizy rzeczywistego wydatkowania środków w 2013 r. w odniesieniu do planowanych wydatków zawartych w harmonogramach realizacji projektów, które stanowią załącznik do wniosków o płatność. Aby uniknąć problemów z refundacją wydatków w 2014 r. IZ zwróciła się do Beneficjentów z prośbą o ujmowanie we wnioskach o płatność wydatków poniesionych

na realizację projektów w 2013 r. i ich jak najszybsze przedłożenie do IZ RPO celem refundacji jeszcze w 2013 r. IZ RPO zaapelowała o ponowne przeanalizowanie sytuacji w realizowanych projektach i wnioskowanie o wydłużenie terminów realizacji projektów tylko wtedy gdy stanowi to ostateczne rozwiązanie.

Ponadto w celu poprawy realizacji Programu w II półroczu 2013 r. IP II podjęła następujące działania:

1. Zorganizowano szkolenia pt. *„Jak rozliczyć dotację unijną - zasady poprawnego wypełnienia wniosku o płatność”*. Celem szkolenia było podniesienie jakości składanych wniosków, co pozwoli na szybszą wypłatę środków. Ponadto zwrócono szczególną uwagę na prawidłowe sporządzenie raportu z wykonania przez Beneficjenta obowiązku utrzymania trwałości projektu.
2. Wprowadzono zmiany dotyczące sprawozdawczości z udzielonej pomocy publicznej. Ich efektem było wprowadzenie zmian do Instrukcji Wykonawczej IP II.

W okresie sprawozdawczym IZ RPO WL w celu poprawy realizacji Programu w ramach III -VIII Osi Priorytetowej:

1. Przeprowadziła cykl szkoleń pt. *„Poprawność udzielania zamówień w ramach projektów dofinansowanych ze środków unijnych”* zgodnie ze znowelizowanymi przepisami ustawy Prawo zamówień publicznych. Jego celem było usystematyzowanie wiedzy w zakresie opracowywania dokumentów niezbędnych w danym postępowaniu przetargowym w zależności od wartości zamówienia i prowadzonego trybu postępowania, (również w świetle wymagań kontrolnych) oraz analiza najczęściej popełnianych błędów w odniesieniu do taryfikatora korekt finansowych.
2. Zaktualizowała *Wytyczne dla Beneficjentów w zakresie zasad wypełniania obowiązków sprawozdawczych oraz rozliczania wydatków* (dotyczące terminu, sposobu rozliczania wniosków o płatność, a także wniosków o płatność końcową i tzw. „aneksu porządkującego”).
3. Zorganizowała cykl szkoleń pt. *„Ocena Oddziaływania na środowisko w procesie inwestycyjnym”*. Omówiono w nich katalog najczęściej popełnianych błędów oraz zagadnienia związane z wykonaniem robót budowlanych. Skupiono się również na właściwym opracowaniu Raportu Oddziaływania na środowisko jak również na decyzjach o uwarunkowaniach środowiskowych.

W celu dalszego podniesienia jakości i efektywności wdrażania Programu w dniu 26 czerwca 2013 r. Komitet Monitorujący Regionalny Program Operacyjny Województwa Lubelskiego na lata 2007-2013 (KM RPO WL) zatwierdził realokację środków z Działania 6.1 *Ochrona i kształtowanie środowiska* na Działanie 6.2 *Energia przyjazna środowisku* oraz zaktualizował plan Komunikacji RPO WL.

Na wniosek IZ RPO WL, w dniu 27 czerwca 2013 r. Komisja Europejska podjęła *decyzję zmieniającą decyzję K(2007) 4578 w sprawie przyjęcia Programu operacyjnego w ramach pomocy wspólnotowej z Europejskiego Funduszu Rozwoju Regionalnego objętego celem Konwergencji w regionie lubelskim w Polsce (CCI2007PL161PO007)*. W celu poprawy realizacji Programu dokonano przesunięcia funduszy z Działania 2.2 *Regionalna infrastruktura B+R* na Działanie 1.4 *Dotacje inwestycyjne w zakresie dostosowania przedsiębiorstw do wymogów ochrony środowiska oraz w zakresie odnawialnych źródeł energii*. Na zmianach skorzystają też Beneficjenci V Osi

Priorytetowej dzięki realokacji środków z Działania 5.3 *Miejski transport publiczny* na Działanie 5.5 *Transport lotniczy*. Ponadto dnia 11 grudnia 2013 r. KM RPO WL zatwierdził projekt zmian RPO WL. Zakresem zostały objęte zmiany w tabeli 5.3 *Podział według kategorii zaprogramowanego wykorzystania wkładu funduszy w program operacyjny* oraz w Tabeli 5.4 *Wydatki w ramach RPO WL z podziałem na kategorie interwencji wspierające wdrażanie Strategii Lizbońskiej*.

W ramach procesu wdrażania RPO WL nie zidentyfikowano żadnych problemów w ramach procedury z art. 62 (1) (d) (i) rozporządzenia 1083/2006.

2.4. ZMIANY W KONTEKŚCIE REALIZACJI PROGRAMU OPERACYJNEGO (W STOSOWANYCH WYPADKACH)

Sytuacja społeczno-gospodarcza województwa lubelskiego

Gospodarka i jej konkurencyjność

Województwo lubelskie w 2011 r. wytworzyło 58,54 mld PLN produktu krajowego brutto (PKB), co stanowiło 3,8% krajowej wartości PKB i uplasowało nasz region na 9 miejscu w Polsce. W udziale wytworzonego PKB wystąpiło duże zróżnicowanie pomiędzy podregionami województwa – największy udział miał region lubelski – 42,2% (24,7 mld PLN), a najniższy region bialski – 12,5% (7,34 mld PLN). Przeciętny poziom produktu krajowego brutto w przeliczeniu na jednego mieszkańca (PKB *per capita*) dla województwa lubelskiego w 2011 r. wyniósł zaledwie 26 919 PLN, co stanowi 67,9% średniej krajowej (15 lokata). Produkt krajowy brutto na jednego mieszkańca w podregionie chełmsko-zamojskim (56,2%), bialskim (59,7%) i puławskim (60,9%) były jednymi z najniższych w Polsce – podregiony te zajęły odpowiednio 65, 62 i 60 pozycję w kraju (na 66 podregionów). Najbardziej rozwinięty w województwie podregion lubelski z wynikiem 34 425 PLN (86,8%) zbliżył się do średniej krajowej, która wyniosła 39 665 PLN⁹.

Mapy 2.4.a i 2.4.b

Produkt krajowy brutto na 1 mieszkańca według województw (NUTS 2) w 2011 r. (ceny bieżące)

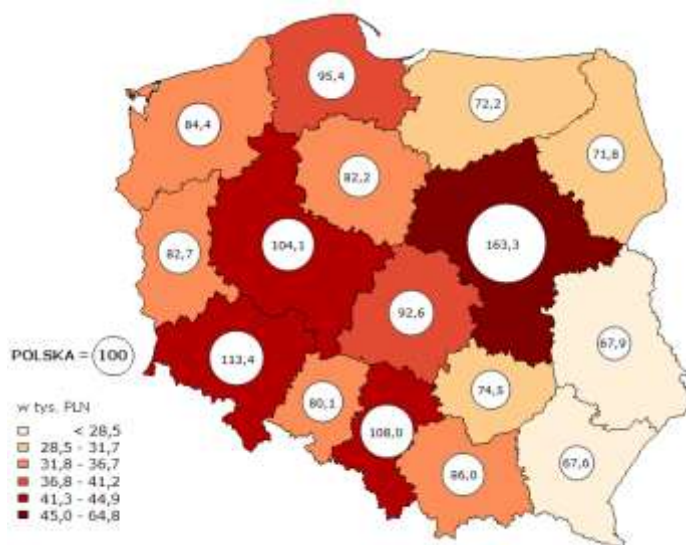

Produkt krajowy brutto na 1 mieszkańca według podregionów województwa lubelskiego (NUTS 3) w 2011 r. (ceny bieżące)

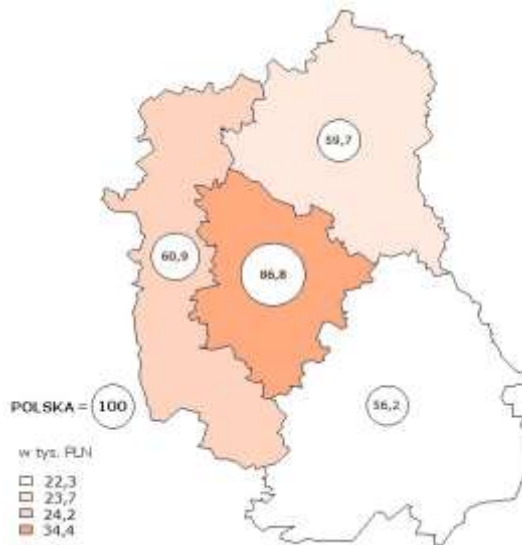

Źródło: Opracowanie własne na podstawie BDL GUS.

W kontekście procesu konwergencji Polski z krajami Unii Europejskiej, należy ponadto zauważyć, iż wartość PKB według parytetu siły nabywczej (ang. *purchasing-powerparity* – PPS) na jednego mieszkańca poniżej 75% średniej UE (UE 28), odnotowano w 15 polskich województwach. Jedynie PKB *per capita* województwa mazowieckiego przekroczył tę granicę, osiągając poziom 107% średniej UE. Województwo lubelskie (wraz z województwem podkarpackim) zanotowało wynik 44% przez co zajęło pozycje na końcu listy regionów o najniższym poziomie PKB na jednego mieszkańca w Unii Europejskiej.

Jedną z przyczyn wyjaśniających dystans dzielący Lubelszczyznę od innych regionów Unii Europejskiej jest specyfika struktury gospodarczej województwa lubelskiego oraz poziom

⁹ Produkt krajowy brutto w województwie lubelskim w 2011 r. (opracowanie sygnałowe), Urząd Statystyczny w Lublinie, 2013 r., s. 1.

wydajności pracy mierzony wartością dodaną brutto (WDB) na jednego pracującego. Wskaźnik ten w województwie lubelskim w 2011 r. był najniższy w Polsce – osiągnął zaledwie 67 241 PLN, wobec średniej krajowej wynoszącej 96 262 PLN. Uwzględniając podział statystyczny województwa na jednostki NUTS 3 – podobnie jak w przypadku PKB *per capita* – zaobserwować można wyraźną dysproporcję pomiędzy poszczególnymi podregionami. Tylko podregion lubelski osiągnął WDB na jednego pracującego zbliżoną do średniej krajowej – 78 768 PLN (81,8%), zaś w pozostałych podregionach: białskim, chełmsko-zamojskim i puławskim były to wartości zdecydowanie niższe od średniej dla Polski – odpowiednio 64 767 PLN (67,3%), 59 869 PLN (62,2%) oraz 59 554 PLN (61,9%). Należy jednak zauważyć, że dystans dzielący podregion lubelski od pozostałych podregionów województwa z roku na rok ulega zmniejszeniu. Ogólnie w 2011 r. na Lubelszczyźnie wytworzono WDB w wysokości 51,43 mld PLN, co stanowiło 3,8% WDB dla Polski (1 342,39 mld PLN)¹⁰.

Mapy 2.4.c i 2.4.d

Wartość dodana brutto na 1 pracującego według województw (NUTS 2) w 2011 r. (ceny bieżące)

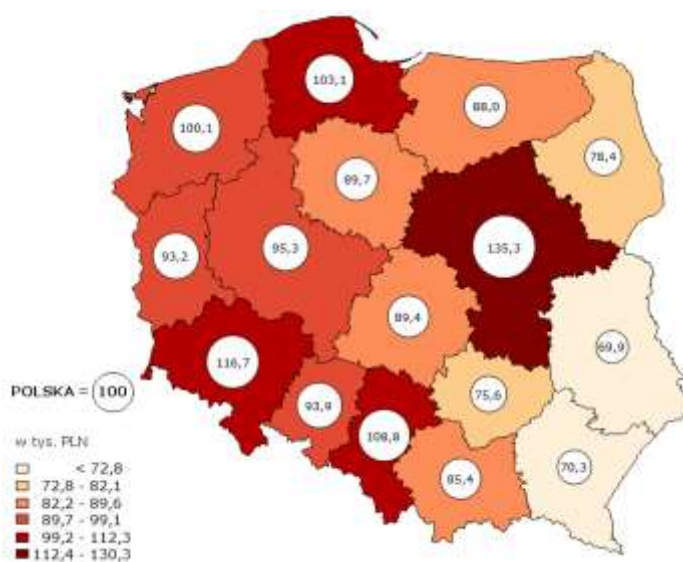

Wartość dodana brutto na 1 pracującego według podregionów województwa lubelskiego (NUTS 3) w 2011 r. (ceny bieżące)

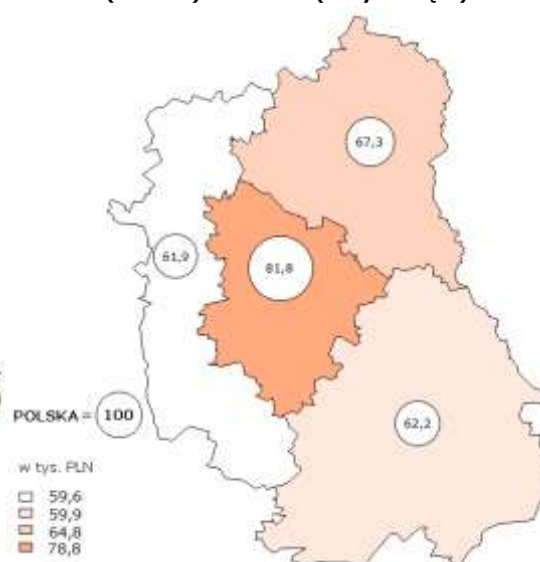

Źródło: Opracowanie własne na podstawie BDL GUS.

W 2011 r. dominującą pozycję w strukturze wartości dodanej brutto (WDB) wytworzonej w kraju zajmowały usługi, stanowiąc 62,5% jej wartości ogółem, w tym udział usług handlu, naprawy pojazdów samochodowych, transportu, gospodarki magazynowej, zakwaterowania i gastronomii, informacji i komunikacji kształtował się na poziomie 28,9%, działalności finansowej i ubezpieczeniowej oraz obsługi rynku nieruchomości – 10,1% i pozostałej działalności usługowej – 23,5%. W dalszej kolejności uplasował się przemysł z udziałem na poziomie 25,6%. Mniejszą rolę w tworzeniu WDB odegrały pozostałe sektory produkcyjne – budownictwo (8%) oraz rolnictwo, leśnictwo, łowiectwo i rybactwo (4%)¹¹.

¹⁰ Produkt krajowy brutto. Rachunki regionalne w 2011 r., Urząd Statystyczny w Katowicach, 2013 r., s. 66.

¹¹ Produkt krajowy brutto. Rachunki..., s. 27.

Wykres 2.4.a

Struktura wartości dodanej brutto (WDB) według rodzajów działalności (PKD 2007) w województwie lubelskim i w kraju w 2011 r.

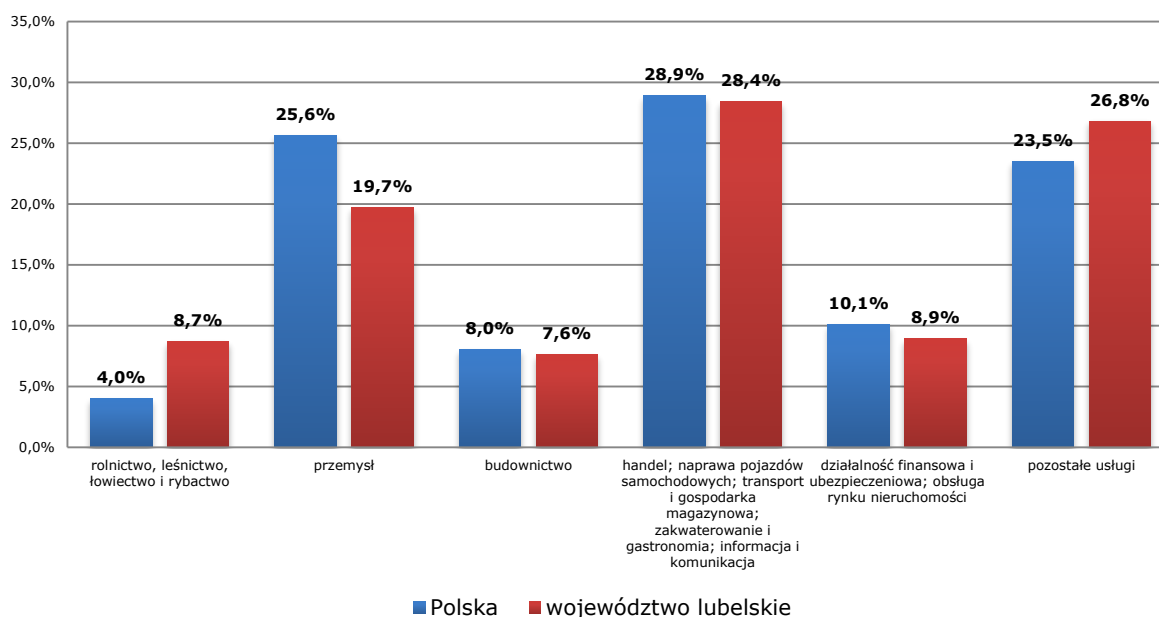

Źródło: Opracowanie własne na podstawie BDL GUS

Struktura sektorowa WDB wytworzonej w województwie lubelskim – charakterystyczna dla regionów słabo uprzemysłowionych i rozwiniętych – istotnie różniła się od struktury gospodarczej Polski. Cechą wyróżniającą region jest relatywnie duże znaczenie rolnictwa – wygenerowało ono 8,7% WDB Lubelszczyzny i był to udział ponad dwukrotnie wyższy niż w gospodarce krajowej. Podobnie usługi (26,8%) posiadały ponadprzeciętny wkład w tworzenie WDB kosztem sektora przemysłowego (19,7%). Struktura wytworzonej wartości dodanej brutto dla poszczególnych podregionów była jednak dość silnie zróżnicowana. Największy jej udział w sektorze rolniczym wystąpił w podregionie chełmsko-zamojskim i wyniósł 1 688 mln PLN (37,8%), zaś najmniejszy w podregionie lubelskim – 834 mln PLN (18,7%). Podregion lubelski zdecydowanie jednak przodował w pozostałych grupach PKD: w sektorze przemysłowym – 4 167 mln PLN (41,1%), budownictwie – 1 837 mln PLN (47%) oraz usługach – 14 860 mln PLN (45,2%)¹².

W województwie lubelskim na koniec 2013 r. w rejestrze REGON zaewidencjonowane były 169 762 podmioty, czyli o 2,2% więcej niż w roku poprzednim. W 2013 r. z ogólnej liczby podmiotów zarejestrowanych w województwie, w podregionie lubelskim działało 40,5%, chełmsko-zamojskim – 26,6%, puławskim – 20,6% i białskim – 12,4%. W powiatach grodzkich (Biała Podlaska, Chełm, Lublin i Zamość) funkcjonowało 36,9% podmiotów ogółem, z tego 25,5% w Lublinie. W powiatach ziemskich najwięcej podmiotów gospodarki narodowej działało w: lubelskim (6,5% ogólnej liczby podmiotów), puławskim (5,8%), łukowskim (4,7%) oraz biłgorajskim (4,4%), zaś najmniej w parczewskim (1,4%), włodawskim (1,6%) i łączyńskim (1,9%)¹³.

Podstawową część zarejestrowanych podmiotów stanowią osoby fizyczne prowadzące działalność gospodarczą¹⁴ (128,9 tys.) oraz spółki (20,6 tys.). W wyniku zachodzących procesów prywatyzacyjnych w regionie funkcjonuje coraz mniej przedsiębiorstw państwowych - na koniec

¹² Produkt krajowy brutto. Rachunki..., s. 110.

¹³ Podmioty gospodarki narodowej w rejestrze REGON w województwie lubelskim. Stan na koniec 2013 r., Urząd Statystyczny w Lublinie, Lublin 2014 r.

¹⁴ Bez osób prowadzących indywidualne gospodarstwa rolne.

Nakłady inwestycyjne mające na celu stworzenie nowych środków trwałych lub ulepszenie (modernizację, rozbudowę lub rekonstrukcję) istniejącego majątku trwałego są zwykle decydującym czynnikiem wzrostu gospodarczego. Wielkość nakładów inwestycyjnych poniesionych w gospodarce narodowej w województwie lubelskim w 2012 r. wynosiła 9,85 mld zł, co stanowiło 4,15% nakładów w kraju (10 pozycja). Jednak z poziomem nakładów w przeliczeniu na mieszkańca wynoszącym 4 543 PLN województwo lokowane jest na 15 miejscu – średnia wartość to 6 167 PLN. Przedostatnia pozycja województwa lubelskiego pod względem nakładów inwestycyjnych wynikała z niskich poziomów inwestycji sektora publicznego (2 199 PLN *per capita*, co stanowi 84,64% średniej wartości dla kraju), a zwłaszcza prywatnego (2 344 PLN *per capita* – 65,68% średniej krajowej)¹⁹.

W 2012 r. wielkość nakładów inwestycyjnych w przedsiębiorstwach województwa lubelskiego wyniosła 4,33 mld PLN, w tym ponad połowa została poniesiona w podregionie lubelskim (2,54 mld PLN). Większość nakładów została poniesionych w sektorze przemysłowym i usługach – odpowiednio 58,5% i 39,6%. Natomiast nakłady przedsiębiorstw poniesione w rolnictwie wyniosły 1,9%. Jedną z głównych słabości regionalnego sektora przedsiębiorstw jest niższy – w porównaniu ze średnią krajową – poziom nakładów na działalność innowacyjną. W 2012 r. nakłady na działalność innowacyjną lubelskich przedsiębiorstw wyniosły 906,64 mln PLN, co uplasowało Lubelszczyznę na 10 miejscu w Polsce. Należy zauważyć, że w ciągu roku wartość ta znacząco wzrosła (597,3 mln PLN w 2011 r.). Nakłady na działalność innowacyjną w poprzednich latach dotyczyły zwykle zakupu maszyn i urządzeń technicznych oraz inwestycji w budynki. W 2012 r. natomiast aż 40% nakładów przedsiębiorstw na innowacyjność przeznaczono na własne prace badawcze²⁰.

Jednym z głównych wyznaczników potencjału badawczo-rozwojowego regionu jest wielkość nakładów inwestycyjnych w sferę badawczo-rozwojową. Strategia na rzecz inteligentnego i zrównoważonego rozwoju sprzyjającego włączeniu społecznemu Europa 2020 zakłada, iż w 2020 r. nakłady na działalność B+R wyniosą 3% PKB Unii Europejskiej. Natomiast Krajowy Program Reform Europa 2020, będący narzędziem realizacji europejskiej Strategii w Polsce, określił ambitny cel, jakim jest uzyskanie w 2020 r. finansowania B+R na poziomie 1,7% PKB. Niekorzystna dynamika wzrostu PKB województwa lubelskiego miała przełożenie na spadek poziomu nakładów na działalność badawczo-rozwojową w relacji do PKB. W 2011 r. wielkość ta wyniosła 0,65% (wobec 0,67% w 2010 r.). Uplasowało to województwo lubelskie na 5 miejscu w Polsce (za mazowieckim – 1,37%, małopolskim – 1,06%, podkarpackim – 0,95% i pomorskim – 0,73%). Dodatkowo ponad 63% nakładów ponoszone jest w sektorze szkolnictwa wyższego, a tylko 16,6% w sektorze przedsiębiorstw (w kraju odpowiednio 34,4% i 37,2%). Należy jednak zauważyć, że nakłady na działalność badawczo-rozwojową w województwie lubelskim systematycznie rosną i w 2012 r. osiągnęły wartość 652,2 mln PLN (wobec 378 mln PLN w 2011 r.). W przeliczeniu na 1 mieszkańca województwa lubelskiego nakłady te wyniosły 300,8 PLN (80,75% średniej krajowej wynoszącej 372,5 PLN), co lokuje województwo na 7 miejscu w kraju.

¹⁹ BDL GUS.

²⁰ BDL GUS.

Mapa 2.4.g

Nakłady na działalność badawczo-rozwojową w relacji do PKB (%) według województw (NUTS 2) w 2011 r.

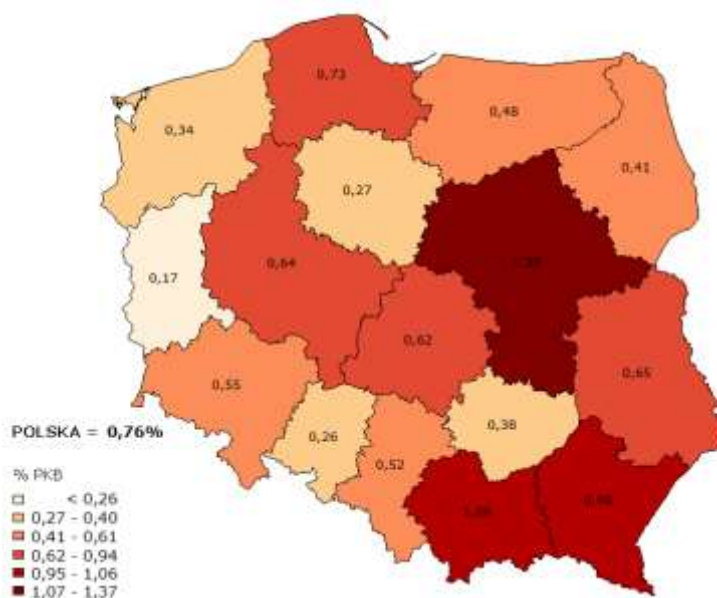

Źródło: Opracowanie własne na podstawie BDL GUS.

Sytuacja demograficzna

Według stanu na koniec 2012 r. województwo lubelskie liczyło 2 165,7 tys. mieszkańców i w porównaniu do poprzedniego roku liczba ta zmalała o 6,2 tys. osób. Według prognoz demograficznych GUS tendencja spadkowa utrzyma się co najmniej do roku 2035, kiedy to województwo lubelskie będzie zamieszkiwało jedynie 1,87 mln osób. Z roku na rok zwiększa się natomiast mediana wieku ludności – w końcu 2012 r. statystyczny mieszkaniec województwa lubelskiego był w wieku 38,6 lat, przy czym mężczyzna miał 36,7, a kobieta 40,7 lat²¹.

Jednym z głównych czynników decydującym o liczbie ludności jest przyrost naturalny, który stanowi różnicę między liczbą urodzeń żywych a liczbą zgonów. W 2012 r. po raz kolejny w województwie lubelskim odnotowano ujemny przyrost naturalny, w wyniku którego liczba mieszkańców zmalała o 1 348 osób. Współczynnik przyrostu naturalnego wyniósł -0,62‰ (wobec wartości -0,74‰ w roku poprzednim), przy czym w miastach ukształtował się na poziomie 0,70‰, a na wsi -1,77‰ (w 2011 w miastach 0,67‰, a na wsi -1,97‰). Największy (dodatni) przyrost naturalny liczony na 1 000 mieszkańców wystąpił w powiecie łęczyńskim (3,07‰), w mieście Biała Podlaska (2,97‰) oraz w powiecie łukowskim (1,81‰). Natomiast najmniejszy (ujemny) przyrost odnotowano w powiecie krasnostawskim (-4,36‰) i zamojskim (-3,40‰). Drugim, obok przyrostu naturalnego, czynnikiem decydującym o tempie przyrostu lub spadku liczby ludności oraz o jej rozmieszczeniu terytorialnym są migracje. W wyniku migracji stałych liczba mieszkańców województwa lubelskiego w 2012 r. zmniejszyła się o 5 172 osób, a współczynnik migracji ogółem osiągnął wartość -2,38‰. Największy ubytek ludności na 1 000 mieszkańców wystąpił w powiecie hrubieszowskim (-6,89 osób), ryckim (-5,31) i tomaszowskim (-5,06). Natomiast przyrost mieszkańców odnotowano tylko w powiecie lubelskim (7,08 osoby) i zamojskim (0,84)²².

Omawiając stan i strukturę ludności regionu należy podkreślić, że pomimo, iż województwo lubelskie pod względem liczby ludności zajęło 8 miejsce w kraju, charakteryzuje je rzadka sieć osadnicza i stosunkowo niewielkie zaludnienie – średnia gęstość zaludnienia wyniosła zaledwie 86 osób na km², przy czym w miastach na 1 km² przypadało 1 036, a na wsi 48 osób. Wskaźnik

²¹ *Ludność, ruch naturalny i migracje w województwie lubelskim w 2012 r.*, Urząd Statystyczny w Lublinie, 2013 r., s. 15-19.

²² *Ludność...*, s. 29-31.

ten wykazywał jednak znaczne zróżnicowanie między poszczególnymi powiatami – najwyższe wartości przyjmował w miastach na prawach powiatu: Lublinie (2 358) i Zamościu (2 163), a najniższe w powiatach włodawskim (32) i parczewskim (38). Pod względem gęstości zaludnienia województwo lubelskie uplasowało się na 12 pozycji w kraju²³.

Mapa 2.4.h

Gęstość zaludnienia według powiatów województwa lubelskiego (NUTS 4) w 2012 r. (osoby na km² powierzchni)

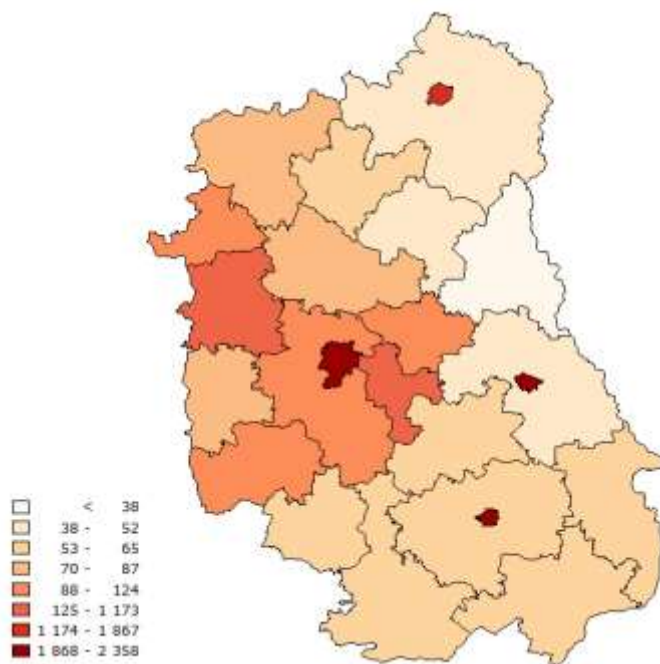

Źródło: Opracowanie własne na podstawie BDL GUS.

Jednym z najważniejszych wskaźników określających jakość kapitału ludzkiego jest poziom wykształcenia społeczeństwa, który systematycznie od 2002 r. w przypadku regionu lubelskiego ulega znaczącej poprawie. W roku 2012 osoby z wyższym wykształceniem stanowiły w województwie lubelskim 21% ogółu ludności w wieku 15-64 lata. W porównaniu z rokiem poprzednim zanotowano wzrost o 1,6 pkt proc. Tym samym w okresie sprawozdawczym województwo lubelskie zbliżyło się pod tym względem do struktury obserwowanej w Polsce (21,5%). Nadal utrzymuje się wyższy w stosunku do średniej krajowej udział osób z niskim poziomem wykształcenia (gimnazjalne, podstawowe i niższe - 18,3% w województwie lubelskim wobec 16,7% w kraju)²⁴. Jednak pomimo radykalnej poprawy ogólnego poziomu wykształcenia mieszkańców Lubelszczyzny oraz korzystnie kształtujących się wskaźników solaryzacji do głównych potrzeb województwa w obszarze edukacji należą: poprawa dostępności i jakości usług edukacyjnych na poziomie wychowania przedszkolnego w szczególności na obszarach wiejskich, poprawa oferty edukacyjnej na wszystkich poziomach i dopasowanie profili kształcenia do potrzeb rynku pracy oraz uzupełnienie możliwości edukacyjnych społeczeństwa w ramach systemu kształcenia ustawicznego.

²³ *Ludność...*, s. 17.

²⁴ BDL GUS.

Wykres 2.4.b

Struktura ludności w wieku 15-64 lata wg poziomu wykształcenia w województwie lubelskim i w kraju w 2012 r.

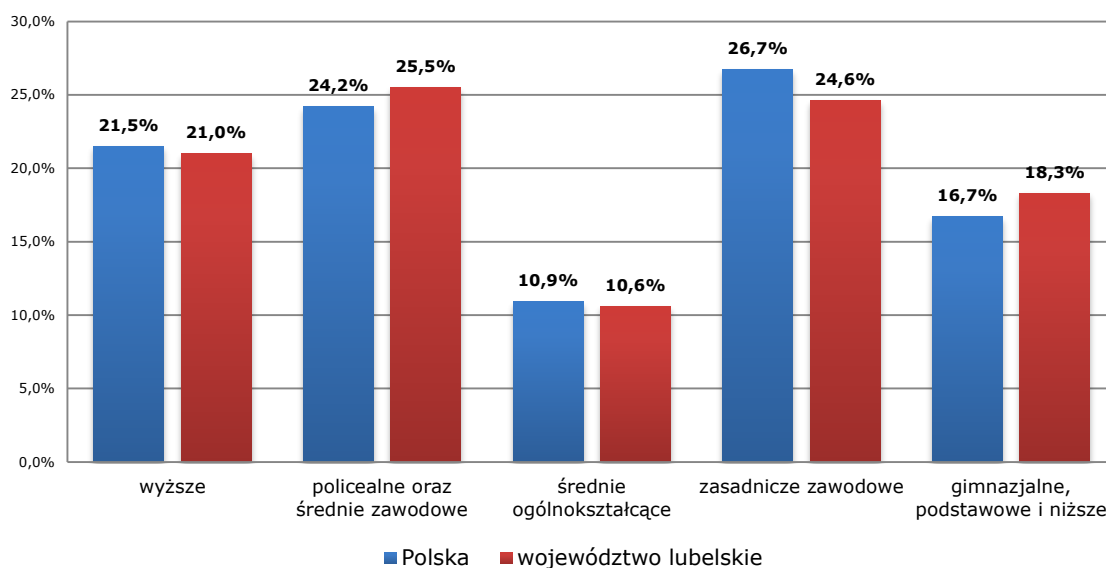

Źródło: Opracowanie własne na podstawie BDL GUS.

Rynek pracy

W IV kwartale 2013 roku w województwie lubelskim zbiorowość aktywnych zawodowo liczyła 1 056 tys. osób, a biernych zawodowo – 806 tys. Do ludności aktywnej zawodowo zaliczono 958 tys. osób pracujących i 98 tys. osób bezrobotnych. Wskaźnik zatrudnienia obrazujący procentowy udział pracujących w liczbie ludności w wieku 15 lat i więcej w województwie lubelskim wyniósł tym okresie 51,5%, był o 0,9 pkt proc. wyższy od średniego w kraju (50,6%). Podobnie współczynnik aktywności zawodowej wyrażony udziałem pracujących i bezrobotnych w populacji osób w wieku 15 lat i więcej osiągnął w tym okresie wartość 56,7% i był o 0,6 punktu procentowego wyższy niż w Polsce²⁵.

²⁵ Aktywność ekonomiczna ludności w województwie lubelskim. Stan w IV kwartale 2013 r., Urząd Statystyczny w Lublinie, Lublin 2014.

Mapa 2.4.i

Współczynnik aktywności zawodowej według województw (NUTS 2) w 2013 r.

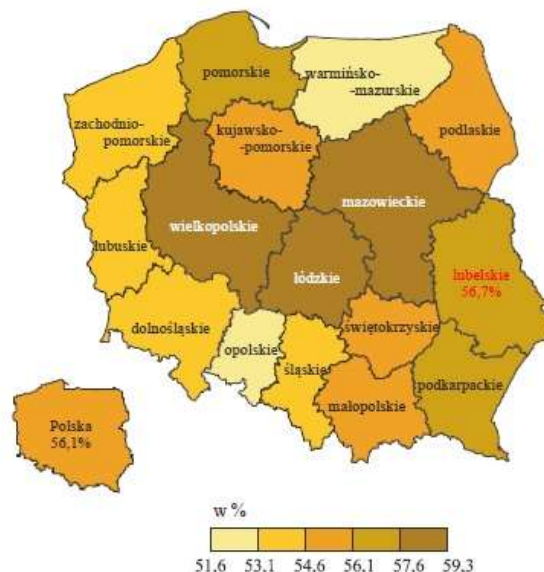

Źródło: *Bezrobocie rejestrowane w województwie lubelskim w 2013 r.*, Urząd Statystyczny w Lublinie, Lublin 2014 r.

Jednak pomimo, iż zarówno wskaźnik zatrudnienia, jak i współczynnik aktywności zawodowej regionu są wyższe od średnich wartości dla kraju, województwo lubelskie cechuje niekorzystna sektorowa struktura zatrudnienia ludności wynikająca z rolniczego charakteru Lubelszczyzny oraz szerokich tradycji związanych z produkcją rolną. Poziom zatrudnienia w niskowydajnym i nisko-produktywnym sektorze rolniczym wynosi aż 45,86%. Należy jednak zauważyć, że struktura zatrudnienia w województwie lubelskim charakteryzuje się istotnymi różnicami na poziomie podregionów i powiatów – w regionie można zidentyfikować obszary typowo miejskie z ogromną przewagą zatrudnienia w usługach (około 70% w powiatach grodzkich) oraz takie, gdzie udział zatrudnionych w rolnictwie przekracza nawet 70% (powiaty: chełmski – 75,08%, zamojski – 72,99%, janowski – 71,14% i opolski – 70,41%). Natomiast przemysł ma największe znaczenie dla powiatowego rynku pracy w powiatach łączyńskim (38,52%) i świdnickim (31,49%)²⁶.

Na koniec 2013 r. w urzędach pracy województwa lubelskiego zarejestrowanych było 134,0 tys. bezrobotnych. Osoby pozostające bez pracy z województwa lubelskiego stanowiły 6,2% ogółu bezrobotnych w kraju. Biorąc pod uwagę czas pozostawania bez pracy, najliczniejszą grupę bezrobotnych na koniec grudnia 2013 r. stanowiły osoby pozostające bez pracy ponad rok – 44,2% wszystkich bezrobotnych. Najmniej liczną grupę, czyli 8,3% bezrobotnych, stanowiły osoby pozostające bez pracy 1 miesiąc lub krócej²⁷. Przeciętny czas poszukiwania pracy przez osoby bezrobotne w IV kwartale 2012 r. w województwie lubelskim wyniósł 13,2 miesiąca (w kraju – 11,7 miesiąca). Na przestrzeni roku okres ten uległ wydłużeniu o 2,3 miesiąca (w Polsce dłuższy o 0,6 miesiąca).

Niekorzystnym zjawiskiem był nadal wyższy niż w kraju udział bezrobotnych w młodszych grupach wiekowych. Największą grupę, podobnie jak przed rokiem, stanowiły osoby w przedziale wiekowym 25-34 lata – 32,8% ogółu bezrobotnych. Najmniejsza zbiorowość obejmowała osoby bezrobotne w wieku 60-64 lata (2,7%). Na koniec grudnia 2013 r. wśród ogółu bezrobotnych zarejestrowanych w powiatowych urzędach pracy najwięcej było osób z wykształceniem zasadniczym zawodowym (24,9%) oraz policealnym i średnim zawodowym (24,6%), a najmniej

²⁶ *Bezrobocie rejestrowane w województwie lubelskim w 2013 r.*, Urząd Statystyczny w Lublinie, Lublin 2014 r.

²⁷ *Bezrobocie rejestrowane w województwie lubelskim w 2013 r.*, Urząd Statystyczny w Lublinie, Lublin 2014 r.

ze średnim ogólnokształcącym (12,0%)²⁸. Ponadto, dane statystyczne obrazujące podział bezrobotnych ze względu na poziom wykształcenia świadczą o tym, że sytuacja osób z wykształceniem wyższym na regionalnym rynku pracy na przestrzeni ostatnich kilkunastu lat ulega stałemu pogorszeniu. O ile udział osób z wykształceniem wyższym wśród ogółu bezrobotnych w województwie lubelskim w 2000 r. wynosił zaledwie 3,8%, w 2013 r. osiągnął poziom 15,1%.

W grudniu 2013 r. stopa bezrobocia rejestrowanego w województwie lubelskim wyniosła 14,4% i była o 1 punkt procentowy wyższa niż w Polsce (13,4%). W analogicznym okresie stopa bezrobocia II, obrazująca liczbę osób bezrobotnych w liczbie pracujących poza rolnictwem indywidualnym, wyniosła 27,2% i była wyższa od wskaźnika krajowego o 8,7 punktów procentowych. Najwyższą stopę bezrobocia odnotowano w powiatach: włodawskim (24,9%), hrubieszowskim (20,7%) oraz chełmskim (20,6%), zaś najniższą w powiecie biłgorajskim (9,4%). Relatywnie niska stopa bezrobocia występuje również w mieście Lublin (10,1%) oraz powiecie łęczyńskim (10,5%). W przypadku stolicy województwa wiąże się to z większą liczbą instytucji i przedsiębiorstw działających na tym obszarze, które zatrudniają nie tylko osoby na nim zamieszkałe, ale również osoby dojeżdżające do pracy z powiatów sąsiadujących. Rozbieżność pomiędzy najniższą a najwyższą wartością wskaźnika w powiatach wynosi 15,5 pkt. proc., co świadczy o wysokim stopniu zróżnicowania regionalnego rynku pracy²⁹.

Mapy 2.4.j i 2.4.k

Stopa bezrobocia rejestrowanego według województw (NUTS 2) w grudniu 2013 r.

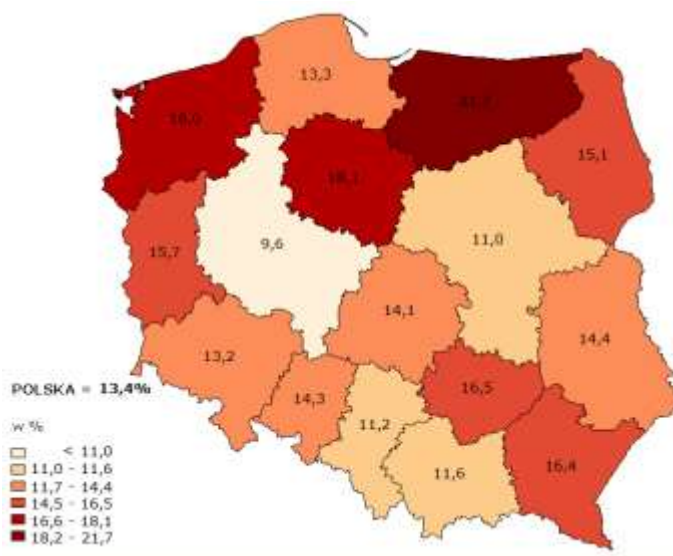

Stopa bezrobocia rejestrowanego według powiatów województwa lubelskiego (NUTS 4) w grudniu 2013 r.

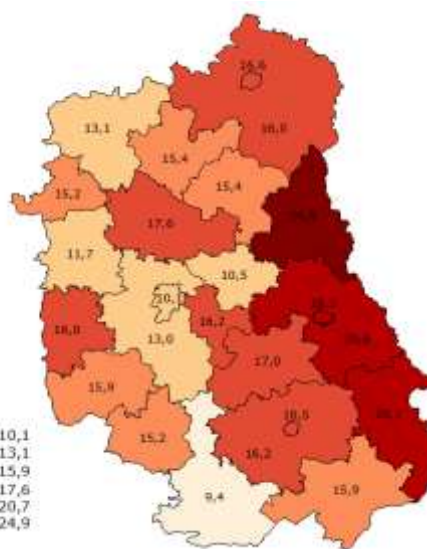

Źródło: Opracowanie własne na podstawie BDL GUS.

Należy jednak podkreślić, że mimo stosunkowo niskiej na tle kraju stopy bezrobocia, województwo lubelskie wykazuje wiele problemów związanych z jego strukturą. Dotyczy to przede wszystkim: wysokiego bezrobocia wśród osób młodych, istnienia ukrytego bezrobocia, zwłaszcza na obszarach wiejskich oraz problemu szarej strefy, istotnie wyższego niż przeciętnie w kraju udziału bezrobotnych długoterminowo, zdecydowanie niekorzystnej sytuacji osób wchodzących na rynek pracy, co przejawia się m.in. wysokim odsetkiem osób bez stażu pracy w liczbie bezrobotnych ogółem³⁰.

²⁸ *Bezrobocie rejestrowane w województwie lubelskim w 2013 r.*, Urząd Statystyczny w Lublinie, Lublin 2014 r.

²⁹ *Bezrobocie rejestrowane w województwie lubelskim w 2013 r.*, Urząd Statystyczny w Lublinie, Lublin 2014 r.

³⁰ *Sytuacja społeczno-gospodarcza województwa lubelskiego 1999 – 2009*. Instytut Badań Strukturalnych 2010.

Wśród wielu czynników i uwarunkowań, mających wpływ na proces realizacji Regionalnego Programu Operacyjnego Województwa Lubelskiego, można wymienić zarówno te, które wynikają z udzielanej w jego ramach pomocy, jaki i takie, wśród których dominują inne elementy wywierające bezpośredni lub pośredni wpływ na jego realizację, jak zmiany w sytuacji społeczno-ekonomicznej regionu, rozwiązania legislacyjne wpływające na sytuację podmiotów (potencjalnie) uczestniczących w realizacji Programu, sytuacje czy zdarzenia mające znamiona siły wyższej. Wystąpienie powyższych czynników, z uwagi na aspekt nieprzewidywalności, może powodować istotne ograniczenia w sprawnym wdrażaniu Programu.

W okresie sprawozdawczym głównym czynnikiem o charakterze społeczno-gospodarczym wpływającym bezpośrednio na realizację Regionalnego Programu Operacyjnego Województwa Lubelskiego było spowolnienie gospodarcze wynikające z nadal odczuwalnych skutków kryzysu gospodarczego oraz wzrostu cen na rynku. Dodatkową okoliczność wzbudzającą ostrożność inwestycyjną w roku 2013 stanowiła sytuacja na rynku międzynarodowym podyktowana kryzysem w strefie euro i związana z tym niestabilność głównych walut. W konsekwencji wiele instytucji finansowych, w tym banków, znacznie zaostrzyło procedury udzielania kredytów o charakterze inwestycyjnym, w związku z czym wielu przedsiębiorców miało znaczne problemy z uzyskaniem środków finansowych na pokrycie wkładu własnego umożliwiającego realizację projektu przed refundacją poniesionych wydatków. Powyższa okoliczność prowadziła w niektórych przypadkach nawet do rezygnacji przez Wnioskodawców z aplikowania o środki unijne. Uzasadnienie stanowi w głównej mierze słaba kondycja finansowa kredytobiorców. Ponadto Wnioskodawcy bardzo często zbyt pochopnie kształtują rozmiar planowanych inwestycji, co następnie zostaje zweryfikowane na etapie przystąpienia do realizacji projektu. Pojawiające się wówczas bariery o charakterze finansowym i organizacyjnym powodują, iż Wnioskodawcy, których projekty zostały wybrane do dofinansowania zmuszeni są do odstąpienia od podpisania umów, mając na uwadze np. trudności w realizacji założonych we wniosku o dofinansowanie wskaźników. Sytuacje takie występują również w związku ze wzrostem cen podyktowanych m.in. zmianami kursów walut, przez co realizacja projektu w zaplanowanym rozmiarze okazuje się niekiedy niemożliwa. Część Beneficjentów rozwiązuje zawarte umowy o dofinansowanie, ponieważ nie są w stanie zrealizować projektów (wzrost wartości EURO od momentu składania wniosków o dofinansowanie pociągający za sobą zmiany cen maszyn i urządzeń skutkuje niedoszacowaniem kosztów ponoszonych w projekcie).

Biorąc pod uwagę powyższe uwarunkowania oraz utrzymywanie się światowego kryzysu finansowego należy zauważyć, iż Instytucja Zarządzająca Regionalnym Programem Operacyjnym Województwa Lubelskiego na lata 2007-2013 konsekwentnie podejmuje działania łagodzące negatywne skutki kryzysu ekonomicznego dla realizacji RPO WL. Jednym z nich jest efektywny system zaliczkowy, który znacznie usprawnił proces wdrażania Programu, co jest szczególnie istotne w przypadku Beneficjentów o niewielkich środkach budżetowych. Możliwość otrzymania zaliczki ułatwia Beneficjentom finansowanie inwestycji na początku jej realizacji. Ponadto IZ RPO wprowadziła pilotażową zmianę systemu zaliczkowego dla Beneficjentów Osi III-VIII, mającą na celu zwiększenie dynamiki wydatkowania środków. Pilotaż objął zaliczki, o które Beneficjenci wystąpili do IZ do dnia **30 listopada 2013 r.**, a które zostały wypłacone w grudniu 2013 r. i dotyczył wydłużenia maksymalnego terminu na ich rozliczenie do dnia **30 czerwca 2014 r.** Z każdym Beneficjentem korzystającym z pilotażowego systemu zaliczkowego zawarty został aneks do umowy o dofinansowanie regulujący termin na jej rozliczenie.

Kolejnym mechanizmem stosowanym przez IZ RPO w trakcie realizacji RPO WL, będącym odpowiedzią na obecną trudną sytuację społeczno-gospodarczą, było uruchamianie w pierwszej kolejności naborów projektów prorozwojowych i kompleksowych, stymulujących długofalowy wzrost gospodarczy i zatrudnienie, co prowadziło do niwelowania skutków spowolnienia gospodarczego. Wspomniane efekty są najbardziej widoczne poprzez konstrukcję systemu wyboru projektów w ramach RPO WL, szczegółowo omawianą w poprzednich sprawozdaniach. Wspomnianym

działaniom towarzyszyły prace nad zmianami dokumentów programowych i operacyjnych, a także nad zmianami instytucjonalnymi istotnymi z punktu widzenia sprawnej realizacji Programu³¹.

Również Lubelska Agencja Wspierania Przedsiębiorczości, jako Instytucja Pośrednicząca II stopnia, świadoma obecnej sytuacji społeczno-gospodarczej oraz osłabienia koniunktury, podjęła szereg działań uwzględniających przewyższenie skutków światowego kryzysu finansowego oraz mających na celu efektywne i szybkie wydatkowanie środków z Europejskiego Funduszu Rozwoju Regionalnego w procesie wdrażania RPO WL. W okresie sprawozdawczym w celu wsparcia wspomnianego sektora MŚP, co jest szczególnie istotne z punktu widzenia przewyższenia negatywnych skutków kryzysu finansowego na terenie województwa lubelskiego, podejmowano działania zmierzające do zwiększenia zdolności inwestycyjnej przedsiębiorców. W konsekwencji w 2013 r., przeprowadzono nabory w ramach Działania 2.3 Schemat A, 2.4 Schemat B. W okresie sprawozdawczym (do dnia 11 lutego 2013 r.) trwały dodatkowo nabory wniosków o dofinansowanie dla Działania 1.3 oraz Działania 1.7, ogłoszone w roku 2012. Przedmiotowe konkursy, umożliwiające wybór projektów wychodzących naprzeciw obecnym warunkom osłabionej koniunktury, są istotnym działaniem, które przyniesie ożywienie gospodarcze poprzez znaczące zasilenie środkami na inwestycje MŚP z terenu województwa lubelskiego.

W ramach Działania 2.4 schemat B dotychczas realizowane projekty dotyczyły promocji poszczególnych obszarów województwa lubelskiego (poszczególnych powiatów, gmin). Aby działania w zakresie marketingu gospodarczego i promocji Lubelszczyzny były jak najbardziej efektywne i przyniosły najlepsze rezultaty zaproponowano zrealizowanie projektu kluczowego mającego na celu promocję województwa jako całości, przy współpracy z samorządami poszczególnych obszarów. W konsekwencji w dniu **21 maja 2013 r.** Zarząd Województwa Lubelskiego przyjął Uchwałę Nr CLXXVII/3643/2013 w sprawie zatwierdzenia **aktualizacji Indykatywnego Wykazu Indywidualnych Projektów Kluczowych** w ramach Regionalnego Programu Operacyjnego Województwa Lubelskiego na lata 2007-2013 wpisując na listę podstawową projektów kluczowych projekt pt. *Marketing gospodarczy województwa lubelskiego* z Działania 2.4. Schemat B, podnoszący atrakcyjność regionu zarówno dla potencjalnych inwestorów, kontrahentów jak i turystów, którego celem ogólnym jest poprawa warunków dla wzrostu konkurencyjności Lubelszczyzny oraz wykreowanie gospodarczego wizerunku regionu.

Omawiając podjęte lub planowane do podjęcia kroki przeciwdziałające negatywnym skutkom spowolnienia gospodarczego nie sposób nie odnieść się do wprowadzonych w 2013 r. lub zaproponowanych do wprowadzenia zmian części finansowej polegających na realokacji środków pomiędzy poszczególnymi działaniami i Osiami Priorytetowymi RPO WL 2007 – 2013. W celu poprawy realizacji wskaźników rzeczowych i finansowych IZ dokonała zmiany w Uszczegółowieniu RPO WL. W dniu 26 czerwca 2013 Komitet Monitorujący wyraził zgodę na przesunięcie środków z Działania 6.1 na Działanie 6.2 (w kwocie 12 187 405 EUR)³².

Ponadto w dniu 27 czerwca 2013 r. KE zatwierdziła zmianę Planu finansowego RPO WL, polegającą na realokacji środków pozostałych w Działaniu 2.2 *Regionalna infrastruktura B+R*, w kwocie 8 238 751,00 EUR, na Działanie 1.4 *Dotacje inwestycyjne w zakresie dostosowania przedsiębiorstw do wymogów ochrony środowiska oraz w zakresie odnawialnych źródeł energii* oraz realokacji środków w kwocie 515 048,00 EUR z Działania 5.3 *Miejski transport publiczny* na Działanie 5.5 *Transport lotniczy* w ramach *Osi Priorytetowej V*.

Wśród innych działań, mających na celu efektywne i sprawne wydatkowanie środków EFRR, wymienić należy skrócenie terminów weryfikacji na każdym etapie oceny wniosków o dofinansowanie, służące jak najszybszemu przekazaniu środków do wykorzystania przez Beneficjentów. Podobnie kryteria wyboru projektów oraz dokumentacja konkursowa kształtowane są w kierunku wprowadzenia jak największych ułatwień dla potencjalnych Wnioskodawców, służących stałemu podnoszeniu efektywności kontraktacji środków.

³¹ Szczegółowe omówienie przeprowadzonych w 2013 r. zmian o charakterze normatywnym znajduje się w Rozdziale 2.1.6.1.

³² Szczegółowe omówienie przeprowadzonych w 2013 r. realokacji środków znajdują się w dalszych częściach sprawozdania.

2.5 ZASADNICZE MODYFIKACJE W ROZUMIENIU ART. 57 ROZPORZĄDZENIA NR 1083/2006 (W STOSOWNYCH WYPADKACH)

Zgodnie z art. 57 rozporządzenia Rady (WE) nr 1083/2006 z dnia 11 lipca 2006 r. ustanawiającego przepisy ogólne dotyczące Europejskiego Funduszu Rozwoju Regionalnego, Europejskiego Funduszu Społecznego oraz Funduszu Spójności i uchylającego rozporządzenie (WE) nr 1260/1999 projekty współfinansowane w ramach Regionalnego Programu Operacyjnego Województwa Lubelskiego na lata 2007 – 2013 zachowują wkład Europejskiego Funduszu Rozwoju Regionalnego wyłącznie jeżeli w terminie pięciu lat od ich zakończenia, (a w przypadku projektów realizowanych w celu utrzymania inwestycji lub miejsc pracy stworzonych przez MŚP – trzech lat), nie zostały poddane znaczącym modyfikacjom:

- mającym wpływ na ich charakter lub warunki ich realizacji lub powodującym uzyskanie nieuzasadnionej korzyści przez przedsiębiorstwo lub podmiot publiczny; oraz
- wynikającym ze zmiany charakteru własności elementu infrastruktury albo z zaprzestania działalności produkcyjnej.

W danym okresie sprawozdawczym IZ RPO WL rozpoczęła proces kontroli trwałości projektów. Kontroli poddano 22 projekty zgodnie z Rocznym Planem Kontroli na 2013 r. oraz Instrukcją Wykonawczą IZ RPO WL. OK DRPO rozpoczął powyższe kontrole od przesłania do Beneficjentów *Sprawozdań dotyczących kontroli trwałości projektu w ramach Regionalnego Programu Operacyjnego Województwa Lubelskiego na lata 2007 – 2013 współfinansowanego ze środków Unii europejskiej – Europejskiego Funduszu Rozwoju Regionalnego* wraz ze wzorami oświadczeń Beneficjenta. Sprawozdania odesłane przez Beneficjentów podlegać będą weryfikacji przez pracowników OK z zachowaniem zasady „dwóch par oczu” w terminie 45 dni kalendarzowych, na podstawie listy sprawdzającej. Na dzień sporządzania sprawozdania żadna z kontroli nie została zakończona. Z tego względu brak informacji odnośnie wartości środków odzyskanych w związku z wykryciem zasadniczych modyfikacji w rozumieniu art. 57 rozporządzenia nr 1083/2006.

Natomiast w IP II w roku 2013 stwierdzonych zostało 8 przypadków naruszenia zasady trwałości projektów stanowiących zasadnicze modyfikacje w rozumieniu art. 57 rozporządzenia nr 1083/2006:

1.	Projekt:	RPLU.01.06.00-06-003/09
	Oś Priorytetowa:	I <i>Przedsiębiorczość i innowacje</i>
	Działanie:	1.6. <i>Badania i nowoczesne technologie w strategicznych dla regionu dziedzinach</i>
	Okres realizacji:	2009-2011
	Wartość ogółem:	114 896,76 EUR (481 900,00 PLN)
	Dofinansowanie UE:	56 035,71 EUR (235 025,00 PLN)

W trakcie kontroli doraźnej przeprowadzonej w okresie trwałości projektu stwierdzono, że projekt nie jest realizowany w miejscu wskazanym we wniosku o dofinansowanie, podczas gdy Beneficjent nie zwrócił się z prośbą o zmianę lokalizacji projektu. W Raporcie rocznym za okres do dnia 9 czerwca 2012 r. Beneficjent nie wykazywał jakichkolwiek modyfikacji w projekcie. Z poczynionych ustaleń wynikało, iż zostały naruszone postanowienia umowy o dofinansowanie odnoszące się do trwałości projektu. Biorąc pod uwagę powyższe ustalenia, jak również brak możliwości skontaktowania się z Beneficjentem w celu uzyskania wyjaśnień, umowa

o dofinansowanie została rozwiązana w dniu 22 kwietnia 2013 r. Beneficjent został również wezwany do zwrotu środków.

2.	Projekt:	RPLU.01.03.00-06-111/08
	Oś Priorytetowa:	<i>I Przedsiębiorczość i innowacje</i>
	Działanie:	<i>1.3 Dotacje inwestycyjne dla małych i średnich przedsiębiorstw</i>
	Okres realizacji:	2009-2010
	Wartość ogółem:	156 026,89 EUR (654 408,00 PLN)
	Dofinansowanie UE:	76 095,08 EUR (319 158,00 PLN)

Podczas przeprowadzonych jeszcze w 2012 r. czynności kontrolnych w miejscu wskazanym przez Beneficjenta jako miejsce realizacji projektu Zespół Kontrolujący stwierdził brak prowadzonej działalności gospodarczej. Beneficjent poinformował LAWP o fakcie zakończenia prowadzenia działalności gospodarczej w Lublinie już po przeprowadzonej kontroli trwałości projektu w miejscu jego realizacji. Podczas spotkania w siedzibie LAWP Prokurent spółki oznajmił, że przedmiotowy projekt nie jest realizowany, a założone wskaźniki produktu i rezultatu nie zostały osiągnięte. Prokurent stwierdził również, że nie posiada wiedzy na temat aktualnej lokalizacji zakupionych w ramach projektu środków trwałych oraz wartości niematerialnych i prawnych. W związku ze złożonymi w trakcie spotkania ustnymi wyjaśnieniami, Beneficjent został dwukrotnie wezwany do złożenia pisemnych wyjaśnień dotyczących realizacji projektu oraz osiągnięcia założonych wskaźników produktu i rezultatu, jak również został poproszony o przedłożenie stosownej dokumentacji potwierdzającej osiągnięcie i utrzymanie w okresie trwałości projektu planowanych wskaźników produktu i rezultatu. Jednakże w związku z faktem, iż Beneficjent odmówił złożenia wyjaśnień i dokumentów wszczęta została procedura rozwiązania umowy o dofinansowanie. Przedmiotowa umowa została rozwiązana w dniu 15 lipca 2013 r. a Beneficjent został wezwany do zwrotu środków.

3.	Projekt:	RPLU.01.03.00-06-109/08
	Oś Priorytetowa:	<i>I Przedsiębiorczość i innowacje</i>
	Działanie:	<i>1.3 Dotacje inwestycyjne dla małych i średnich przedsiębiorstw</i>
	Okres realizacji:	2009-2010
	Wartość ogółem:	404 320,25 EUR (1 695 800,00 PLN)
	Dofinansowanie UE:	197 188,97 EUR (827 050,00 PLN)

W dniu 13.02.2013 r. Beneficjent został poinformowany o planowanej kontroli trwałości projektu na dzień 20.02.2013 r. (karta kontroli nr RPLU.01.03.00-06-109/08-05), jednakże kontrola nie odbyła się, ponieważ Beneficjent dnia 19.02.2013 przesłał pismo, w którym poinformował, iż nie podjął działalności produkcyjnej oraz nie posiada lokalizacji w województwie lubelskim. Beneficjent został wezwany do złożenia pisemnych wyjaśnień dotyczących realizacji projektu oraz osiągnięcia założonych wskaźników produktu i rezultatu. W piśmie wzywającym do przedłożenie stosownej dokumentacji potwierdzającej osiągnięcie i utrzymanie wskaźników w okresie trwałości projektu wskazano również, iż niedostarczenie wymaganych dokumentów będzie traktowane jako naruszenie postanowień umowy o dofinansowanie projektu oraz art. 35 e) ustawy z dnia 6 grudnia 2006 r. o zasadach prowadzenia polityki rozwoju. Beneficjent odmówił złożenia wyjaśnień. Wobec braku potwierdzenia utrzymania trwałości projektu wszczęta została procedura rozwiązania umowy o dofinansowanie. Przedmiotowa umowa została rozwiązana w dniu 15.07.2013 r. a Beneficjent został wezwany do zwrotu środków. Dwie ostatnie nieprawidłowości związane z naruszeniem zasady trwałości również wykryto podczas kontroli trwałości dwóch projektów realizowanych przez tego samego Beneficjenta.

4.	Projekt:	RPLU.01.03.00-06-044/09
	Oś Priorytetowa:	<i>I Przedsiębiorczość i innowacje</i>
	Działanie:	<i>1.3 Dotacje inwestycyjne dla małych i średnich przedsiębiorstw</i>
	Okres realizacji:	2010
	Wartość ogółem:	763 758,05 EUR (3 203 354,00 PLN)
	Dofinansowanie UE:	266 063,25 EUR (1 115 922,50 PLN)

Kolejny przypadek naruszenia trwałości został zgłoszony przez Beneficjenta w Raporcie rocznym z wypełniania przez Beneficjenta obowiązków utrzymania trwałości projektu za okres do 31.12.2012 r. Beneficjent wskazał w nim, że wobec niego został złożony wniosek o ogłoszenie upadłości oraz pozostaje on w stanie likwidacji i podlega zarządowi komisarycznemu. Przeprowadzone w dniu 20.03.2013 r. czynności kontrolne potwierdziły, iż postanowieniem sądu z dnia 21.12.2012 r. została ogłoszona upadłość Beneficjenta. W związku z tym dokonano zgłoszenia wierzytelności w postępowaniu upadłościowym, a umowa o dofinansowanie została rozwiązana w dniu 23.04.2013 r.

5.	Projekt:	RPLU.01.03.00-06-013/08
	Oś Priorytetowa:	<i>I Przedsiębiorczość i innowacje</i>
	Działanie:	<i>1.3 Dotacje inwestycyjne dla małych i średnich przedsiębiorstw</i>
	Okres realizacji:	2009-2010
	Wartość ogółem:	223 799,13 EUR (938 658,30 PLN)
	Dofinansowanie UE:	106 164,27 EUR (445 274,20 PLN)

Następny przypadek dotyczył również zaprzestania prowadzenia działalności gospodarczej oraz ogłoszenia upadłości przez Beneficjenta realizującego projekt. Beneficjent w dniu 05.05.2013 r. przedłożył do LAWP postanowienie Sądu dot. ogłoszenia upadłości. W związku z powyższym dnia 27.05.2013 r. LAWP dokonał zgłoszenia wierzytelności w postępowaniu upadłościowym. Umowa o dofinansowanie została rozwiązana w dniu 06.09.2013 r. Beneficjent został również wezwany do zwrotu wypłaconych w ramach projektu środków.

6.	Projekt:	RPLU.01.03.00-06-234/09
	Oś Priorytetowa:	<i>I Przedsiębiorczość i innowacje</i>
	Działanie:	<i>1.3 Dotacje inwestycyjne dla małych i średnich przedsiębiorstw</i>
	Okres realizacji:	2009-2010
	Wartość ogółem:	195 542,78 EUR (820 145,54 PLN)
	Dofinansowanie UE:	95 479,74 EUR (400 461,11 PLN)

W przypadku przedmiotowego projektu w dniu 23.09.2013 r. na adres powiadomienia@lawp.eu, w odpowiedzi na przypomnienie o zbliżającym się terminie złożenia raportu rocznego za trzeci okres trwałości, wpłynęła informacja o upadłości likwidacyjnej firmy będącej Beneficjentem. Po telefonicznej prośbie w dniu 05.11.2013 r., Syndyk przedłożył potwierdzoną za zgodność z oryginałem kopię Postanowienia Sądu z dnia 14.05.2013 r. wraz z informacją o upadłości Beneficjenta. W dniu 13.11.2013 r. do Sądu Rejonowego Lublin – Wschód w Lublinie z siedzibą w Świdniku IX Wydział Gospodarczy dla Spraw Upadłościowych i Naprawczych, skierowany został przez LAWP wniosek - Zgłoszenie wierzytelności.

7.	Projekt:	RPLU.01.03.00-06-031/08
	Oś Priorytetowa:	I <i>Przedsiębiorczość i innowacje</i>
	Działanie:	1.3 <i>Dotacje inwestycyjne dla małych i średnich przedsiębiorstw</i>
	Okres realizacji:	2009-2010
	Wartość ogółem:	841 031,66 EUR (3 527 455,00 PLN)
	Dofinansowanie UE:	405 305,56 EUR (1 699 932,58 PLN)

W dniu 9.10.2013 r. wpłynęło do LAWP Zawiadomienie od Syndyka masy upadłościowej o kolejnym przypadku ogłoszenia upadłości przez Beneficjenta. Syndyk informował o ogłoszeniu w dniu 18.09.2013 r. upadłości Beneficjenta przedmiotowego projektu oraz o uznaniu postępowania upadłościowego wraz z wezwaniem wierzycieli upadłego do zgłoszenia w terminie dwóch miesięcy od daty ukazania się obwieszczenia o ogłoszeniu w Monitorze Sądowym i Gospodarczym swych wierzytelności Sędziemu Komisarzowi. W związku z zaistniałą sytuacją LAWP zgłosiła wierzytelności do Sędziego Komisarza Masy Upadłości Sądu Rejonowego Lublin-Wschód w Lublinie z siedzibą w Świdniku IX Wydział Gospodarczy dla Spraw Upadłościowych i Naprawczych.

8.	Projekt:	RPLU.01.02.00-06-527/10.
	Oś Priorytetowa:	I <i>Przedsiębiorczość i innowacje</i>
	Działanie:	1.2 <i>Dotacje inwestycyjne dla mikroprzedsiębiorstw</i>
	Okres realizacji:	2010-12
	Wartość ogółem:	331 239,88 EUR (1 389 286,29 PLN)
	Dofinansowanie UE:	191 456,65 EUR (803 007,47 PLN)

W związku z wielokrotnym bezskutecznym wzywaniem Beneficjenta do wypełniania obowiązków nałożonych umową o dofinansowanie, jak również brakiem kontaktu z Beneficjentem (nieodbieranie korespondencji) zwrócono się do Oddziału Kontroli IP II z prośbą o przeprowadzenie kontroli doraźnej projektu. W ramach czynności kontrolnych w dniu 23.09.2013 r. wysłano pismo informujące Beneficjenta o terminie przeprowadzenia kontroli, informacja ta została również wysłana drogą mailową. Jednakże pismo w dniu 11.10.2013 r. zwrócono do siedziby IP II jako nieodebrane. W dniu 27.09.2013 r. Beneficjent wysłał drogą email prośbę o przesunięcie terminu kontroli z uwagi na pobyt poza granicami kraju, jednocześnie informując, że skontaktuje się z IP II w celu ustalenia nowego terminu kontroli. Zespół Kontrolujący przychylił się do powyższego wniosku. Z uwagi na brak kontaktu ze strony Beneficjenta, został ustalony nowy termin kontroli przypadający na 17.10.2013 – 18.10.2013 r. i o tym fakcie Beneficjent został poinformowany drogą mailową i listem poleconym ze zwrotnym potwierdzeniem odbioru. W ramach czynności kontrolnych w dniu 17-18 października 2013 r. Zespół Kontrolujący udał się do miejsca realizacji projektu. Podczas oględzin obiektu stwierdzono, iż Beneficjent nie prowadzi w tym miejscu działalności. W wyniku weryfikacji wpisu w Centralnej Ewidencji i Informacji o Działalności Gospodarczej stwierdzono, iż Beneficjent nadal prowadzi działalność gospodarczą. Jednakże kolejne działania Zespołu Kontrolującego polegające m.in. na udaniu się do miejsca zamieszkania Beneficjenta, jak również pod adres wskazany jako siedziba oddziału firmy nie pozwoliły na potwierdzenie realizacji projektu. Brak było również możliwości skontaktowania się z Beneficjentem. Mając na uwadze powyższe w związku z brakiem możliwości przeprowadzenia czynności kontrolnych, które mogłyby potwierdzić prawidłową realizację projektu, wszczęta została procedura rozwiązania umowy o dofinansowanie. Przedmiotowa umowa została rozwiązana w dniu 12.02.2014 r. a Beneficjent został wezwany do zwrotu środków.

W ramach wymienionych projektów w związku z naruszeniem zasady trwałości zakwestionowane zostały wydatki na łączną kwotę wkładu publicznego 1 463 901,41 EUR (6 139 895,29 PLN), w tym z EFRR 1 244 316,19 EUR (5 218 910,98 PLN). W okresie sprawozdawczym nie zostały zwrócone przez wskazanych wyżej Beneficjentów żadne środki. Jedyny dokonany w okresie sprawozdawczym zwrot środków w związku z wprowadzeniem do projektu zasadniczej modyfikacji, dotyczył nieprawidłowości wykrytej w 2012 r. w ramach projektu RPLU.01.01.00-06-183/09-00 - zwrot należności głównej 1 786,99 EUR (7 495,00 PLN) i odsetek ustawowych 597,25 EUR (2 505,00 PLN) w dniu 26.07.2013 r. Przedmiotowy zwrot środków został opisany w Sprawozdaniu w Rozdziale 2.1.5. *Pomoc ponownie wykorzystana.*

2.6 KOMPLEMENTARNOŚĆ POMOCY Z INNYMI INSTRUMENTAMI WSPARCIA

Obowiązek komplementarności i koordynacji pomocy udzielanej w ramach różnych wspólnotowych instrumentów wsparcia wynika bezpośrednio z art. 9 *Rozporządzenia Rady (WE) nr 1083/2006 z dnia 11 lipca 2006 r. ustanawiającego przepisy ogólne dotyczące Europejskiego Funduszu Rozwoju Regionalnego, Europejskiego Funduszu Społecznego oraz Funduszu Spójności i uchylającego rozporządzenie (WE) nr 1260/1999*. Powyższy obowiązek znalazł swoje odzwierciedlenie w systemie wdrażania RPO WL oraz odpowiednich dokumentach programowych, przede wszystkim w *Regionalnym Programie Operacyjnym Województwa Lubelskiego na lata 2007-2013 – dokumencie podstawowym* oraz w *Szczegółowym Opisie Osi Priorytetowych Regionalnego Programu Operacyjnego Województwa Lubelskiego na lata 2007-2013 – Uszczegółowieniu Programu*.

W RPO WL założono komplementarność działań realizowanych przy wykorzystaniu różnorodnego wsparcia finansowego. Dla zapewnienia maksymalnej efektywności wykorzystania środków w ramach polityki spójności Unii Europejskiej, Wspólnej Polityki Rolnej oraz Wspólnej Polityki Rybackiej, zostało zapewnione komplementarne wsparcie w ramach wszystkich instrumentów ww. polityk, a także określono wyraźne mechanizmy ich koordynacji i zasady zapobiegające podwójnemu finansowaniu. Zakres wsparcia realizowanego w ramach Regionalnego Programu Operacyjnego Województwa Lubelskiego na lata 2007 – 2013 jest komplementarny ze wsparciem Europejskiego Funduszu Rozwoju Regionalnego przewidzianym w Programie Operacyjnym Rozwój Polski Wschodniej (PO RPW), Programie Operacyjnym Innowacyjna Gospodarka (PO IG) oraz Programie Operacyjnym Infrastruktura i Środowisko (PO IIŚ). Wsparcie w ramach RPO WL jest komplementarne także w stosunku do działań współfinansowanych przez Europejski Fundusz Społeczny (EFS) realizowanych przez Program Operacyjny Kapitał Ludzki (PO KL), Europejski Fundusz Rolny na rzecz Rozwoju Obszarów Wiejskich (EFRROW), realizowanych przez Program Rozwoju Obszarów Wiejskich na lata 2007–2013 (PROW) oraz Europejski Fundusz Rybacki (EFR), wdrażanych przez Program Operacyjny Zrównoważony rozwój sektora rybołówstwa i nadbrzeżnych obszarów rybackich 2007–2013.

2.6.1. WPŁYW DZIAŁALNOŚCI KM/PKM, INSTYTUCJI I GRUP NA ZAPEWNIENIE KOORDYNACJI I KOMPLEMENTARNOŚCI WSPARCIA

Istotnym mechanizmem sprzyjającym zapewnieniu komplementarności i koordynacji działań realizowanych w ramach poszczególnych programów, w tym RPO WL, są prace Grupy roboczej ds. koordynacji i komplementarności, działającej przy Komitecie Koordynacyjnym NSRO.

Podstawę prawną powołania i działalności Grupy roboczej ds. koordynacji i komplementarności stanowi uchwała nr 26 Komitetu Koordynacyjnego Narodowe Strategiczne Ramy Odniesienia na lata 2007 - 2013 z dnia 17 grudnia 2008 r. w *sprawie powołania Grupy roboczej ds. koordynacji i komplementarności*. Pierwsze jej spotkanie odbyło się 6 kwietnia 2009 r. W skład Grupy wchodzi przedstawiciele administracji rządowej, samorządowej oraz partnerzy społeczno-gospodarczy. Przewodniczącym Grupy jest przedstawiciel Departamentu Koordynacji Wdrażania Funduszy Unii Europejskiej Ministerstwa Infrastruktury i Rozwoju. Do głównych zadań Grupy należy m.in. koordynacja działań realizowanych w ramach programów operacyjnych na lata 2007-2013 finansowanych ze środków polityki spójności, Wspólnej Polityki Rolnej, Wspólnej Polityki Rybackiej oraz działań finansowanych ze środków krajowych w ramach polityki rozwoju; monitorowanie komplementarności wdrażania działań poszczególnych programów operacyjnych w ramach NSRO, Wspólnej Polityki Rolnej oraz Wspólnej Polityki Rybackiej; wypracowywanie propozycji rozwiązań służących zapewnieniu komplementarności projektów finansowanych ze środków funduszy UE, w tym poprawie sposobów wdrażania wybranych obszarów strategicznych.

Od momentu powołania Grupy odbyły się 22 posiedzenia. Istotnym efektem dotychczasowych prac Grupy było zaakceptowanie przez KK NSRO wypracowanych w ramach Grupy rekomendacji horyzontalnych w zakresie koordynacji i komplementarności poprzez przyjęcie

przez KK NSRO Uchwały Nr 50 z dnia 13 grudnia 2010 r. w sprawie przyjęcia *Rekomendacji horyzontalnych dla instytucji zaangażowanych we wdrażanie PO/RPO w ramach NSRO 2007-2013 w zakresie koordynacji i komplementarności podejmowanych działań wypracowanych w ramach Grupy roboczej ds. koordynacji i komplementarności przy Komitecie Koordynacyjnym Narodowe Strategicznych Ram Odniesienia na lata 2007-2013.*

W okresie sprawozdawczym odbyły się 3 posiedzenia Grupy, w których uczestniczyli przedstawiciele IZ RPO. W związku z intensywnymi pracami nad przygotowaniem nowych programów operacyjnych na lata 2014 - 2020, rozszerzono zadania Grupy o kwestie związane z koordynacją i realizacją zasady komplementarności w kolejnym okresie programowania. Prace w ww. zakresie zakończyły się opracowaniem w ramach Grupy materiału pn. *Zasada komplementarności w ramach programów operacyjnych polityki spójności – wnioski na lata 2014 - 2020.* Celem opracowania jest przedstawienie – w możliwie syntetyczny i praktyczny sposób – rekomendowanego podejścia wobec zapewnienia komplementarności wsparcia w okresie programowania 2014-2020 (na etapie programowania i wdrażania), w oparciu o doświadczenia perspektywy finansowej 2007-2013 i dotychczasowe analizy w zakresie realizacji zasady komplementarności.

Ponadto, przedstawiciele IZ RPO oraz IP II uczestniczą w wielu spotkaniach, konferencjach, grupach roboczych, konsultacjach, zarówno na szczeblu centralnym jak i regionalnym, które stanowią cenne źródło wymiany informacji oraz dobrych praktyk w każdym zakresie wdrażania środków wspólnotowych, w tym także w zakresie komplementarności i koordynacji udzielanego wsparcia.

Zapewnieniu koordynacji i komplementarności w ramach RPO WL służy również udział przedstawiciela Instytucji Pośredniczącej Programu Operacyjnego Kapitał Ludzki oraz przedstawicieli Ministerstwa Infrastruktury i Rozwoju w Komitecie Monitorującym Regionalny Program Operacyjny Województwa Lubelskiego na lata 2007-2013, a także uczestnictwo przedstawicieli Instytucji Zarządzającej RPO WL w Podkomitecie Monitorującym Program Operacyjny Kapitał Ludzki, Komitecie Monitorującym Program Operacyjny Rozwój Polski Wschodniej oraz Komitecie Monitorującym Program Operacyjny Innowacyjna Gospodarka (w roli obserwatora). Ciała powyższe, same w sobie, nie są mechanizmem zapewniającym komplementarność, dają jednakże możliwość wymiany informacji na temat realizowanych lub planowanych do realizacji przedsięwzięć, co jest istotnym czynnikiem przyczyniającym się do jej zapewnienia. Prace ww. gremiów dają możliwość odpowiedniego przepływu informacji, przyczyniając się do zapewnienia komplementarności na poziomie komunikacji. Ponadto po każdym posiedzeniu grupy roboczej ds. koordynacji i komplementarności udostępnione materiały, wyniki prezentowanych badań ewaluacyjnych, wysuwane sugestie, a także upowszechnione na forum grupy dobre praktyki z zakresu komplementarności poddawane są analizie pod kątem możliwości wdrożenia ich w system realizacji RPO WL.

Niemniej jednak, wiele wypracowanych na forum grupy rozwiązań, wysuwanych w trakcie dyskusji koncepcji, a przede wszystkim wspomniane rekomendacje horyzontalne (które mają charakter fakultatywny), nie jest wdrażanych na gruncie funkcjonowania RPO WL ze względu na wysoki poziom zaawansowania realizacji Programu. Uwzględnienie rekomendacji ponadto wiązałoby się z daleko idącym przeorganizowaniem dotychczasowego systemu wdrażania, co z kolei negatywnie wpłynęłoby na jego dalszą realizację.

Rozwiązania, które znalazły zastosowanie w ramach RPO WL zostały wskazane w punkcie 2.6.2 niniejszego sprawozdania – co przekłada się na bezpośredni wpływ prac grupy roboczej na zapewnienie komplementarności pomiędzy RPO WL a innymi instrumentami wsparcia finansowanymi ze środków europejskich.

Jednocześnie należy wskazać, iż IZ RPO ocenia prace grupy jako bardzo istotne i wartościowe, szczególnie w kontekście założeń przyszłej perspektywy finansowej, w której mogą znaleźć zastosowanie wypracowane na forum Grupy rozwiązania. Szczególnie warta podkreślenia wydaje się być inicjatywa zorganizowania seminarium dla instytucji zaangażowanych we wdrażanie programów operacyjnych perspektywy 2007 - 2013 na temat komplementarności interwencji

z funduszy europejskich. Dlatego też IZ RPO opowiada się za kontynuacją tego projektu oraz przeprowadzeniem w przyszłości kolejnych jego edycji.

2.6.2. INFORMACJE NA TEMAT STOSOWANYCH MECHANIZMÓW I NARZĘDZI SŁUŻĄCYCH ZAPEWNIENIU KOORDYNACJI I KOMPLEMENTARNOŚCI WSPARCIA ORAZ ICH OCENY

W ramach systemu realizacji RPO WL stosowane są następujące mechanizmy i narzędzia służące zapewnieniu koordynacji i komplementarności wsparcia:

Określenie komplementarności w dokumentach programowych – RPO WL – Dokument podstawowy i Szczegółowym Opisie Osi Priorytetowych RPO WL – Uszczegółowienie Programu.

W treści Programu wyodrębniony został osobny rozdział poświęcony kwestii komplementarności i koordynacji wsparcia udzielanego w ramach RPO WL z innymi programami operacyjnymi i instrumentami wsparcia w perspektywie finansowej 2007-2013 – rozdział 2.4 *Informacja na temat komplementarności pomiędzy RPO a innymi programami finansowanymi ze środków polityki spójności oraz programami finansowanymi z Europejskiego Funduszu Rolnego na rzecz Rozwoju Obszarów Wiejskich i Europejskiego Funduszu Rybackiego*. Ponadto, w opisie każdej z Osi Priorytetowych RPO WL uwzględniono punkt zatytułowany *Komplementarność z innymi programami*, w którym wskazane zostały w sposób szczegółowy i obszerny priorytety i działania innych programów operacyjnych (wraz z uzasadnieniem komplementarnych obszarów), z którymi zachodzi komplementarność w ramach RPO WL.

Istotny mechanizm zapewnienia komplementarności wewnątrz- oraz między funduszowej stanowią zapisy w ramach *Szczegółowego Opisu Osi Priorytetowych RPO WL*. Punkt 13 opisu każdego z Działań (zatytułowany: „*Komplementarność z innymi działaniami i priorytetami*”) określa bezpośrednio nazwy działań oraz priorytetów w ramach RPO WL oraz innych programów operacyjnych, w tym PO Rozwój Obszarów Wiejskich oraz PO Zrównoważony Rozwój Sektorów Rybołówstwa i Nadbrzeżnych Obszarów Rybackich, pomiędzy którymi zachodzi komplementarność. IZ RPO wykazała przy tym wysoki stopień szczegółowości odnosząc się nie tylko do priorytetów RPO WL czy innych programów operacyjnych, ale również do konkretnych Działań.

Informacje zawarte w dokumentach ułatwiają wnioskodawcy możliwość weryfikacji, czy przygotowywany przez niego projekt jest komplementarny z projektami realizowanymi w ramach innych programów. Ograniczeniem skuteczności przedmiotowego mechanizmu jest jednakże brak definicji zjawiska komplementarności.

System wyboru i oceny projektów:

a) Ogłaszanie konkursów o zawężonych tematycznie zakresach

Mechanizmem funkcjonującym w ramach RPO WL i służącym zapewnieniu komplementarności jest również ogłaszanie przez IZ RPO konkursów o zawężonych tematycznie zakresach, tak aby pozwalały one na wyłonienie projektów komplementarnych z innymi formami wsparcia. Rozwiązanie to nie ma jednak zbyt szerokiego zastosowania, co spowodowane jest konstrukcją poszczególnych Działań w zakresie kolejnych Osi Priorytetowych RPO WL oraz faktem, iż preferowane są projekty o charakterze kompleksowym. Niemniej jednak niektóre z ogłaszanych konkursów mają sprecyzowany zakres tematyczny, co oznacza, że skierowane są do konkretnego sektora i na konkretne przedsięwzięcia, np. Działanie 1.4 *Dotacje inwestycyjne w zakresie dostosowania przedsiębiorstw do wymogów ochrony środowiska oraz w zakresie odnawialnych źródeł energii*, Działanie 1.5 *Dotacje inwestycyjne w dziedzinie turystyki*, czy Działanie 1.7 *Wzrost konkurencyjności przedsiębiorstw przez doradztwo*. Ponadto, w ramach niektórych Działań RPO WL wyszczególniono konkretne kategorie i schematy tak, aby umożliwić wybór do dofinansowania projektów w zakresie konkretnych, wyraźnie sprecyzowanych dziedzin, np. w Działaniu 6.1 *Ochrona i kształtowanie środowiska* konkursy przeprowadzane są w ramach następujących Kategorii:

Kategoria I *Gospodarka wodno-ściekowa*, Kategoria II *Gospodarka odpadami i ochrona powierzchni ziemi*, Kategoria III *Bezpieczeństwo ekologiczne*, Kategoria IV *Ochrona przyrody i kształtowanie postaw ekologicznych*.

b) Określenie komplementarności we wzorze wniosku o dofinansowanie projektu

Na etapie aplikowania o środki w ramach wszystkich Działań III-VIII Osi Priorytetowych RPO WL, wnioskodawca zobowiązany jest wypełnić we wniosku o dofinansowanie odrębny punkt zatytułowany *Komplementarność - powiązanie projektu z innymi projektami realizowanymi/zrealizowanymi od 1999 r.* Wnioskodawca deklaruje wówczas, czy projekt zgłaszany do dofinansowania z EFRR jest elementem realizacji szerszego przedsięwzięcia lub pozostaje w związku z realizacją innych projektów w ramach RPO WL bądź innych działań zrealizowanych/realizowanych przez Beneficjenta końcowego lub inne podmioty. Dotyczy to zarówno powiązań z projektami realizowanymi/zrealizowanymi ze środków unijnych, międzynarodowych instytucji finansowych (banków), jak też projektami realizowanymi wyłącznie ze środków krajowych, przy czym powiązane projekty (rozumiane jako projekty powiązane logicznie, które mają podpisaną umowę dofinansowania lub rozpoczęła się ich realizacja) nie muszą być realizowane przez ten sam podmiot. Taka konstrukcja wniosku jest zgodna z zaleceniami przedstawionymi w *Rekomendacjach horyzontalnych dla instytucji zaangażowanych we wdrażanie i koordynację PO/RPO w ramach NSRO 2007 – 2013 w zakresie koordynacji i komplementarności podejmowanych działań*.

Jeśli chodzi o ocenę komplementarności w ramach I i II Osi Priorytetowej RPO WL, to we wniosku o dofinansowanie w ramach wszystkich Działań powyższych Osi zawarto punkt odnoszący się do kwestii komplementarności - zatytułowany *Powiązanie z innymi projektami realizowanymi z funduszy strukturalnych*, gdzie wnioskodawca określa komplementarność projektu z innymi projektami współfinansowanymi z funduszy strukturalnych (wnioskodawca wskazuje, czy projekt jest elementem realizacji szerszego przedsięwzięcia lub pozostaje w związku z realizacją innych projektów w ramach tego samego programu operacyjnego i/lub innych programów operacyjnych oraz w jakim zakresie występuje powiązanie pomiędzy tymi projektami, a także określa czy projekty, z którymi występuje komplementarność zostały już zrealizowane, są w trakcie realizacji, czy też znajdują się dopiero w sferze planów).

Ograniczeniem skuteczności przedmiotowego mechanizmu jest brak konieczności ujmowania we wniosku o dofinansowanie informacji w zakresie wspólnego celu, jakie projekty komplementarne realizują oraz zakładanych efektów ich wzajemnej realizacji, a także niska świadomość i wiedza wnioskodawców o komplementarności.

c) Kryteria wyboru projektów

Na podstawie informacji zawartych przez wnioskodawców we wnioskach aplikacyjnych, komplementarność projektów podlega ocenie i punktacji na etapie oceny strategicznej. Niniejszy instrument zgodny jest z *Rekomendacjami horyzontalnymi dla instytucji zaangażowanych we wdrażanie i koordynację PO/RPO w ramach NSRO 2007 – 2013 w zakresie koordynacji i komplementarności podejmowanych działań*, zgodnie z którymi zaleca się przedstawienie Komitetowi Monitorującemu propozycji wprowadzenia komplementarności jako dodatkowego kryterium w procedurze selekcji projektów w ramach niektórych działań/poddziałań Programu (kryteria oceny strategicznej, w ramach których dokonywana jest ocena komplementarności zostały wprowadzone przez IZ RPO WL i przyjęte przez KM RPO WL już w 2009 r.).

W ramach przedmiotowej oceny projektów z III-VIII Osi Priorytetowej RPO WL badana jest komplementarność wewnętrzna, rozumiana jako synergia z innymi projektami tej samej Osi Priorytetowej (tj. czy projekt współtworzy kompleksowe rozwiązania obszarowe – czy projekt jest końcowym elementem wypełniającym ostatnią lukę w istniejącej infrastrukturze na danym obszarze lub czy projekt jest centralnym rozwiązaniem, którego realizacja umożliwi realizację kolejnych projektów sferycznie umiejscowionych wobec danego projektu lub czy projekt poprawia spójność danego układu obiektów, infrastruktury, sieci itp.; czy projekt jest bezpośrednią kontynuacją lub uzupełnieniem realizowanych dotychczas projektów od 1999 r. - z funduszy

strukturalnych, przedakcesyjnych, kontraktów wojewódzkich, dotacji celowych itp.) oraz komplementarność zewnętrzna – synergia z projektami innych Osi Priorytetowych. Dodatkowo, w ramach oceny strategicznej badany jest wpływ projektu na poprawę spójności terytorialnej województwa lubelskiego oraz wpływ projektu na rozwój współpracy międzyregionalnej. Osoba dokonująca oceny strategicznej wniosku korzysta z mapy pomocy, która umożliwia jej ocenę projektu w kontekście bliskości geograficznej (czy oceniany projekt jest blisko innych projektów) oraz wzajemnej funkcjonalności projektów (czy użytkownicy ocenianego projektu korzystają z niego po to, aby skorzystać również z rezultatów innych projektów lub korzystają z rezultatów innych projektów po to, aby skorzystać z ocenianego projektu). Jest to niewątpliwie istotny instrument zapewniający koordynację projektów wybieranych do dofinansowania, który jest zgodny z zaleceniami wynikającymi z *Rekomendacji horyzontalnych dla instytucji zaangażowanych we wdrażanie i koordynację PO/RPO w ramach NSRO 2007 – 2013 w zakresie koordynacji i komplementarności podejmowanych działań*, zgodnie z którymi w procesie selekcji projektów należy dążyć do wyboru takich inwestycji, których wdrażanie może doprowadzić do osiągnięcia kilku celów lub będzie się przekładało na korzyści większej grupy osób (zgodnie z rekomendacją podczas procesu wyboru projektów do realizacji wskazane jest wykorzystywanie, jako narzędzi do zapewnienia koordynacji międzysektorowej, map/zestawień inwestycji realizowanych na danym obszarze).

Mimo, iż wnioski o dofinansowanie dla wszystkich działań I i II Osi Priorytetowej RPO WL zawierają punkt odnoszący się do komplementarności, to nie we wszystkich działaniach podlegają one punktacji na etapie merytorycznej oceny strategicznej.

Jedynym działaniem z zakresu I i II Osi Priorytetowej RPO WL, w ramach którego kryterium komplementarności (rozumianej w znaczeniu szerokim, jako uzupełnianie się z innymi przedsięwzięciami podejmowanymi w przedmiotowym zakresie) podlega ocenie jest Działanie 1.5 *Dotacje inwestycyjne w dziedzinie turystyki*. Zgodnie z *Kryteriami wyboru projektów w ramach I Osi Priorytetowej Przedsiębiorczość i innowacje i II Osi Priorytetowej Infrastruktura ekonomiczna RPO WL na lata 2007-2013* (przyjętymi przez Komitet Monitorujący RPO WL), jednym z kryteriów oceny w ww. działaniu jest kryterium: *Komplementarność projektu z innymi działaniami z zakresu turystyki*, gdzie punkty przyznawane są projektom, których celem jest podniesienie atrakcyjności turystycznej regionów poprzez: z jednej strony zróżnicowanie oferowanych produktów turystycznych uwzględniających „przemysł kultury”, a z drugiej strony - stworzenie oferty jak najbardziej spójnej, uzupełniającej się. W działaniu tym preferowane są projekty zlokalizowane na obszarach wymienionych w *Planie Marketingu Turystyki w województwie lubelskim na lata 2007 – 2013* jako atrakcyjne turystycznie i rekreacyjnie. W tym celu opracowany został *Wykaz obszarów zakwalifikowanych do objęcia preferencją według kryterium granic administracyjnych (gmina) w ramach Działania 1.5 Dotacje inwestycyjne w dziedzinie turystyki*.

Należy jednak wskazać, iż zgodnie z *Kryteriami wyboru projektów w ramach I Osi Priorytetowej Przedsiębiorczość i innowacje i II Osi Priorytetowej Infrastruktura ekonomiczna RPO WL na lata 2007 – 2013*, komplementarność projektów oceniana jest także w przypadku innych działań I i II Osi Priorytetowej RPO WL. Chodzi tu jednakże o komplementarność odnoszącą się do poziomu samego wnioskodawcy, rozumianą jako powiązanie projektu zgłoszonego do dofinansowania z innymi projektami realizowanymi przez wnioskodawcę, co świadczy o konsekwentnej i spójnej strategii rozwoju danego przedsiębiorstwa. Niemniej jednak, wskazane wyżej wąskie rozumienie komplementarności nie wyklucza sytuacji, w której dany projekt będzie wykazywał komplementarność także z przedsięwzięciami współfinansowanymi przez inne instrumenty finansowe. Dotyczy to następujących działań:

- Działania 1.4 *Dotacje inwestycyjne w zakresie dostosowania przedsiębiorstw do wymogów ochrony środowiska oraz w zakresie odnawialnych źródeł energii* – kryterium oceny: *Komplementarność projektu z innymi działaniami z zakresu ochrony środowiska* – punkty przyznawane są, gdy wdrażany projekt jest powiązany z innymi działaniami wnioskodawcy z zakresu ochrony środowiska (które były zrealizowane lub są planowane do realizacji) finansowanymi ze środków własnych lub z innych programów pomocowych;

- Działania 2.1 *Instrumenty pożyczkowe i poręczeniowe dla przedsiębiorstw* - kryterium oceny: *Komplementarność* – punkty przyznawane są w przypadku, gdy projekt wykazuje powiązanie z innymi projektami wobec sektora mikro, małych i średnich przedsiębiorstw, które wnioskodawca realizował bądź realizuje;
- Działania 2.2 *Regionalna infrastruktura B + R* – kryterium oceny: *Komplementarność* – punkty przyznawane są w przypadku, gdy projekt jest komplementarny z innymi projektami realizowanymi przez wnioskodawcę z zakresu współpracy z mikro, małymi i średnimi przedsiębiorstwami;
- Działania 2.3 *Wsparcie instytucji otoczenia biznesu i transferu wiedzy* – kryterium oceny: *Komplementarność* – punkty przyznawane są gdy projekt zgłoszony do dofinansowania wykazuje powiązanie z innymi projektami wobec MŚP realizowanymi przez wnioskodawcę;
- Działania 2.4 *Marketing gospodarczy* – kryterium oceny: *Komplementarność* – punkty przyznawane są gdy projekt jest częścią przemyślanej strategii finansowania rozwoju instytucji z różnych źródeł.

Budowanie świadomości Beneficjentów w zakresie komplementarności projektów.

IZ RPO, dostrzegając wśród Beneficjentów niską świadomość konieczności zapewnienia komplementarności i synergii projektów, podjęła działania informacyjne i promocyjne mające na celu rozpowszechnienie zjawiska komplementarności. Instytucja Zarządzająca zachęca Beneficjentów (projektodawców) do tworzenia takich projektów, których cele są zgodne z celami projektów realizowanych/zrealizowanych w ramach innych programów współfinansowanych ze środków wspólnotowych bądź w ramach samego RPO WL (w tym projektów zintegrowanych) i które wzajemnie się uzupełniają. Podczas spotkań i szkoleń organizowanych dla Beneficjentów ubiegających się o dofinansowanie projektów w ramach RPO WL, są oni informowani o potrzebie zapewnienia komplementarności oraz o korzyściach płynących z komplementarności wsparcia projektów realizowanych w ramach RPO WL względem projektów realizowanych w ramach innych programów współfinansowanych z funduszy wspólnotowych. W szczególności uświadamia się potrzebę zapewnienia koordynacji i komplementarności inwestycji realizowanych w takich obszarach jak: transport, społeczeństwo informacyjne, przedsiębiorczość, rewitalizacja, edukacja.

Podjmując ww. działania IZ RPO realizuje dobre praktyki zgodne z *Rekomendacjami horyzontalnymi dla Instytucji zaangażowanych we wdrażanie i koordynację PO/RPO w ramach NSRO 2007 – 2013 w zakresie koordynacji i komplementarności podejmowanych działań.*

Zakładka *Komplementarność* na stronie internetowej Programu.

W 2011 r. uruchomiona została na stronie internetowej RPO WL zakładka poświęcona tematyce komplementarności. Zakładka powstała w celu przybliżenia wnioskodawcom, Beneficjentom oraz wszystkim instytucjom zaangażowanym we wdrażanie Programu istotę zasady komplementarności oraz synergii w zakresie funduszy europejskich. W związku z tym w zakładce zamieszczono informacje dotyczące definicji komplementarności, jej rodzajów oraz wskazano przykłady projektów komplementarnych, a także odnośniki do stron, które mogą okazać się pomocne w przedmiotowej kwestii. IZ RPO wyraża nadzieję, że umożliwią one Beneficjentom oraz potencjalnym wnioskodawcom bliższe zapoznanie się z istotą komplementarności oraz wykorzystanie tej wiedzy w praktyce, głównie w kontekście planowania przedsięwzięć w przyszłej perspektywie finansowej. Zakładka znajduje się pod adresem: <http://www.rpo.lubelskie.pl/front/page/get/573/>.

Mapa projektów RPO WL oraz innych programów operacyjnych.

Na stronie internetowej Programu funkcjonuje serwis *Mapa Projektów dofinansowanych z Regionalnego Programu Operacyjnego Województwa Lubelskiego*. Jest to przejrzyste, interaktywne i bardzo proste w obsłudze narzędzie promujące efekty realizacji Programu w województwie lubelskim. Zawiera ona informacje o liczbie, wartości i wysokości unijnego wsparcia projektów realizowanych w każdej gminie i powiecie województwa lubelskiego. Jako baza

danych o projektach na terenie województwa lubelskiego umożliwi potencjalnym Beneficjentom RPO WL oraz innych programów operacyjnych wdrażanych w perspektywie finansowej na lata 2007 – 2013 zapoznanie się z realizowanymi projektami, a tym samym zaplanowanie nowego projektu, z uwzględnieniem zapewnienia komplementarności planowanej inwestycji. Narzędziem komplementarnym do *Mapy projektów* jest stworzone przez IZ RPO *Obserwatorium Funduszy Europejskich*. Sposób funkcjonowania, specyfika poruszania się po serwisie oraz nawigacja danych ww. narzędzi są ze sobą zbieżne. *Obserwatorium Funduszy Europejskich* pozwala jednak na wyszukanie danych ze wszystkich Programów Operacyjnych, a nie tylko z Regionalnego Programu Operacyjnego Województwa Lubelskiego. Swoim zakresem obejmuje: Program Operacyjny Innowacyjna Gospodarka, Program Operacyjny Infrastruktura i Środowisko, Program Operacyjny Rozwój Polski Wschodniej, Program Operacyjny Kapitał Ludzki oraz Program Rozwój Obszarów Wiejskich. *Obserwatorium Funduszy Europejskich* pozwala na wyszukanie projektów realizowanych jedynie w województwie lubelskim przez Beneficjentów mających siedzibę na jego terenie. Narzędzie aktualizowane jest kwartalnie. Serwisem zarządza Oddział Funduszy Europejskich Departamentu Polityki Regionalnej. Narzędzie jest dostępne na stronie internetowej Sieci Punktów Informacyjnych o Funduszach Europejskich na Lubelszczyźnie pod adresem: <http://mapa.fe.u.lubelskie.pl/>.

Należy przy tym podkreślić, iż wnioskodawcy oraz członkowie Komisji Oceny Projektów podczas wyboru projektów do dofinansowania korzystają z map projektów, baz projektów i baz Beneficjentów innych programów operacyjnych (dostępnych na stronach internetowych poszczególnych programów operacyjnych) w celu zidentyfikowania projektów komplementarnych, wzajemnie się uzupełniających i realizujących wspólny cel.

Funkcjonowanie Komitetów Monitorujących.

Jak już wspomiano, zapewnieniu koordynacji i komplementarności w ramach RPO WL służy również udział przedstawiciela Instytucji Pośredniczącej Programu Operacyjnego Kapitał Ludzki oraz przedstawicieli Ministerstwa Infrastruktury i Rozwoju w Komitecie Monitorującym RPO WL, a także uczestnictwo przedstawicieli Instytucji Zarządzającej RPO WL w Podkomitecie Monitorującym Program Operacyjny Kapitał Ludzki, Komitecie Monitorującym Program Operacyjny Rozwój Polski Wschodniej oraz Komitecie Monitorującym Program Operacyjny Innowacyjna Gospodarka (w roli obserwatora).

Ponadto w razie konieczności mają miejsce konsultacje robocze pracowników IZ RPO oraz IP dla PO KL (komponent regionalny w województwie lubelskim).

Funkcjonowanie Grupy Roboczej ds. koordynacji i komplementarności.

Znaczenie funkcjonowania ww. Grupy dla zapewnienia koordynacji i komplementarności w ramach RPO WL oraz pomiędzy RPO WL a innymi programami operacyjnymi opisane zostało w punkcie 2.6.1.

Instytucja Zarządzająca RPO WL nie dysponuje obecnie wynikami badań na temat łącznego wpływu krajowych i regionalnych programów operacyjnych na wyzwania, na które starają się odpowiadać poszczególne programy oraz zastosowanych mechanizmów na rzecz komplementarności interwencji w kontekście sytuacji na rynku pracy.

Instytucja Zarządzająca RPO, mając na względzie fakt, iż kluczowe znaczenie dla osiągnięcia komplementarności podejmowanych działań ma ich dobre zaplanowanie na etapie przygotowywania programów operacyjnych, stara się w jak największym możliwym stopniu programować interwencję w ramach Regionalnego Programu Operacyjnego Województwa Lubelskiego na lata 2014 – 2020 w sposób komplementarny, czego wyrazem jest choćby, zainicjowana od samego początku procesu opracowania przyszłego Programu, bliska współpraca pomiędzy Departamentem Regionalnego Programu Operacyjnego i Departamentem Europejskiego Funduszu Społecznego, jako jednostkami Urzędu Marszałkowskiego Województwa Lubelskiego, zaangażowanymi bezpośrednio w dotychczasowe wdrażanie funduszy strukturalnych

w województwie. Współpraca ta jest dowodem wysokiej świadomości o konieczności harmonizowania i koordynowania wsparcia udzielanego z różnych dziedzin rozwoju regionu, a także konieczności komplementarnego łączenia wsparcia „miękkiego” i „twardego”, zwłaszcza biorąc pod uwagę dwufunduszowość nowego programu.

Zgodnie z sugestią Komisji Europejskiej, w Programie zidentyfikowane zostaną obszary komplementarne zarówno z Europejskimi Funduszami Strukturalnymi i Inwestycyjnymi czy z innymi instrumentami UE, jak i komplementarne wewnętrznie (w ramach Programu). Bardzo ważnym aspektem praktycznego podejścia do komplementarności w Programie będzie wskazanie otwartego katalogu mechanizmów i struktur, które pomogą koordynować realizowane działania zarówno między sobą, jak i z inicjatywami podejmowanymi w otoczeniu Programu. Planuje się, aby na etapie wdrażania Programu (ze szczególnym uwzględnieniem etapu wyboru i oceny projektów) ww. mechanizmy koordynacyjne zostały odpowiednio skonkretyzowane, uzupełnione i powiązane z określonym obszarem i jego specyfiką, tak aby w największym możliwym stopniu zwiększyć prawdopodobieństwo wystąpienia efektu synergii.

W dalszej części sprawozdania przedstawiona zostanie ogólna analiza komplementarności przykładowych obszarów. Punktem wyjściowym do poniższej analizy oraz wyodrębnienia opisywanych obszarów komplementarności był wymiar regionalny poszczególnych programów operacyjnych oraz RPO WL. Należy wskazać, iż wymiar regionalny wdrażania funduszy strukturalnych stwarza wiele możliwości w zakresie efektywnego wykorzystania idei komplementarności i koordynacji udzielanego wsparcia. W kontekście RPO WL szczególnie istotna staje się zatem koordynacja interwencji w ramach RPO WL i komponentu regionalnego PO KL, w ramach części działań PROW oraz PO RPW, którego jednym z Beneficjentów jest województwo lubelskie.

Komplementarność pomiędzy RPO WL a Programem Operacyjnym Rozwój Polski Wschodniej

Cel główny RPO WL jest komplementarny w stosunku do celu głównego PO RPW: *„Przyspieszenie tempa rozwoju społeczno-gospodarczego Polski Wschodniej w zgodzie z zasadą zrównoważonego rozwoju”*. Działania podejmowane w ramach RPO WL, przyczyniające się do podniesienia konkurencyjności Lubelszczyzny i prowadzące do szybszego wzrostu gospodarczego oraz zwiększenia zatrudnienia, a także przedsięwzięcia w ramach PO RPW będą wzajemnie wzmacniać skuteczność realizacji obu Programów, co wydają się być szczególnie istotne ze względu na fakt, iż PO RPW odgrywa ważną rolę we wsparciu 5 najsłabiej rozwiniętych województw w Polsce, w tym województwa lubelskiego. W związku z powyższym, IZ RPO – konstruując założenia RPO WL – miała na względzie, by realizowane działania stanowiły uzupełnienie dla działań podejmowanych w ramach PO RPW.

Komplementarność pomiędzy RPO WL a PO RPW zachodzi na poziomie następujących obszarów – rozwój obszarów miejskich i terenów inwestycyjnych, rozwój infrastruktury transportowej (regionalny i lokalny układ transportowy, miejski transport publiczny), rozwój infrastruktury społecznej oraz informacyjnej. Przykładowo można wskazać, że komplementarność pomiędzy RPO WL a PO RPW zachodzi na gruncie inwestycji z zakresu szkolnictwa wyższego – Oś Priorytetowa VIII *Infrastruktura społeczna* RPO WL Działanie 8.1 *Infrastruktura dydaktyczna i społeczna szkół wyższych* - Oś Priorytetowa I *Nowoczesna gospodarka* PO RPW Działanie 1.1 *Infrastruktura uczelni*. Celem Działania 1.1 *Infrastruktura uczelni* PO RPW jest przygotowanie uczelni do aktywnego udziału w tworzeniu konkurencyjnej gospodarki, w związku z czym wsparcie uzyskują projekty z zakresu infrastruktury dydaktycznej oraz naukowo-badawczej związanej z procesem edukacji na poziomie wyższym. Ich realizacja przyczynia się do intensyfikacji rozwoju społecznego i gospodarczego oraz pośrednio wpływa na poprawę „innowacyjności” gospodarki województw Polski Wschodniej. Ponadto, Działanie 1.1 obejmuje pomoc w unowocześnieniu warunków kształcenia kadr na potrzeby przedsiębiorstw istniejących bądź powstających w Polsce Wschodniej, a także wsparcie projektów infrastrukturalnych uczelni, które kształcą czy prowadzą badania naukowe w obszarze nauk technicznych bądź nauk matematyczno-przyrodniczych oraz innych kluczowych dla rozwoju społeczno-gospodarczego regionu. Przedsięwzięcia realizowane

w ramach Działania 8.1 *Infrastruktura dydaktyczna i społeczna szkół wyższych* RPO WL, którego celem jest zwiększenie wykorzystania potencjału regionalnych szkół wyższych, a także poprawa dostępu do bazy dydaktycznej na poziomie wyższym mają charakter uzupełniający i wzmacniający w stosunku do projektów realizowanych w ramach Działania 1.1 *Infrastruktura uczelni* PO RPW. Zgodnie z systemem wyboru projektów w RPO WL, w ramach Działania 8.1 RPO WL premiowane są projekty dotyczące infrastruktury dydaktycznej uczelni na kierunkach mających największy udział w tworzeniu nowoczesnych technologii (przyrodniczo- matematycznych bądź technicznych – kryterium 1.1 *Kryterium trafności: wpływ na wzmocnienie pozycji szkół wyższych w celu przygotowania ich do odegrania kluczowej roli w kształceniu kadr gospodarki opartej na wiedzy*).

W celu zapewnienia komplementarności w ww. zakresie stosuje się ogólne mechanizmy wskazane w niniejszym podpunkcie sprawozdania.

Komplementarność pomiędzy RPO WL a komponentem regionalnym PO KL.

Komplementarność pomiędzy RPO WL a PO KL zachodzi już na poziomie celów głównych. Celem PO KL jest *Wzrost poziomu zatrudnienia i spójności społecznej*. Przyczynienie się do wzrostu zatrudnienia jest również istotnym elementem celu głównego RPO WL, przez co działania podejmowane w ramach RPO WL i PO KL wzajemnie się uzupełniają i wzmacniają. Na poziomie regionalnym w województwie lubelskim wdrażane są następujące Priorytety PO KL: Priorytet VI *Rynek pracy otwarty dla wszystkich*, Priorytet VII *Promocja integracji społecznej*, Priorytet VIII *Regionalne kadry gospodarki*, Priorytet IX *Rozwój wykształcenia i kompetencji w regionach*. Najsilniej komplementarność zachodzi w stosunku do Osi Priorytetowej VIII RPO WL: *Infrastruktura społeczna* a także Osi Priorytetowej I RPO WL: *Przedsiębiorczość i innowacje* oraz Osi Priorytetowej II RPO WL: *Infrastruktura ekonomiczna*.

Projekty realizowane w ramach RPO WL i PO KL są komplementarne w zakresie osiągnięcia celu jakim jest poprawa jakości kapitału ludzkiego i zwiększenie spójności społecznej. Szczególnie w ramach RPO WL realizowane są inwestycje w infrastrukturę edukacyjną, przedsięwzięcia z zakresu ochrony zdrowia oraz infrastruktury informatycznej dla zwiększenia dostępności do szerokiego spektrum informacji. Ponadto, w ramach RPO WL realizowane są projekty mające na celu wzrost konkurencyjności regionu i przeciwdziałanie marginalizacji społecznej, gospodarczej i przestrzennej.

W systemie realizacji RPO WL podejmowane są następujące działania w celu zwiększenia liczby projektów komplementarnych z PO KL (mechanizmy i narzędzia sprzyjające zapewnieniu komplementarności):

- kryterium komplementarności na etapie oceny strategicznej wniosków o dofinansowanie projektów,
- kontakty z Beneficjentami – szkolenia, spotkania itp., podczas których są oni informowani o potrzebie tworzenia projektów komplementarnych oraz o korzyściach z nich płynących,
- baza danych o projektach realizowanych w ramach PO KL (komponent regionalny),
- prace KK NSRO oraz Grupy roboczej ds. koordynacji i komplementarności wsparcia,
- koncentracja instytucji zaangażowanych we wdrażanie RPO oraz komponentu regionalnego PO KL w jednej instytucji – UMWL,
- udział przedstawiciela Instytucji Pośredniczącej PO KL w Komitecie Monitorującym RPO WL, a także uczestnictwo przedstawicieli IZ RPO w Podkomitecie Monitorującym PO KL,
- konsultacje robocze pracowników IZ RPO oraz IP dla PO KL (komponent regionalny w województwie lubelskim).

Komplementarność pomiędzy RPO WL a działaniami PROW wdrażanymi w województwie lubelskim.

Analiza komplementarności RPO WL z PROW wydaje się być szczególnie istotna ponieważ, ze względu na rolniczy charakter województwa, większość inwestycji jest realizowana na obszarach wiejskich.

Ze względu na przesunięcie wsparcia sektora rolniczego poza obszar oddziaływania polityki spójności istnieje konieczność wypracowania mechanizmów koordynacji polityki spójności z politykami dotyczącymi rozwoju obszarów wiejskich. Dlatego, również w ramach systemu

wdrażania RPO WL dąży się do zachowania komplementarności pomiędzy działaniami realizowanymi w ramach RPO WL a przedsięwzięciami podejmowanymi w ramach Programu Rozwoju Obszarów Wiejskich współfinansowanego przez Europejski Fundusz Rolny na rzecz Rozwoju Obszarów Wiejskich, przy czym RPO WL wspiera procesy odnowy gospodarczej obszarów wiejskich, uzupełniając działania wspierane w ramach PROW, ale nie pokrywając się z nimi.

Podstawą realizacji *Krajowego Planu Strategicznego Rozwoju Obszarów Wiejskich na lata 2007 – 2013* - zasadniczego dokumentu strategicznego odzwierciedlającego założenia *Strategicznych Wytycznych Wspólnoty* w przedmiotowym zakresie – jest koncepcja wielofunkcyjnego rozwoju obszarów wiejskich, która pozostaje komplementarna wobec idei wspomaganie zmian strukturalnych na obszarach wiejskich, proponowanej w ramach polityki spójności na lata 2007 – 2013, realizowanej w ramach NSRO. Należy wskazać, iż w ramach RPO WL kwestia rozwoju obszarów wiejskich traktowana jest horyzontalnie, co oznacza, iż nie ma wyznaczonej konkretnej Osi Priorytetowej czy Działania poświęconego wyłącznie rozwojowi obszarów wiejskich. Komplementarność pomiędzy RPO WL (polityka spójności) a PROW (Wspólna Polityka Rolna) zachodzi na poziomie następujących wspólnych obszarów interwencji, skierowanych na rozwój obszarów wiejskich:

- rozwój infrastruktury transportowej (infrastruktura drogowa),
- rozwój infrastruktury ochrony środowiska (gospodarka wodno-ściekowa, gospodarka odpadami komunalnymi, monitoring stanu i ochrona środowiska naturalnego – gatunków roślin i zwierząt, w tym obszarów Natura 2000, gospodarowanie zasobami wodnymi – melioracje),
- rozwój infrastruktury energetycznej (wytworzenie, przesył i dystrybucja energii elektrycznej oraz energii ze źródeł odnawialnych),
- rozwój infrastruktury społecznej (infrastruktura społeczno-kulturalna, zabytkowa, turystyczna i sportowa),
- rozwój zasobów ludzkich (szkolenia, kształcenie zawodowe i przekwalifikowanie),
- wspomaganie zmian strukturalnych (poprzez wsparcie dla przedsiębiorstw i podejmowania działalności gospodarczej – tworzenie i rozwój nowopowstałych przedsiębiorstw, inwestycje w przedsiębiorstwach i ich modernizacja, promocja przedsiębiorczości).

Największy poziom komplementarności występuje pomiędzy działaniami podejmowanymi w ramach RPO WL a realizowanymi w ramach Osi 3 PROW: *Jakość życia na obszarach wiejskich i różnicowanie gospodarki wiejskiej*.

Interwencje podejmowane w dwóch ww. Programach wpłyną na wzrost konkurencyjności regionu, przeciwdziałanie jego marginalizacji społecznej, gospodarczej i przestrzennej oraz na wyrównywanie szans rozwojowych i wspomaganie zmian strukturalnych na obszarach wiejskich.

W systemie realizacji RPO WL podejmowane są następujące działania w celu zwiększenia liczby projektów komplementarnych z PROW (mechanizmy i narzędzia sprzyjające zapewnieniu komplementarności):

- kryterium komplementarności na etapie oceny strategicznej wniosków o dofinansowanie projektów,
- kontakty z Beneficjentami – szkolenia, spotkania itp., podczas których są oni informowani o potrzebie tworzenia projektów komplementarnych oraz o korzyściach z nich płynących,
- baza danych o projektach realizowanych w ramach PROW – mapa zamieszczona na stronie internetowej PROW w województwie lubelskim,
- prace KK NSRO oraz Grupy roboczej ds. koordynacji i komplementarności wsparcia,
- koncentracja instytucji zaangażowanych we wdrażanie RPO oraz niektórych działań PROW w jednej instytucji – UMWL,
- ogłaszanie konkursów o zawężonych tematycznie zakresach (szczególnie gospodarka wodno-ściekowa czy gospodarka odpadami).

Komplementarność pomiędzy RPO WL a Europejskim Funduszem Rybackim w województwie lubelskim.

Ze względu na przesunięcie wsparcia sektora rybołówstwa poza obszar oddziaływania polityki spójności w okresie programowania 2007 – 2013 istotnym stała się kwestia zachowania komplementarności pomiędzy działaniami realizowanymi w ramach RPO WL a przedsięwzięciami podejmowanymi w ramach Programu Operacyjnego Zrównoważony Rozwój Sektora Rybołówstwa i Nadbrzeżnych Obszarów Rybackich na lata 2007 – 2013 współfinansowanego przez Europejski Fundusz Rybacki. Na poziomie założeń programowych, instrumenty wsparcia przewidziane do realizacji w ramach RPO WL (głównie wsparcie inwestycyjne mikro, małych i średnich przedsiębiorstw) są komplementarne w stosunku do działań EFR głównie w zakresie II Priorytetu EFR *Akwakultura, rybołówstwo śródlądowe, przetwórstwo i obrót produktami rybołówstwa i akwakultury*, obejmującego przedsięwzięcia z zakresu m.in. inwestycji w chów i hodowlę ryb, działań wodno-środowiskowych, rybołówstwa śródlądowego czy inwestycji w zakresie przetwórstwa i obrotu.

W celu zapewnienia komplementarności w ww. zakresie stosuje się ogólne mechanizmy wskazane w niniejszym podpunkcie sprawozdania.

2.6.3. CROSS-FINANCING

Zgodnie z zapisami zawartymi w dokumentach programowych stosowanie *cross-financing'u* zostało przewidziane w ramach trzech Działań i Osi Priorytetowych RPO WL:

- Oś Priorytetowa IV *Społeczeństwo informacyjne* Działanie 4.1 *Społeczeństwo informacyjne* – możliwość stosowania *cross-financing'u* ograniczona jest jedynie do działań, które są niezbędne dla pomyślnej realizacji projektu oraz są bezpośrednio powiązane z projektem (np. szkolenia w zakresie wdrażania aplikacji usług ICT);
- Oś Priorytetowa V *Transport* Działanie 5.5 *Transport lotniczy* – możliwość stosowania *cross-financing'u* ograniczona jest jedynie do działań ukierunkowanych na rozwój potencjału ludzkiego w zakresie podnoszenia kwalifikacji i kompetencji personelu zatrudnionego do obsługi lotnisk cywilnych;
- Oś Priorytetowa VIII *Infrastruktura społeczna* Działanie 8.3 *Ochrona zdrowia* – możliwość stosowania *cross-financing'u* ograniczona jest jedynie do działań, które są niezbędne dla pomyślnej realizacji projektu oraz są bezpośrednio powiązane z projektem (np. wykorzystanie narzędzi ICT, rozwój modułów informacyjnych, platform e-usług i baz danych, szkolenia w zakresie wdrażania aplikacji usług ICT).

Mechanizmy zapewniające przestrzeganie zasad związanych z instrumentem *cross-financing* zawarte są w procedurach realizacji Programu, w tym m.in. w procedurze konkursowej, procedurze weryfikacji wniosków o płatność, procedurze sprawozdawczości, procedurze kontroli. Ze względu na nieznaczne zainteresowanie Beneficjentów instrumentem finansowania elastycznego nie występuje zagrożenie przekroczenia maksymalnego progu 10% środków przeznaczonych na współfinansowanie wydatków objętych zakresem Europejskiego Funduszu Społecznego na poziomie poszczególnych Osi Priorytetowych i Działań.

Do końca 2013 r. zasada *cross-financing'u* znalazła zastosowanie w **30 projektach** zakontraktowanych w ramach IV i VIII Osi Priorytetowych o łącznej wartości ogółem wynoszącej **30 925 494,37 EUR** (129 707 708,47 PLN), w tym **26 171 790,50 EUR** (109 769 723,72 PLN) dofinansowania z EFRR. Udział wydatków podlegających *cross-financing'owi* w realizowanych projektach wynosi od 0,28% do 9,22%.

Na wykorzystanie mechanizmu elastycznego finansowania zdecydowało się **26** Beneficjentów Działania 4.1 *Społeczeństwo informacyjne* – realizują oni projekty o łącznej wartości ogółem **26 672 323,59 EUR** (111 869 059,59 PLN), w tym, **22 557 732,03 EUR** (94 611 639,67 PLN) dofinansowania z EFRR oraz **4** Beneficjentów Działania 8.3 *Ochrona zdrowia* – wartość realizowanych przez nich projektów wynosi **4 253 170,78 EUR** (17 838 648,88 PLN), w tym **3 614 058,47 EUR** (15 158 084,05 PLN) dofinansowania z EFRR. Szczegóły zostały przedstawione w Tabeli 2.6.3.a *Umowy o dofinansowanie, w ramach których przewidziano cross-financing*.

Tabela 2.6.3.a. Umowy o dofinansowanie, w ramach których przewidziano cross-financing.

Oś Priorytetowa / Działanie	Tytuł projektu	Wartość ogółem [EUR]	Wartość dofinansowania UE [EUR]	% udziału wydatków podlegających cross-financing'owi
IV Społeczeństwo informacyjne 4.1 Społeczeństwo informacyjne	Likwidacja barier hamujących rozwój społeczeństwa informacyjnego w gminie wiejskiej Wilków	133 133,36	113 163,35	3,56
	Budowa infrastruktury Systemu Informacji Przestrzennej Powiatu Kraśnickiego	1 422 321,30	1 208 973,11	1,03
	Stworzenie systemu informacji przestrzennej w powiecie zamojskim	560 869,76	476 739,29	2,65
	System informacji przestrzennej powiatu radzyńskiego	607 968,15	516 772,92	2,09
	Wsparcie rozwoju społeczeństwa informacyjnego i zwiększenie dostępności e-usług na terenie gminy wiejskiej Siedliszcze	116 824,90	98 658,33	3,08
	Budowa zintegrowanego systemu informatycznego dla zrównoważonego rozwoju gminy Józefów nad Wisłą.	136 966,83	116 421,80	0,57
	Wprowadzenie elektronicznego obiegu dokumentów oraz udostępnienie usług elektronicznych on-line i organizacja PIAP dla ludności gminy Ostrówek	114 643,70	97 447,14	4,13
	E-Powiat Włodawski	1 215 378,30	1 027 174,73	9,22
	„Nowoczesna Uczelnia” jako system e-usług dla społeczeństwa informacyjnego województwa lubelskiego	1 304 029,97	1 042 502,91	4,12
	Budowa baz danych infrastruktury informacji przestrzennej w powiecie chełmskim	1 084 345,52	921 693,70	1,08
	Budowa społeczeństwa informacyjnego poprzez informatyzację samorządów Powiatu Zamojskiego	733 514,44	623 487,27	1,96
	Wirtualne powiaty. Budowa społeczeństwa informacyjnego na Lubelszczyźnie Etap III.	7 196 596,41	6 095 016,92	1,95
	Stworzenie Systemu Informacji Przestrzennej w powiecie puławskim.	544 206,52	462 575,54	2,78
	System Informacji Przestrzennej powiatu opolskiego	491 337,08	417 636,52	6,40
	Budowa Systemu Informacji Przestrzennej Powiatu Łukowskiego	1 104 226,31	931 114,18	1,58
	Budowa zintegrowanego systemu informatycznego dla zrównoważonego rozwoju powiatu bialskiego	1 625 936,17	1 382 045,74	4,69
	E-powiat chełmski – rozwój elektronicznych usług publicznych w powiecie chełmskim	1 912 964,88	1 623 816,58	2,91
	Budowa zintegrowanej infrastruktury społeczeństwa informacyjnego w powiecie lubelskim	1 682 205,93	1 427 153,76	4,00
	Utworzenie Lokalnego Systemu Informacji Przestrzennej w powiecie janowskim	626 404,56	532 443,87	3,99
	Kompleksowa informatyzacja gmin powiatu kraśnickiego	706 408,62	596 679,10	3,89
	Upowszechnianie usług on-line oraz bezpłatnego dostępu do Internetu w celu budowy społeczeństwa informacyjnego w gminie wiejskiej Chodel	111 512,72	94 785,81	2,10
	Budowa elektronicznej administracji w gminie wiejskiej Ułęż	74 660,06	60 441,56	6,85
	Budowa społeczeństwa informacyjnego w gminie Goraj poprzez upowszechnienie nowoczesnych technologii IT	179 635,20	152 689,92	2,66
	Infrastruktura i usługi społeczeństwa informacyjnego w KUL	1 318 976,91	1 121 130,37	3,00
	Opracowanie i wdrożenie systemu informacji przestrzennej dla miasta Lublin	977 072,86	830 511,93	4,46
	Wzrost jakości usług publicznych powiatu bialskiego w wyniku zastosowania technologii informatycznych i komunikacyjnych w zakresie geodezji i kartografii	690 183,11	586 655,64	3,10
	Razem:		26 672 323,59	22 557 732,03

VIII Infrastruktura społeczna 8.3 Ochrona zdrowia	Poprawa jakości i zwiększenie dostępności do diagnostyki obrazowej w Centrum Onkologii Ziemi Lubelskiej w Lublinie	1 087 365,74	924 260,88	0,40
	Zakup specjalistycznego sprzętu medycznego oraz informatyzacja SPZOZ w Parczewie w celu poprawy jakości i dostępności ochrony zdrowia w powiecie parczewskim	796 516,93	677 039,39	2,25
	Wdrożenie systemu cyfrowego zapisu i archiwizacji medycznych danych obrazowych w Samodzielnym Publicznym Szpitalu Wojewódzkim im. Papieża Jana Pawła II w Zamościu	1 048 529,61	890 113,49	0,28
	Zakup sprzętu medycznego oraz wdrożenie systemu informatycznego w Wojewódzkim Szpitalu Specjalistycznym im. Stefana Kardynała Wyszyńskiego SP ZOZ w Lublinie	1 320 758,50	1 122 644,72	6,96
Razem:		4 253 170,78	3 614 058,47	-
SUMA:		30 925 494,37	26 171 790,50	-

Od początku uruchomienia Programu jedynie w ramach **9 projektów** poniesione zostały wydatki związane z zakresem interwencji Europejskiego Funduszu Społecznego w łącznej wysokości **328 937,20 EUR** (1 379 628,40 PLN). We wnioskach o płatność zatwierdzonych w okresie sprawozdawczym wydatki objęte *cross-financing*'iem w kwocie **50 027,59 EUR** (209 825,70 PLN) wykazało 2 Beneficjentów. Szczegóły zostały przedstawione w Tabeli 2.6.3.b. *Wydatki objęte cross-financing*'iem od uruchomienia Programu.

Tabela 2.6.3.b. Wydatki objęte cross-financing'iem od uruchomienia Programu.

Oś Priorytetowa / Działanie	Tytuł projektu	Wartość wydatków objętych cross-financing'iem [EUR]
IV Społeczeństwo informacyjne 4.1 Społeczeństwo informacyjne	Budowa zintegrowanego systemu informatycznego dla zrównoważonego rozwoju gminy Józefów nad Wisłą.	2 384,24
	E-Powiat Włodawski	111 439,61
	Budowa Systemu Informacji Przestrzennej Powiatu Łukowskiego	9 384,39
	E-powiat chełmski - rozwój elektronicznych usług publicznych w powiecie chełmskim	55 672,88
	Infrastruktura i usługi społeczeństwa informacyjnego w KUL	39 578,47
Razem:		218 459,59
VIII Infrastruktura społeczna 8.3 Ochrona zdrowia	Poprawa jakości i zwiększenie dostępności do diagnostyki obrazowej w Centrum Onkologii Ziemi Lubelskiej w Lublinie	4 410,85
	Zakup specjalistycznego sprzętu medycznego oraz informatyzacja SPZOZ w Parczewie w celu poprawy jakości i dostępności ochrony zdrowia w powiecie parczewskim	16 492,78
	Wdrożenie systemu cyfrowego zapisu i archiwizacji medycznych danych obrazowych w Samodzielnym Publicznym Szpitalu Wojewódzkim im. Papieża Jana Pawła II w Zamościu	2 932,62
	Zakup sprzętu medycznego oraz wdrożenie systemu informatycznego w Wojewódzkim Szpitalu Specjalistycznym im. Stefana Kardynała Wyszyńskiego SP ZOZ w Lublinie	86 641,36
Razem:		110 477,61
SUMA:		328 937,20

Efektem zastosowania zasady *cross-financingu* w wymienionych projektach jest zapewnienie efektywnego wykorzystania powstałej infrastruktury teleinformatycznej oraz zakupionego sprzętu oraz poniesienie kwalifikacji uczestników szkoleń w zakresie technologii ICT.

2.6.4. KOORDYNACJA I KOMPLEMENTARNOŚĆ JAKO PRZEDMIOT BADAŃ EWALUACYJNYCH

Badanie ewaluacyjne w zakresie komplementarności pt. *Analiza komplementarności projektów RPO WL z innymi interwencjami finansowanymi ze środków UE na terenie Lubelszczyzny* zostało przeprowadzone w 2011 r. Informacje w tym zakresie zostały zawarte w sprawozdaniu za rok 2011. Szczegółowe informacje na temat przeprowadzonych badań ewaluacyjnych wraz ze streszczeniem rekomendacji zaleceń wynikających z raportów ewaluacyjnych oraz stanu ich wdrażania, a także planowanych ewaluacji znajduje się w punkcie 2.7 Monitorowanie i ocena.

2.6.5. PRZYKŁADY PROJEKTÓW KOMPLEMENTARNYCH

Przykłady projektów komplementarnych zostały zamieszczone w Załączniku XI do niniejszego sprawozdania.

2.6.6. MECHANIZMY UNIKANIA PODWÓJNEGO FINANSOWANIA DZIAŁAŃ REALIZOWANYCH W RAMACH POLITYKI SPÓJNOŚCI Z DZIAŁANAMI REALIZOWANYMI W RAMACH WSPÓLNEJ POLITYKI ROLNEJ ORAZ WSPÓLNEJ POLITYKI RYBACKIEJ

W ramach krajowych i regionalnych programów operacyjnych Polityki Spójności, Wspólnej Polityki Rolnej oraz Wspólnej Polityki Rybackiej, finansowanych z poszczególnych funduszy UE występują wspólne obszary interwencji obejmujące infrastrukturę transportową, społeczną, ochrony środowiska, energetyczną, sferę przedsiębiorczości, B+R, innowacje, społeczeństwo informacyjne, czy też rozwój zasobów ludzkich. Prawo wspólnotowe zakazuje wielokrotnego finansowania tego samego typu operacji (typów projektów) z różnych funduszy UE. Na państwach członkowskich ciąży więc obowiązek zastosowania, na poziomie krajowym, takich rozwiązań, które wyraźnie określą zakres interwencji poszczególnych funduszy.

W celu zapobieżenia możliwości wystąpienia podwójnego finansowania projektów z różnych programów wspólnotowych lub krajowych lub w ramach innych okresów programowania IZ RPO, już na etapie programowania RPO WL, wprowadziła mechanizmy zapewniające odpowiednią koordynację wsparcia. Z jednej strony zapewniają one koordynację i komplementarność w Programie, z drugiej zaś uwzględniają kryteria demarkacyjne.

Na poziomie krajowym koordynacja pomiędzy instrumentami finansowymi Polityki Spójności, Wspólnej Polityki Rolnej oraz Wspólnej Polityki Rybackiej jest monitorowana i usprawniana w ramach prac Komitetu Koordynacyjnego Narodowe Strategiczne Ramy Odniesienia na lata 2007-2013 (KK NSRO). Komitet podczas swoich cyklicznych posiedzeń lub działając w trybie obiegowym, umożliwia współdziałanie i uzgadnianie stanowisk poszczególnych instytucji zarządzających w zakresie m.in. wypracowywania rozwiązań wzmacniających efektywność mechanizmów koordynacji i demarkacji wsparcia. W szczególny sposób działania te wspiera Grupa robocza ds. koordynacji i komplementarności (funkcjonująca przy KK NSRO), której efektem prac są bieżące rekomendacje, adresowane do instytucji zarządzających programami i komitetów monitorujących programy operacyjne (informację na temat prac w/w grupy zawarto w punkcie 2.6.1 niniejszego sprawozdania).

Podstawowe narzędzie służące zapewnieniu demarkacji pomiędzy poszczególnymi programami operacyjnymi stanowi zatwierdzona w 2007 r. przez Komitet Koordynacyjny NSRO, a następnie wielokrotnie uaktualniana, *Linia demarkacyjna pomiędzy Programami Operacyjnymi Polityki Spójności, Wspólnej Polityki Rolnej i Wspólnej Polityki Rybackiej*. Dokument ten jest wiążący dla instytucji zaangażowanych we wdrażanie programów operacyjnych (instytucje zarządzające, instytucje pośredniczące, instytucje pośredniczące II stopnia) i stanowi tabelaryczne zestawienie zidentyfikowanych na etapie programowania wspólnych obszarów interwencji funduszy UE. Poprzez zawarte w nim kryteria demarkacyjne, rozdziela interwencje pomiędzy programami

operacyjnymi. W poszczególnych przypadkach kryteria demarkacji dotyczą: wartości projektu, typu/lokalizacji projektu lub Beneficjentów projektu.

Linia demarkacyjna nie stanowi katalogu wszystkich interwencji funduszy UE, a tylko wskazuje te obszary (działania), w których zaistniała potrzeba rozgraniczenia wsparcia, w celu uniknięcia wielokrotnego finansowania tego samego typu projektów. Informacja o wsparciu określonych typów interwencji zawarta jest również w programach operacyjnych oraz dokumentach je uszczegóławiających (np. szczegółowe opisy priorytetów). Linia demarkacyjna stanowi natomiast uzupełnienie powyższych dokumentów, identyfikując szczegółowe kryteria wskazujące miejsce realizacji projektów w danym PO/RPO.

Zapewnieniu stosowania linii demarkacyjnej (przestrzegania zapisanych w niej kryteriów demarkacji) oraz praktycznego zapewnienia komplementarności udzielanego wsparcia funduszy strukturalnych z innymi instrumentami finansowymi, w tym z PROW oraz PO RYBY służą następujące narzędzia/instrumenty koordynacji:

- udział przedstawicieli IZ RPO w pracach Komitetów Monitorujących innych programów (w Podkomitecie Monitorującym Program Operacyjny Kapitał Ludzki, Komitecie Monitorującym Program Operacyjny Rozwój Polski Wschodniej oraz Komitecie Monitorującym Program Operacyjny Innowacyjna Gospodarka - w roli obserwatora);
- uczestnictwo przedstawiciela Instytucji Pośredniczącej Programu Operacyjnego Kapitał Ludzki oraz przedstawicieli Ministerstwa Infrastruktury i Rozwoju w Komitecie Monitorującym Regionalny Program Operacyjny Województwa Lubelskiego na lata 2007 – 2013;
- działalność KK NSRO oraz udział w jego pracach przedstawicieli IZ RPO w ramach Polityki Spójności oraz Wspólnej Polityki Rolnej i Wspólnej Polityki Rybackiej;
- kontrole krzyżowe projektów (tzw. *cross-checking*) – informacja na temat kontroli krzyżowych została zamieszczona w punkcie 2.6.7 niniejszego sprawozdania;
- oświadczenia Beneficjentów o niefinansowaniu projektów z innych środków UE – we wniosku o dofinansowanie zawarta jest deklaracja wnioskodawcy, iż projekt nie był finansowany w ramach innego projektu realizowanego w ramach RPO WL (w przypadku otrzymania takiego dofinansowania Beneficjent zobowiązuje się do wycofania projektu) oraz deklaracja, iż projekt nie był finansowany w ramach innych programów operacyjnych. Przedmiotowe oświadczenia są składane przez wszystkich wnioskodawców aplikujących o środki w ramach RPO WL poprzez złożenie we wniosku podpisu pod niniejszymi oświadczeniami;
- kryteria demarkacji, chroniące przed podwójnym finansowaniem: wartość projektu, kwota wsparcia, kategoria Beneficjentów, lokalizacja projektu oraz charakter projektu (rodzaje i zakres prac) – szczegółowe kryteria demarkacji dla każdego z działań RPO WL określone są w dokumencie *Szczegółowy Opis Osi Priorytetowych Regionalnego Programu Operacyjnego Województwa Lubelskiego na lata 2007-2013 – Uszczegółowienie Programu*;
- koncentracja instytucji zaangażowanych we wdrażanie RPO WL, komponentu regionalnego PO KL oraz niektórych działań PROW w jednej instytucji (Urząd Marszałkowski Województwa Lubelskiego), co sprzyja zapobieganiu podwójnemu finansowaniu oraz optymalizacji wdrażania wszystkich programów.

W roku sprawozdawczym Komitet Koordynacyjny NSRO sześciokrotnie zmieniał zapisy *Linii demarkacyjnej* (uchwałą Nr 77 z dnia 14 czerwca 2013 r.; uchwałą nr 78 z dnia 18 czerwca 2013 r.; uchwałą nr 79 z dnia 10 lipca 2013 r., uchwałą nr 81 z dnia 29 sierpnia 2013 r., uchwałą nr 82 z dnia 7 października 2013 r. oraz uchwałą nr 84 z dnia 2 grudnia 2013 r.). Wprowadzone zmiany nie wpłynęły jednak na modyfikację zapisów *Szczegółowego Opisu Osi Priorytetowych Regionalnego Programu Operacyjnego Województwa Lubelskiego na lata 2007-2013 – Uszczegółowienie Programu*.

W okresie sprawozdawczym nie wystąpiły problemy z zapewnieniem przestrzegania *Linii demarkacyjnej*.

2.6.7. KONTROLE KRZYŻOWE W ZAKRESIE ODPOWIEDZIALNOŚCI INSTYTUCJI ZARZĄDZAJĄCEJ

Jednym z obowiązków spoczywających na państwach członkowskich jest prowadzenie kontroli operacji współfinansowanych ze środków pochodzących z funduszy strukturalnych i Funduszu Spójności. Obowiązek ten wypełniany jest w ramach ustanowionego w tym celu systemu kontroli. Kontrole służą uzyskaniu pewności, że środki wspólnotowe wykorzystywane są w sposób efektywny oraz zgodny z prawem i procedurami określonymi w aktach prawnych Unii Europejskiej.

Podstawę prawną funkcjonowania systemu kontroli funduszy strukturalnych oraz Funduszu Spójności stanowią przepisy *Rozporządzenia Rady (WE) nr 1083/2006 z dnia 11 lipca 2006 r. ustanawiającego przepisy ogólne dotyczące Europejskiego Funduszu Rozwoju Regionalnego, Europejskiego Funduszu Społecznego i uchylającego rozporządzenie (WE) nr 1260/1999 oraz Rozporządzenia Komisji (WE) nr 1828/2006 z dnia 8 grudnia 2006 r. ustanawiającego szczegółowe zasady wykonania Rozporządzenia Rady (WE) nr 1083/2006 ustanawiającego przepisy ogólne dotyczące Europejskiego Funduszu Rozwoju Regionalnego, Europejskiego Funduszu Społecznego i Funduszu Spójności oraz Rozporządzenia (WE) nr 1080/2006 Parlamentu Europejskiego i Rady w sprawie Europejskiego Funduszu Rozwoju Regionalnego*. Ponadto funkcjonowanie systemu kontroli funduszy strukturalnych oraz Funduszu Spójności regulują zasadniczo na gruncie prawa krajowego: *ustawa z dnia 6 grudnia 2006 r. o zasadach prowadzenia polityki rozwoju oraz Wytyczne Ministra Rozwoju Regionalnego w zakresie procesu kontroli w ramach obowiązków Instytucji Zarządzającej Programem Operacyjnym*.

Na mocy wyszczególnionych dokumentów działania kontrolne w systemie wdrażania funduszy unijnych podzielone zostały na dwa niezależne procesy:

- kontrolę, za prowadzenie której odpowiedzialność ponosi Instytucja Zarządzająca Programem Operacyjnym. Instytucja Zarządzająca może część swoich uprawnień w tym zakresie przekazać Instytucjom Pośredniczącym oraz Instytucjom Pośredniczącym II stopnia (Wdrażającym).
- kontrolę i audyt wykonywane przez Instytucję Audytową. W Polsce funkcję Instytucji Audytowej pełni Generalny Inspektor Kontroli Skarbowej w Ministerstwie Finansów. Prowadzone przez Instytucję Audytową działania audytowe mają na celu weryfikację skutecznego funkcjonowania systemu zarządzania i kontroli programów operacyjnych oraz kontrolę projektów na podstawie stosownej próby, w celu weryfikacji zadeklarowanych wydatków.

Dodatkowo, w roku 2013, w związku z procesem certyfikowania wydatków, Instytucja Certyfikująca prowadziła kontrole o charakterze systemowym, mające na celu sprawdzenie poprawności dokonywania weryfikacji wydatków poświadczanych przez Instytucję Zarządzającą, zawartych w deklaracjach przekazywanych do Instytucji Certyfikującej (IC) a Prezes Urzędu Zamówień Publicznych prowadził kontrolę uprzednią zamówień współfinansowanych ze środków unijnych, gdy wartość zamówienia albo umowy ramowej była równa bądź przekraczała wyrażoną w złotych równowartość kwoty 10 mln EUR dla dostaw i usług oraz 20 mln EUR dla robót budowlanych. Ponadto Prezes Urzędu Zamówień Publicznych prowadził też kontrolę zamówień współfinansowanych ze środków unijnych niezależnie od ich wartości, o ile z uzasadnionym wnioskiem o przeprowadzenie takiej kontroli wystąpiła właściwa instytucja systemu zarządzania i kontroli.

Na system kontroli, za którego funkcjonowanie odpowiedzialność ponosi Instytucja Zarządzająca, składają się:

- kontrole systemowe – prowadzone w celu uzyskania pewności, że wszystkie funkcje, których realizację Instytucja Zarządzająca przekazała Instytucjom Pośredniczącym lub Instytucjom Pośredniczącym II stopnia (Wdrażającym), realizowane są w odpowiedni sposób, a system zarządzania i kontroli Programem Operacyjnym funkcjonuje prawidłowo, efektywnie i zgodnie z prawem;
- weryfikacja wydatków i kontrola projektów.

Czynności kontrolne, mające na celu weryfikację powyższych kwestii, polegają w szczególności na weryfikacji wszystkich wniosków o płatność składanych przez Beneficjentów oraz kontroli projektów na miejscu (lub w siedzibie Beneficjenta), która może być przeprowadzona na próbie projektów. Zgodnie z dokumentem Komisji Europejskiej *Guidance document on management verifications to be carried out by Member States on operations co-financed by the Structural Funds and the Cohesion Fund for the 2007 – 2013 programming period*, dopuszcza się możliwość weryfikacji tylko wybranych dokumentów poświadczających wydatki ujęte w danym wniosku o płatność.

Kontrole wydatków i kontrola projektów są prowadzone przez Instytucje Zarządzające, Instytucje Pośredniczące oraz Instytucje Pośredniczące II stopnia (Wdrażające) w oparciu o opracowane na dany rok roczne plany kontroli.

Do obowiązkowych czynności kontrolnych należy zapewnienie przez Instytucje Zarządzające prowadzenia kontroli na zakończenie realizacji projektu przez wszystkie instytucje zaangażowane we wdrażanie programu operacyjnego. W przeciwieństwie do perspektywy finansowej 2004-2006, kontrola ta wiąże się z kontrolą na miejscu realizacji projektu tylko w sytuacji, gdy Instytucja Zarządzająca podejmie taką decyzję. Zakres obowiązkowych czynności obejmuje weryfikację kompletności i zgodności z przepisami dokumentacji znajdującej się w instytucji prowadzącej tego typu kontrolę.

W roku 2013 na szerszą skalę prowadzono również monitoring i weryfikacje trwałości zakończonych projektów. Instytucje Zarządzające opracowywały i aktualizowały procedury w tym zakresie, korzystając z wcześniejszych doświadczeń oraz podręcznika udostępnionego przez Instytucję Koordynującą NSRO na stronach internetowych Ministerstwa Infrastruktury i Rozwoju.

Ponadto, w zakresie przestrzegania zakazu podwójnego finansowania wydatków, Instytucje Zarządzające odpowiedzialne są za prowadzenie kontroli krzyżowych w ramach swojego programu operacyjnego (kontrola krzyżowa programu) oraz za kontrole krzyżowe Beneficjentów realizujących projekty równoległe w ramach podlegającego ich kompetencji programu operacyjnego i Programu Rozwoju Obszarów Wiejskich 2007-2013 lub Programu Operacyjnego Zrównoważony rozwój sektora rybołówstwa i nadbrzeżnych obszarów rybackich 2007-2013.

Zgodnie z systemem kontroli krzyżowych funkcjonującym w ramach RPO WL kontrole krzyżowe przeprowadzane są:

- w ramach I i II Osi Priorytetowej RPO WL - przez Oddział Oceny Projektów (OOP), Oddział Realizacji Projektów (ORP) oraz Oddział Kontroli (OK) Lubelskiej Agencji Wspierania Przedsiębiorczości w Lublinie (IP II) oraz Oddział Kontroli w Departamencie Regionalnego Programu Operacyjnego UMWL (IZ RPO) w trakcie kontroli systemowej w IP II,
- w ramach III – VIII Osi Priorytetowej RPO WL – przez Oddział Realizacji Projektów (ORP) oraz Oddział Kontroli (OK) w Departamencie Regionalnego Programu Operacyjnego UMWL (IZ RPO).

Łącznie w ramach RPO WL kontrole krzyżowe przeprowadza 106 pracowników (w tym 57 pracowników w IP II i 49 pracowników w IZ RPO).

IZ RPO oraz IP II dokonują dwóch rodzajów kontroli krzyżowych:

- kontrolę krzyżową Programu. Kontroli podlega 100% wydatków poniesionych przez Beneficjentów ujętych we wnioskach o płatność weryfikowanych przez Oddział Realizacji Projektów, w sytuacji gdy zachodzi podejrzenie podwójnego finansowania Oddział Kontroli dokonuje kontroli doraźnej,
- kontrolę krzyżową horyzontalną z projektami Programu Rozwoju Obszarów Wiejskich 2007-2013 (PROW) oraz Programu Operacyjnego Zrównoważony rozwój sektora rybołówstwa i nadbrzeżnych obszarów rybackich 2007-2013 (PO RYBY), której celem jest eliminowanie podwójnego finansowania wydatków między RPO WL a PROW i PO RYBY. Kontroli podlega 100% wydatków poniesionych przez Beneficjentów ujętych we wnioskach o płatność weryfikowanych przez Oddział Realizacji Projektów, w sytuacji gdy zachodzi podejrzenie podwójnego finansowania Oddział Kontroli dokonuje kontroli doraźnej.

Ponadto w trakcie każdej kontroli, wynikającej z doboru próby Zespół Kontrolujący kontroluje wydatki w celu wykrycia podwójnego finansowania.

Z danych wprowadzonych do KSI SIMIK 07-13 wynika, że w okresie sprawozdawczym przeprowadzono 141 kontroli krzyżowych oraz nie wykryto podwójnego finansowania projektów.

Ponadto w okresie sprawozdawczym przeprowadzono 12 kontroli horyzontalnych z PROW i PO RYBY na podstawie raportów podstawowych i raportów pogłębionych, podczas których nie zostały wykryte przypadki podwójnego finansowania wydatków.

W celu zachowania bezstronności, kontrolę wydatków w IX Osi Priorytetowej RPO WL *Pomoc Techniczna*, przeprowadza Oddział Kontroli w Departamencie Kontroli i Audytu Wewnętrznego UMWL w ramach kontroli planowych.

2.7 MONITOROWANIE I OCENA

System monitorowania, sprawozdawczości i wskaźników

Szczegółowego opisu systemu monitorowania funkcjonującego w ramach RPO WL na lata 2007-2013 dokonano w poprzednich sprawozdaniach rocznych. W 2013 r. dokonano modyfikacji wynikających z doświadczenia we wdrażaniu Programu. Zmiany te opisano poniżej.

- W okresie sprawozdawczym IP II dokonała zmian w *Instrukcji Wykonawczej Instytucji Pośredniczącej II Stopnia zaangażowanej we wdrażanie I i II Osi Priorytetowej RPO WL na lata 2007-2013* w zakresie dotyczącym sprawozdawczości. Zmiana została wprowadzona z uwagi na znowelizowane *Rozporządzenie Rady Ministrów w sprawie sprawozdań o udzielonej pomocy publicznej, świadczeń należnych na rzecz sektora finansów publicznych* z dnia 7 stycznia 2013 roku. Zmieniona instrukcja została zatwierdzona 20 czerwca 2013 r. przez Dyrektora DRPO. Ponadto w okresie sprawozdawczym wprowadzono udoskonalenia Systemu Ewidencji Wniosków (SEW), który bazuje na danych z systemu Oracle Discoverer, co usprawniło monitorowanie przebiegu kontraktacji w Oddziale Oceny Projektów IP II.

Dostosowano także zapisy w Instrukcji Wykonawczej Instytucji Zarządzającej zatwierdzonej Uchwałą Zarządu Województwa Lubelskiego nr CLXXII/3511/2013 z dnia 16 kwietnia 2013 r. w części dotyczącej systemu *IMS* (*IMS* –ang. Irregularity Management System – system informatyczny uruchomiony przez Komisję Europejską, za pomocą którego informacje o nieprawidłowościach przekazywane są przez państwa członkowskie do KE) do dokumentu *Zarządzanie użytkownikami systemu IMS – Procedura* oraz dodano nową procedurę dotyczącą nadawania i modyfikacji uprawnień użytkownika Lokalnego Systemu Informatycznego (LSI) oraz prawidłowego użytkownika i eksploatacji LSI.

- Zasady funkcjonowania wskaźników w ramach RPO WL nie uległy modyfikacjom w porównaniu z ubiegłymi latami. W wyniku renegotjacji Programu dodano i zmieniono niektóre wartości wskaźników. Opis zmian znajduje się w rozdziale 2.1.6.1.

- W Krajowym Systemie Informatycznym (SIMIK 07-13) w 2013 roku, podobnie jak w latach ubiegłych, kontynuowane były procesy rozwoju, eksploatacji i gromadzenia danych. W celu poprawy funkcjonalności systemu KSI (SIMIK 07-13) wprowadzone zostały zmiany w module *Umowy/decyzje o dofinansowaniu* (zmiana komunikatów dotyczących wartości bazowych wskaźników produktu i rezultatu oraz możliwość wyszukiwania umowy po dowolnym numerze jej wersji), w module *Kontrole* (zwiększono ilość znaków - z 4 000 do 16 000, jakie można wprowadzić do pól *Wynik kontroli*, *Opis zaleceń pokontrolnych* oraz *Realizacja zaleceń pokontrolnych*) natomiast w module *Deklaracje wydatków* zmieniono sposób ich sortowania. W celu zapewnienia poprawności danych gromadzonych w KSI (SIMIK 07-13) Administratorzy Merytoryczni Instytucji Zarządzającej (AM IZ) przeprowadzali cotygodniowe audyty jakości danych za pomocą aplikacji Oracle Discoverer. Audytem tym objęte były następujące moduły systemu:

- Wnioski o płatność,
- Umowy/decyzje o dofinansowaniu,
- Rejestr obciążeń na projekcie,
- Wnioski o dofinansowanie,
- Kontrole.

Błędy wygenerowane w audycie AM IZ analizowali i konsultowali z pracownikami OOP, ORP i OK. Jeżeli było to możliwe, błędy były korygowane w KSI (SIMIK 07-13). W przypadku błędów

dotyczących spraw załączonych do deklaracji wydatków, które nie mogły zostać skorygowane przez IZ, AM IZ wnioskowali do IPOC o wyrażenie zgody na:

- modyfikację danych w KSI za pośrednictwem AM IK NSRO,
- wyłączenie sprawy z audytu jakości danych KSI (SIMIK 07-13).

Administratorzy Merytoryczni IZ uczestniczyli w cyklicznych spotkaniach z Administratorami IK NSRO, które poświęcone były m.in. rozwiązaniom informatycznym wspierającym realizację programów operacyjnych w przyszłej perspektywie finansowej 2014-2020, założeniom dla procesu wdrożenia systemu SL 2014, budowie nowego systemu raportującego opartego na *hurtowni danych* (SRHD) oraz sprawom bieżącym.

AM IZ brali również udział w konsultacjach:

- dokumentów dotyczących przyszłej perspektywy finansowej w zakresie polityki e-spójności oraz SFC 2014;
- minimalnego zakresu informacji, jakie będą zbierane na poziomie wniosku o dofinansowanie i umowy/decyzji o dofinansowanie w systemie centralnym SL 2014 na potrzeby monitorowania i sprawozdawczości z poziomu programów operacyjnych realizujących Umowę Partnerstwa;
- założeń wymiany danych pomiędzy Lokalnymi Systemami Informatycznymi a systemem centralnym SL 2014;
- opracowanego przez Zespół Projektowy MRR dokumentu *Plan wdrożenia systemu SL 2014*.

W związku z planowanym na początek roku 2014 uruchomieniem przez IK NSRO nowego systemu raportującego dla KSI opartego o *hurtownię danych*, AM IZ przygotowywali informacje o wykorzystywaniu raportów z Oracle Discoverer na potrzeby wdrożenia nowego narzędzia.

Równolegle trwają działania Administratorów Merytorycznych Instytucji Zarządzającej mające na celu zapewnienie bieżącej eksploatacji KSI (SIMIK 07-13).

- W 2013 roku, dbając o optymalizację Lokalnego Systemu Informatycznego, przeprowadzono szereg aktualizacji systemu:

- uruchomiono moduł generatora formularzy ankiet dla kontroli trwałości,
- uruchomiono moduł weryfikacji, podglądu i obsługi ankiet kontroli trwałości,
- przeprowadzono import zaległych wniosków o płatność na podstawie danych z KSI na potrzeby kontroli krzyżowych,
- usunięto usterki i błędy systemu,
- wprowadzono skorygowane wnioski o płatność (zgodnie z zapotrzebowaniem Oddziału Realizacji Projektów).

Wykonano również prace projektowe i programistyczne nad systemem LSI dla okresu 2014-2020. Utworzono dokumentację systemu, wykonano moduły podstawowe, integrację testową z platformą usług ePUAP. Wykonano również ekspertyzę umożliwiającą podpisywanie przez ePUAP skrótów dokumentów w formie elektronicznej z systemu LSI zamiast obszernych dokumentów (ten sam skutek prawny). Wykonano także dodatkowe prace nad doraźnymi interaktywnymi formularzami ankiet dla Oddziału Zarządzania wraz z agregacją danych w formie cyfrowej.

Głównym zadaniem na rok 2014 będą działania związane z uruchomieniem produkcyjnym systemu SL 2014. AM IZ będą uczestniczyć w procesie wdrożenia i szkolenia użytkowników systemu SL 2014 według harmonogramu określonego przez Instytucję Koordynującą. Na rok 2014 przewidziano również ukończenie modułów nowego systemu LSI na lata 2014-2020 umożliwiających przeprowadzenie pierwszych naborów oraz ocenę projektów, a także integrację z systemami ePUAP oraz z SL 2014.

Komitet Monitorujący Regionalny Program Operacyjny Województwa Lubelskiego na lata 2007-2013

W okresie sprawozdawczym odbyło się XVIII i XIX posiedzenie Komitetu Monitorującego RPO WL na lata 2007-2013. Uczestnicy zbierali się na posiedzeniach, które miały miejsce w dniach 26 czerwca i 11 grudnia 2013 r. Członkowie Komitetu w okresie sprawozdawczym zajmowali się niżej wymienionymi kwestiami:

- zatwierdzeniem *Sprawozdania rocznego z wdrażania Programu za 2012 rok* (podjęte uchwałą Nr 54/13) oraz przedstawieniem informacji o stanie realizacji Programu do końca maja 2013 r.,
- zatwierdzeniem decyzji o realokacji środków z Działania 6.1 *Ochrona i kształtowanie środowiska* na Działanie 6.2 *Energia przyjazna środowisku* RPO WL na lata 2007 – 2013, (podjęte uchwałą Nr 55/13),
- przedstawieniem informacji o przyjęciu przez ZWL uchwały w sprawie realokacji środków z Działania 5.3 *Miejski transport publiczny* na Działanie 5.5 *Transport lotniczy*,
- zatwierdzeniem *Planu Komunikacji Programu*, (podjęte uchwałą Nr 56/13),
- zatwierdzeniem zmian w Programie w części dotyczącej rozdziału 4: *Plan finansowy RPO WL* - polegających na modyfikacji Tabeli 5.3 *Podział według kategorii zaprogramowanego wykorzystania wkładu funduszy w program operacyjny* oraz Tabeli 5.4 *Wydatki w ramach RPO WL z podziałem na kategorie interwencji wspierające wdrażanie Strategii Lizbońskiej* (podjęte uchwałą Nr 57/13).

Dodatkowo w okresie sprawozdawczym Członkowie Komitetu zapoznali się m.in. z:

- informacjami na temat stanu wdrażania RPO WL,
- informacjami dotyczącymi podjętych w 2012 roku działań z zakresu ewaluacji RPO WL oraz informacjami nt. *Okresowego Planu Ewaluacji na rok 2013 RPO WL*,
- treścią *Sprawozdania okresowego z realizacji RPO WL za pierwsze półrocze 2013 r.*,
- ze wstępnym projektem Regionalnego Programu Operacyjnego Województwa Lubelskiego na lata 2014-2020.

IZ RPO WL nie napotkała żadnych trudności w zakresie monitorowania.

Informacja odnośnie terminu przekazania Członkom KM RPO materiałów znajduje się w pkt. 2.1.6.1.

Informacje dotyczące zachowania zasady równości szans podczas spotkań Komitetu Monitorującego znajduje się w pkt. 2.2.1 niniejszego sprawozdania.

Ewaluacja

Okresowy Plan Ewaluacji na rok 2013 *Regionalnego Programu Operacyjnego Województwa Lubelskiego na lata 2007-2013* został przyjęty przez Zarząd Województwa Lubelskiego uchwałą Nr CLXIII/3309/2013 z dnia 25 lutego 2013 r. Dokument ten został również przekazany do Krajowej Jednostki Oceny w Ministerstwie Rozwoju Regionalnego. Przewidywał on przeprowadzenie dwóch badań ewaluacyjnych:

1. Ewaluacja ex-ante projektu Regionalnego Programu Operacyjnego województwa Lubelskiego na lata 2014-2020 z uwzględnieniem możliwości wdrożenia instrumentów finansowych dla realizacji celów rozwojowych Programu,
2. Analiza wskaźników RPO WL na lata 2014-2020.

W dniach 17 lipca - 18 grudnia 2013 roku konsorcjum firm Agrotec Polska Sp. z o.o. oraz Ecorys Polska Sp. z o.o. przeprowadziło I etap badania ewaluacyjnego pt. **„Ewaluacja ex-ante projektu Regionalnego Programu operacyjnego na lata 2014-2020 z uwzględnieniem możliwości wdrożenia instrumentów finansowych dla realizacji celów rozwojowych Programu”**.

Autorzy ewaluacji ex-ante wskazują na możliwość dalszego uzupełnienia diagnozy m.in. o dane statystyczne w obszarze niskiej dostępności i upowszechnienia edukacji przedszkolnej oraz dane pokazujące aktualne problemy na regionalnym rynku pracy. Ponadto nie zidentyfikowano potencjalnego negatywnego wpływu realizacji działań na sytuację społeczno-gospodarczą. Oprócz tego w rozdziale dotyczącym zasad zrównoważonego rozwoju, równości szans i płci nie zastosowano wyczerpującego opisu tego zagadnienia.

Zgodnie z rekomendacjami ewaluatorów, ale także w wyniku trwających prac nad projektem i jego konsultacji, konstrukcja i cele poszczególnych osi priorytetowych zostały opisane zgodnie z kierunkiem pożądaných zmian oraz zdiagnozowanymi trendami. Zaproponowane w ramach programu wskaźniki realizacji zostały ocenione pod kątem ich adekwatności i możliwości zapewnienia danych. Grupa wskaźników monitorujących przebieg realizacji celów szczegółowych oraz osi priorytetowych została skonstruowana zgodnie z zaleceniami MIR zaś dalsze prace nad systemem monitoringu i ewaluacji zostaną podjęte na etapie tworzenia procedur zapewniających spójność i rzetelność procesu monitorowania postępów wdrażania Programu.

Efektom dalszych prac nad dokumentem oraz uwzględnienia rekomendacji płynących z ewaluacji ex-ante, w kwietniu 2014 roku powstała kolejna wersja projektu RPO WL 2014-2020 zatwierdzona uchwałą ZWL nr CCXXXIX/4918/2014 z dnia 8 kwietnia 2014 r. Zatwierdzony projekt został przesłany do KE przez system SFC dnia 10 kwietnia br. Realizacja II etapu badania przewidziana jest do końca 2014 roku.

Badanie **„Analiza wskaźników projektu Regionalnego Programu Operacyjnego na lata 2014-2020”** nie zostało przeprowadzone z powodu niskiego stopnia zaawansowania nowego Programu. Zgodnie z okresowym planem ewaluacji na rok 2014 planuje się przeprowadzenie tego badania w II kwartale 2014 r.

W wyniku ustaleń Grypy Sterującej ewaluacją na 2014 rok zaplanowano przeprowadzenie trzech badań ewaluacyjnych:

1. Realizacja II etapu badania ex-ante projektu Regionalnego Programu Operacyjnego na lata 2014-2020.
2. Analiza wskaźników projektu Regionalnego Programu Operacyjnego na lata 2014-2020.
3. Ocena efektów działań informacyjno-promocyjnych prowadzonych w ramach RPO WL na potrzeby sprawozdania końcowego.

3 REALIZACJA W PODZIALE NA PRIORYTETY, POSTĘP WDRAŻANIA PROGRAMU WEDŁUG PRIORYTETÓW / OSI

3.1. OŚ PRIORYTETOWA I PRZEDSIĘBIORCZOŚĆ I INNOWACJE

Celem I Osi Priorytetowej **Przedsiębiorczość i innowacje** jest „Wzrost konkurencyjności przedsiębiorstw w regionie lubelskim”. Na jego wykonanie przeznaczono łącznie kwotę **256 869 455 EUR** (1 102 834 868 PLN), która stanowi **22,22%** środków wspólnotowych przeznaczonych na realizację RPO WL na lata 2007-2013.

Realizacja założeń I Osi Priorytetowej spowoduje osiągnięcie celu szczegółowego „Zwiększenie konkurencyjności regionu poprzez wsparcie rozwoju sektorów nowoczesnej gospodarki oraz przez stymulowanie innowacyjności”. Ponadto, realizowane w ramach Osi działania wpisują się w Priorytet Strategii Rozwoju Województwa Lubelskiego „Wzrost konkurencyjności regionalnej gospodarki oraz jej zdolności do tworzenia miejsc pracy”.

Do realizacji wymienionych celów I Osi Priorytetowych: głównego i szczegółowych przyczyni się wdrożenie poniższych działań:

- Działanie 1.1. *Dotacje dla nowopowstałych przedsiębiorstw* – celem działania jest zwiększenie zdolności inwestycyjnej w początkowym okresie funkcjonowania mikroprzedsiębiorstw realizujących projekty na terenie województwa lubelskiego. Na jego realizację przeznaczono **25 476 578 EUR** (105 453 528 PLN), co stanowi 9,61 % alokacji na Oś.
- Działanie 1.2 *Dotacje inwestycyjne dla mikroprzedsiębiorstw* - celem działania jest poprawa konkurencyjności mikroprzedsiębiorstw prowadzących działalność gospodarczą dłużej niż 2 lata, realizujących innowacyjne projekty inwestycyjne na terenie województwa lubelskiego. Na jego realizację przeznaczono **74 766 733 EUR** (311 447 584 PLN), co stanowi 28,20% alokacji na Oś.
- Działanie 1.3. *Dotacje inwestycyjne dla małych i średnich przedsiębiorstw* - celem działania jest poprawa konkurencyjności małych i średnich przedsiębiorstw realizujących innowacyjne projekty inwestycyjne na terenie województwa lubelskiego. Na jego realizację przeznaczono **93 266 416 EUR** (386 797 659 PLN), co stanowi 35,18% alokacji na Oś.
- Działanie 1.4. *Dotacje inwestycyjne w zakresie dostosowania przedsiębiorstw do wymogów ochrony środowiska oraz w zakresie odnawialnych źródeł energii* – celem działania jest zwiększenie produkcji i wykorzystania energii ze źródeł odnawialnych oraz zwiększenie konkurencyjności przedsiębiorstw zobowiązanych do dostosowania swojej infrastruktury do wymogów ochrony środowiska. Na jego realizację przeznaczono **27 882 192 EUR** (116 570 790 PLN), co stanowi 10,52% alokacji na Oś.
- Działanie 1.5. *Dotacje inwestycyjne w dziedzinie turystyki* – celem działania jest zwiększenie konkurencyjności mikro, małych i średnich przedsiębiorstw działających na terenie województwa lubelskiego w sektorze turystyki i rekreacji. Na jego realizację przeznaczono **38 438 794 EUR** (160 467 743 PLN), co stanowi 14,50% alokacji na Oś.
- Działanie 1.6. *Badania i nowoczesne technologie w strategicznych dla regionu działaniach* – celem działania jest wsparcie procesu opracowania i transferu nowoczesnych technologii do przedsiębiorstw. Na jego realizację przeznaczono **3 660 977 EUR** (15 339 612 PLN), co stanowi 1,38% alokacji na Oś.
- Działanie 1.7. *Wzrost konkurencyjności przedsiębiorstw przez doradztwo* – celem działania jest wzrost konkurencyjności przedsiębiorstw poprzez ułatwienie dostępu do specjalistycznej pomocy doradczej. Na jego realizację przeznaczono **1 616 476 EUR** (6 757 951 PLN), co stanowi 0,61% alokacji na Oś.

Beneficjentami I Osi Priorytetowej są przedsiębiorcy z sektora MŚP (mikro, małe i średnie przedsiębiorstwa). Pod pojęciem MŚP należy rozumieć podmioty prowadzące działalność gospodarczą bez względu na formę prawną, zwłaszcza osoby prowadzące działalność na własny rachunek, firmy rodzinne zajmujące się rzemiosłem lub inna działalnością oraz spółki lub konsorcja prowadzące regularną działalność gospodarczą.



PPH KRYSTIAN Krystian Klementowicz - Zakup specjalistycznych usług i urządzeń badawczych w celu opracowania innowacyjnej, proekologicznej technologii produkcji masy papierniczej



GABI-BIS Iwona Szymaniak-Rokita, Sławomir Rokita - Zakup i wdrożenie innowacyjnych technologii w korekcji przziopii



BIALCON Barbara Chwesiuk - Adaptacja na zespół hotelowo-gastronomiczny z funkcją konferencyjno - szkoleniową zespołu pałacowego "Cieleśnica" przez firmę BIALCON Barbara Chwesiuk

3.1.1 OSIĄGNIĘCIE CELÓW I ANALIZA POSTĘPÓW (FIZYCZNY I FINANSOWY POSTĘP PRIORYTETU)

3.1.1.1 INFORMACJA NA TEMAT FIZYCZNYCH I FINANSOWYCH POSTĘPÓW PRIORYTETU

Postęp fizyczny I Osi Priorytetowej został przedstawiony w Załączniku IV w Tabeli 4.1. Postęp fizyczny I Osi Priorytetowej. Uzyskane wartości wskaźników oparte są na danych dotyczących operacji zakończonych tzn. takich, dla których zatwierdzono wnioski o płatność końcową.

3.1.1.2 ANALIZA JAKOŚCIOWA

Postęp finansowy

W ramach I Osi Priorytetowej w okresie sprawozdawczym nie przeprowadzono żadnego konkursu. Od początku realizacji Programu w ramach I Osi Priorytetowej ogłoszono łącznie **30** naborów wniosków o dofinansowanie. W ramach ogłoszonych konkursów wpłynęło łącznie **5 593** wniosków o dofinansowanie na wnioskowaną kwotę wsparcia – **842 251 260,22 EUR** (3 532 570 235,61 PLN). Kwota ta stanowi **320,32%** alokacji przewidzianej w ramach Programu na realizację projektów w ramach I Osi Priorytetowej.

Analizując poziom zainteresowania I Osią Priorytetową wśród Beneficjentów (biorąc pod uwagę wnioskowane kwoty dofinansowania po ocenie formalnej względem alokacji) można zauważyć, iż jest on wysoki dla wszystkich Działań (od 161% dla Działania 1.6 do ponad 212% dla Działania 1.4).

Tabela 3.1.1.2.a. Wnioski o dofinansowanie po ocenie formalnej – Oś Priorytetowa I Przedsiębiorczość i innowacje.

Działanie	Liczba w okresie	Wartość w okresie	Liczba narastająco	Wartość narastająco	% alokacji na Działanie
1.1	150	7 762 654	825	50 604 775	201,27%
1.2	259	24 534 756	1 230	134 762 672	181,48%
1.3	168	36 945 840	795	193 311 836	209,62%
1.4	78	3 056 261	249	59 181 010	212,93%
1.5	77	46 961 651	250	72 141 688	188,56%
1.6	14	2 057 857	61	5 900 183	161,32%
1.7	41	788 375	214	3 198 409	198,50%
Oś I	787	122 107 393	3 624	519 100 572	197,42%

Wykres 3.1.1.2.a.



Tabela 3.1.1.2.b. Wnioski o dofinansowanie zatwierdzone do realizacji – Oś Priorytetowa I Przedsiębiorczość i innowacje.

Działanie	Liczba w okresie	Wartość w okresie	Liczba narastająco	Wartość narastająco	% alokacji na Działanie
1.1	141	7 547 040	566	36 079 640	143,50%
1.2	290	27 522 578	831	91 342 522	123,01%
1.3	124	28 457 563	461	116 956 114	126,82%
1.4	63	2 473 871	132	8 170 305	29,40%
1.5	0	0	187	55 001 743	143,76%
1.6	19	2 832 181	51	4 690 529	128,25%
1.7	39	778 395	163	2 405 685	149,30%
Oś I	676	69 611 628	2 391	314 646 538	119,66%

Wykres 3.1.1.2.b.

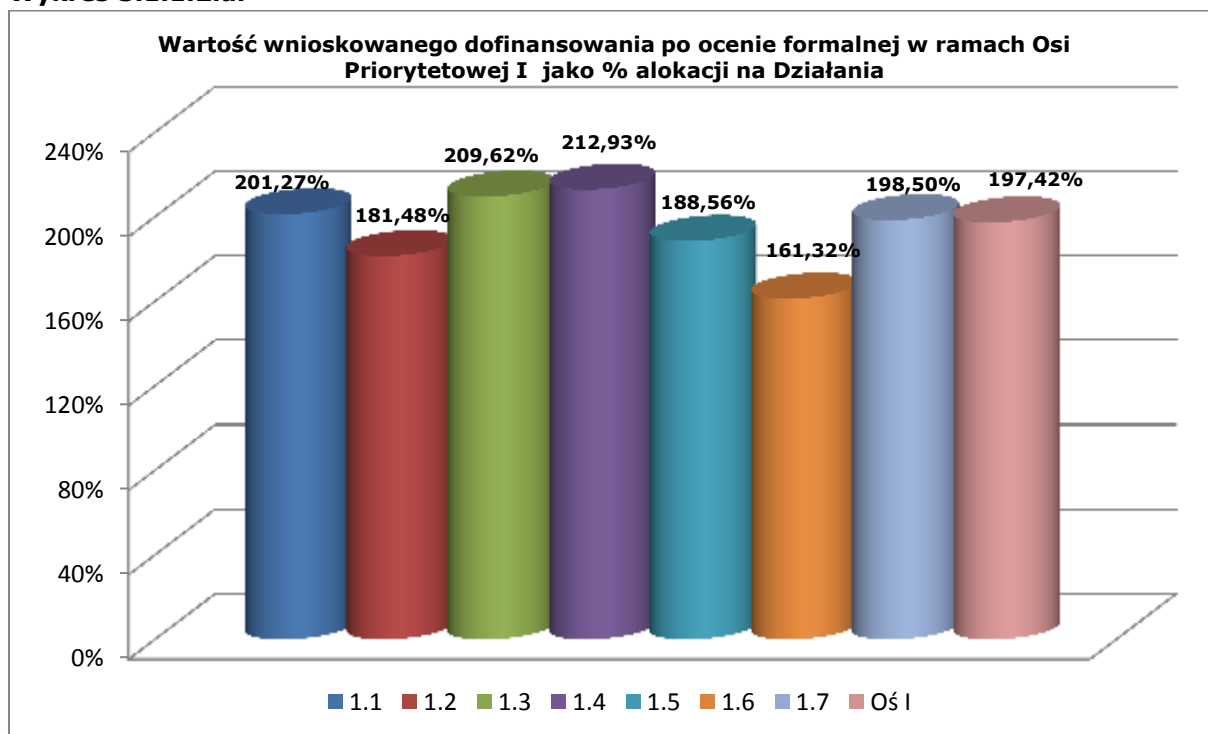
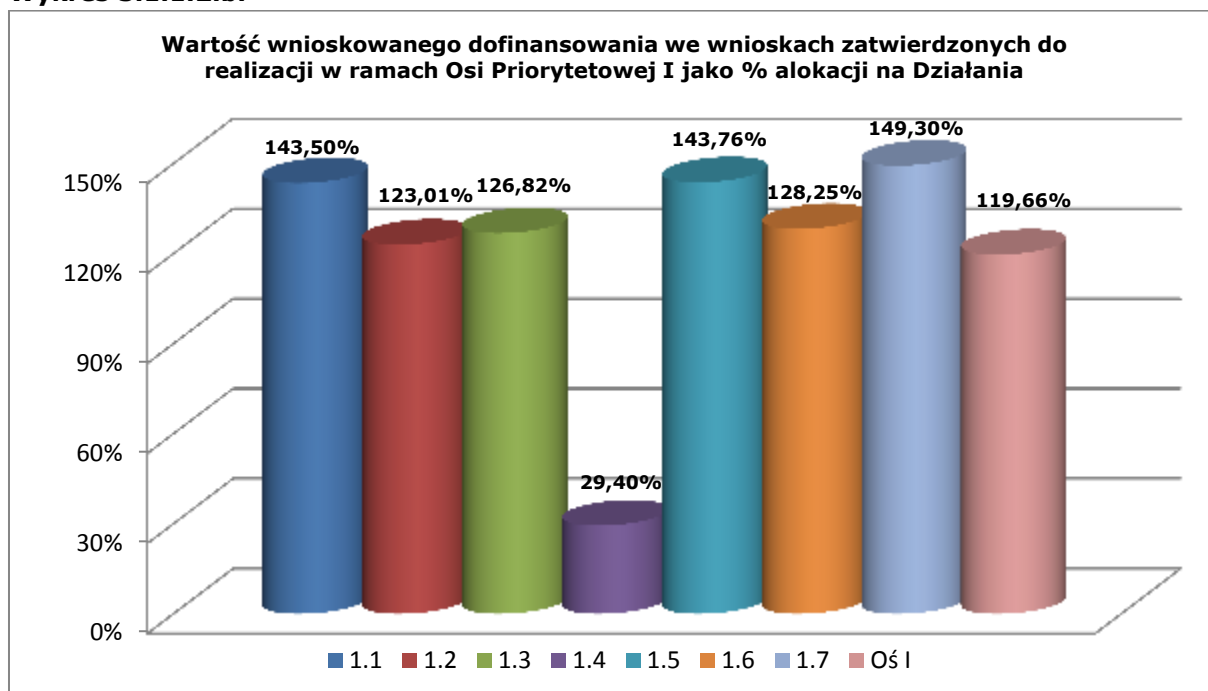

Jak można zauważyć na powyższym wykresie, jedynie w przypadku Działania 1.4, procentowy poziom kontraktacji znacząco odbiegał od poziomu kontraktacji w pozostałych Działaniach. Jednak wartość wnioskowanego dofinansowania po ocenie formalnej w stosunku do alokacji dla Działania 1.4 jest najwyższa dla całej Osi I. Wynika to z faktu, iż na dzień 31.12.2013 r. trwała ocena merytoryczna projektów złożonych w ramach konkursu 10/RPOWL/1.4B/2012 w ramach którego pierwotna wysokość alokacji wynosiła 15 737 816,03 EUR (66 007 548,00 PLN). W dniu 10.01.2014 r. Instytucja Zarządzająca wyraziła zgodę na zwiększenie kwoty alokacji przewidzianej na konkurs o 9 536 979,64 EUR (40 000 000,00 PLN). Do oceny merytorycznej w ramach tego konkursu skierowanych zostało 77 wniosków na kwotę dofinansowania UE 46 961 650,73 EUR (196 966 555,52 PLN) czyli na kwotę wielokrotnie przewyższającą dostępną kwotę alokacji. W wyniku przeprowadzonej oceny merytorycznej do dofinansowania zatwierdzonych zostało 30 projektów na łączną kwotę wsparcia 18 387 166,35 EUR (77 119 453,10 PLN) a kolejnych 30 na kwotę dofinansowania 14 529 169,55 EUR (60 938 242,94 PLN) umieszczonych zostało na liście rezerwowej. Podpisanie tych umów spowoduje całkowite wykorzystanie alokacji w ramach Działania 1.4.

Dodatkowo w celu maksymalnego wykorzystania środków w ramach I Osi Priorytetowej IP II proponuje przesunąć wolne środki z Działania 1.4 Osi Priorytetowej na Działanie 1.3, co umożliwi dofinansowanie wszystkich projektów zatwierdzonych w ramach konkursu 12/RPOWL/1.3/2012, jak również dofinansowanie części projektów znajdujących się na liście rezerwowej zatwierdzonej w ramach konkursu 02/RPOWL/1.3/2011. Propozycja ta podyktowana jest faktem, iż Wnioskodawcy obawiają się realizować projekty inwestycyjne w sytuacji, kiedy nie są jeszcze zatwierdzone nowe przepisy prawne (najprawdopodobniej wejdą one w życie w 2015 r.). Brak regulacji prawnych w zakresie odnawialnych źródeł energii w chwili obecnej spowodował bardzo trudną sytuację na rynku energii odnawialnej. Nowym inwestycjom w odnawialne źródła energii w Polsce wyjątkowo nie sprzyja sytuacja na rynku certyfikatów (świadectw potwierdzających pochodzenie energii z OZE). Ceny ww. certyfikatów od połowy 2012 r. systematycznie spadają, tymczasem głównym źródłem dochodów inwestorów w OZE jest sprzedaż certyfikatów. Brak odpowiednich przepisów prawnych powoduje groźbę wypowiedzenia umów długoterminowych pomiędzy wytwórcami zielonej energii i spółkami energetycznymi, co może doprowadzić do utraty płynności finansowej inwestorów.

Sytuacja braku aktów normatywnych regulujących działalność przemysłu energetycznego niesie za sobą ryzyko odstąpienia Beneficjentów od realizacji inwestycji lub wstrzymania inwestycji, a w konsekwencji rozwiązywania umów i niewykorzystania środków finansowych przypisanych do konkursu 10/RPOWL/1.4B/2012.

Tabela 3.1.1.2.c. Podpisane umowy o dofinansowanie – Oś Priorytetowa I Przedsiębiorczość i innowacje.

Działanie	Liczba w okresie	Wartość w okresie	Liczba narastająco	Wartość narastająco	% alokacji na Działanie
1.1	93	3 476 882	410	21 087 106	83,87%
1.2	317	26 895 396	692	64 365 337	86,68%
1.3	82	14 843 880	365	78 487 786	85,11%
1.4	78	2 441 206	123	5 822 813	20,95%
1.5	0	-1 427 356	155	37 984 315	99,28%
1.6	17	2 075 263	45	3 516 762	96,16%
1.7	35	478 806	127	1 507 951	93,59%
Oś I	622	48 784 077	1 917	212 772 069	80,92%

Wykres 3.1.1.2.c.



Tabela 3.1.1.2 d. Wnioski o płatność – Oś Priorytetowa I Przedsiębiorczość i innowacje.

Działanie	Liczba w okresie	Wartość w okresie	Liczba narastająco	Wartość narastająco	% alokacji na Działanie
1.1	166	2 535 589	872	16 638 852	66,18%
1.2	271	7 728 158	1 150	42 346 805	57,03%
1.3	143	8 303 177	975	58 211 470	63,12%
1.4	102	1 687 079	109	2 957 921	10,64%
1.5	123	6 335 553	703	32 608 958	85,23%
1.6	33	517 525	118	1 496 051	40,91%
1.7	41	239 955	220	909 362	56,44%
Oś I	879	27 347 037	4 147	155 169 421	59,01%

Wykres 3.1.1.2.d.

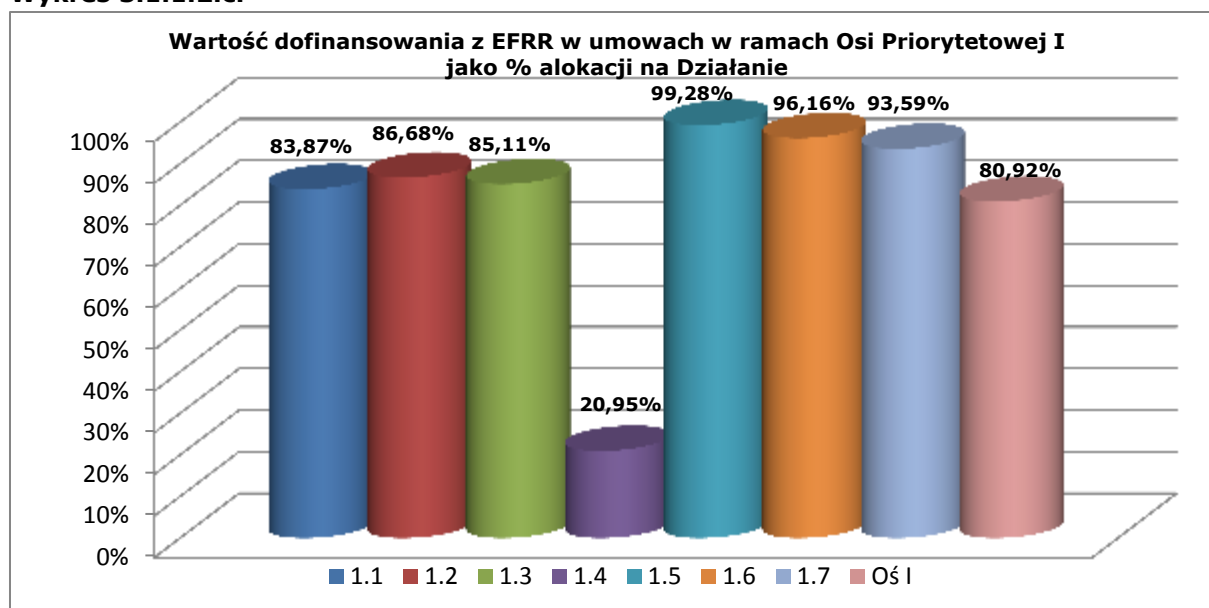

Tabela 3.1.1.2.e. Certyfikacja do KE – Oś Priorytetowa I Przedsiębiorczość i innowacje.

Oś Priorytetowa	Wartość w okresie	Wartość narastająco	% alokacji na Oś
I	29 685 556	150 754 215	56,87%

W I kwartale 2014 r. dokonano przesunięcia kwoty 4 576 415 EUR z Działań 1.1, 1.2, 1.5, 1.6 i 1.7 na Działanie 1.3. Zmiana ta umożliwi dofinansowanie projektów zatwierdzonych w ramach konkursu 12/RPOWL/1.3/2012, jak również dofinansowanie części projektów znajdujących się na liście rezerwowej zatwierdzonej w ramach konkursu 02/RPOWL/1.3/2011.

W 2014 r. w ramach I Osi Priorytetowej planowane jest podpisanie ok. 211 umów na łączną kwotę wsparcia z EFRR w wysokości ok. 38 752 933 EUR (162 537 550 PLN). Po uwzględnieniu umów planowanych do podpisania wykorzystanie alokacji w ramach I Osi Priorytetowej na etapie podpisywania umów w 2014 r. wynosić będzie ok. 251 525 002,01 EUR (1 054 946 163 PLN), co stanowi ok. 95,66% alokacji dostępnej w ramach I Osi Priorytetowej.

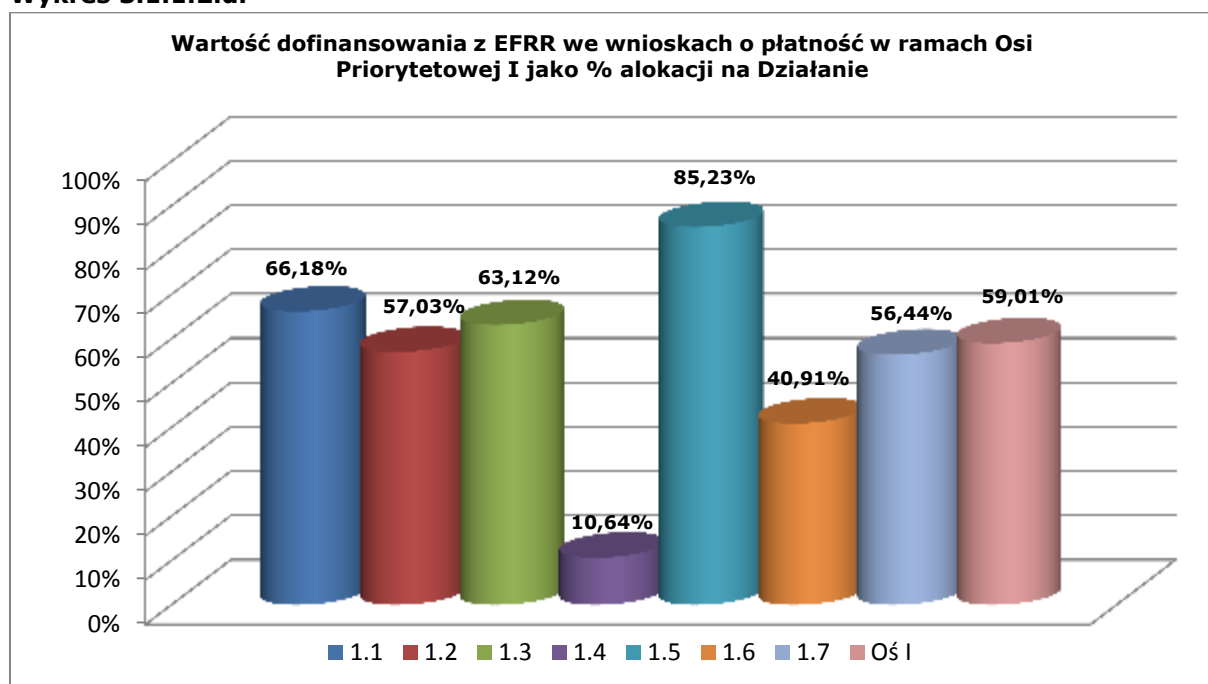
Sektor logistyki – jedna z szans regionu lubelskiego

W ramach I Osi Priorytetowej realizowana jest niewielka ilość projektów, których tematyka wpisuje się w sektor logistyki. Przykłady takich projektów zostały przedstawione w poprzednich sprawozdaniach. W okresie sprawozdawczym nie podpisano żadnej nowej umowy, która ściśle wpisywałaby się w sektor logistyki.

Rozkład projektów

Rozkład projektów w podziale na sektory gospodarki

Tabela 3.1.1.2.f. Rozkład projektów realizowanych w ramach Osi Priorytetowej I Przedsiębiorczość i innowacje w podziale na sektory gospodarki.

Dział gospodarki	Liczba umów o dofinansowanie	Wartość ogółem [EUR]	Wartość dofinansowanie z EFRR [EUR]
Nie dotyczy (00)	93	2 987 203,67	967 307,57
Produkcja produktów żywnościowych i napojów (03)	35	17 082 941,94	6 065 240,58
Wytwarzanie tekstyliów i wyrobów włókienniczych (04)	9	4 751 268,48	1 522 115,98
Wytwarzanie urządzeń transportowych (05)	4	1 474 365,20	582 098,84
Nieokreślony przemysł wytwórczy (06)	291	122 855 238,39	46 233 095,92
Poczta i telekomunikacja (10)	7	1 505 657,19	598 087,36
Transport (11)	0	0,00	0,00
Budownictwo (12)	213	73 635 805,47	27 832 784,73
Handel hurtowy i detaliczny (13)	22	1 491 184,77	665 496,42
Hotele i restauracje (14)	129	102 516 563,50	32 545 464,63
Pośrednictwo finansowe (15)	0	0,00	0,00
Obsługa nieruchomości, wynajem i prowadzenie działalności gospodarczej (16)	20	2 066 720,96	729 212,01
Administracja publiczna (17)	0	0,00	0,00
Edukacja (18)	32	3 087 718,85	1 500 139,70
Działalność w zakresie ochrony zdrowia ludzkiego (19)	322	54 221 866,57	24 159 352,13
Opieka społeczna, pozostałe usługi komunalne, społeczne i indywidualne (20)	2	590 218,60	273 647,36
Działalność związana ze środowiskiem naturalnym (21)	14	7 342 795,02	2 567 505,11
Inne niewyszczególnione usługi (22)	724	184 380 852,60	66 530 521,00
SUMA:	1917	579 990 401,23	212 772 069,35

Wśród projektów realizowanych w ramach I Osi Priorytetowej – zarówno pod względem liczby (64,84%), jak i wartości dofinansowania z EFRR (60,30%) – zdecydowanie dominują

projekty z sektora usługowego. W ten sektor gospodarki wpisują się bowiem aż 1 243 projekty o wartości dofinansowania z UE wynoszącej 128 305 841,95 EUR (538 140 362,29 PLN). Wśród projektów z sektora usługowego przeważają projekty dotyczące niewyszczególnionej działalności usługowej (stanowią one 58,24% liczby wszystkich projektów z sektora usługowego realizowanych w ramach I Osi Priorytetowej oraz 51,85% ich wartości), działalności w zakresie ochrony zdrowia ludzkiego (stanowią one odpowiednio 25,91% i 18,83% projektów o charakterze usługowym) oraz turystyki (10,38% i 25,37%).

Kolejnym – pod względem liczby i wartości dofinansowania – sektorem działalności gospodarczej jest sektor przemysłowy. Według stanu na koniec 2013 r. Beneficjenci I Osi Priorytetowej realizowali 339 projektów o wartości dofinansowania z UE wynoszącej 52 769 713,76 EUR (228 175 180,77 PLN) wpisujących się w ten dział gospodarki. Szeroką grupę projektów stanowiły również inwestycje przedsiębiorców dotyczące budownictwa – 213 projektów o wartości dofinansowania wynoszącej 27 832 784,73 EUR (116 736 265,70 PLN).

Wśród umów o dofinansowanie podpisanych w ramach I Osi Priorytetowej znajdują się również projekty, w których Beneficjenci nie określili konkretnego działu gospodarki, odzwierciedlającego charakter inwestycji. Główną przyczyną takiego stanu rzeczy były obowiązujące zapisy *Uszczegółowienia Programu*, w którym w szczegółowym opisie Działania 1.7 *Wzrost konkurencyjności przedsiębiorstw przez doradztwo* w poz. 15e „Działalność gospodarcza” przewidziano jedynie jeden dział gospodarki - 00 *Nie dotyczy*. Beneficjenci Działania 1.7 nie mogli zatem – składając wniosek lub podpisując umowę o dofinansowanie – wskazać działu odpowiadającego charakterowi działalności gospodarczej, której dotyczył projekt. Uchwałą nr CIII/1039/2012 Zarządu Województwa Lubelskiego z dnia 27 marca 2012 r. w sprawie zatwierdzenia zmian w Szczegółowym Opisie Osi Priorytetowych Regionalnego Programu Operacyjnego Województwa Lubelskiego na lata 2007 – 2013 – *Uszczegółowienie Programu* Instytucja Zarządzająca dokonała stosownych zmian w tym zakresie – Działaniu 1.7 przyporządkowano właściwe działy gospodarki (03 – 06, 10 – 16, 18 – 22), tak aby przyszli Beneficjenci już na etapie aplikowania o środki mogli określić sektor gospodarki, w który wpisuje się ich inwestycja.

Ponadto Beneficjenci zostali zobowiązani do dostarczenia dodatkowych informacji na temat już (z)realizowanych projektów (przy podpisywaniu aneksów do umów o dofinansowanie lub za pomocą formularzy uzupełniających). W związku z powyższym poprawne, zgodne ze stanem faktycznym dane na temat rozkładu projektów realizowanych w ramach I Osi Priorytetowej w podziale na sektory gospodarki zostaną zaprezentowane w sprawozdaniu końcowym.

Rozkład projektów według rodzajów Beneficjentów

Ze względu na cel I Osi Priorytetowej, którym jest wzrost konkurencyjności przedsiębiorstw w regionie lubelskim, Beneficjentami Osi są prawie wyłącznie przedsiębiorcy – realizują oni 1 907 projektów o wartości ogółem 576 290 422,46 EUR (2 417 077 289,90 PLN), przy dofinansowaniu z EFRR wynoszącym 211 524 329,25 EUR (887 175 341,72 PLN). Jedynie 10 umów zostało podpisanych z Beneficjentami spoza sektora MŚP – cztery z niepublicznymi zakładami opieki zdrowotnej oraz sześć z organizacjami pozarządowymi.

Wśród przedsiębiorstw, które pozyskały dofinansowanie w ramach I Osi Priorytetowej zdecydowanie dominują mikroprzedsiębiorstwa – blisko 69% projektów realizowanych jest przez przedsiębiorców zatrudniających mniej niż 10 pracowników. Biorąc pod uwagę formę prawną Beneficjentów I Osi Priorytetowej przeważają osoby fizyczne prowadzące działalność gospodarczą, spółki z ograniczoną odpowiedzialnością oraz spółki jawne.

Szczegółowe dane na temat liczby i wartości dofinansowania z EFRR projektów realizowanych w ramach I Osi Priorytetowej przez Beneficjentów z sektora MŚP zostały przedstawione na poniższych wykresach (Wykres 3.1.1.2.e. i 3.1.1.2.f.).

Wykres 3.1.1.2.e.

Podział projektów realizowanych w ramach I Osi Priorytetowej Przedsiębiorczość i innowacje przez beneficjentów z sektora MŚP ze względu na wielkość przedsiębiorstwa (liczba i wartość dofinansowania z EFRR)

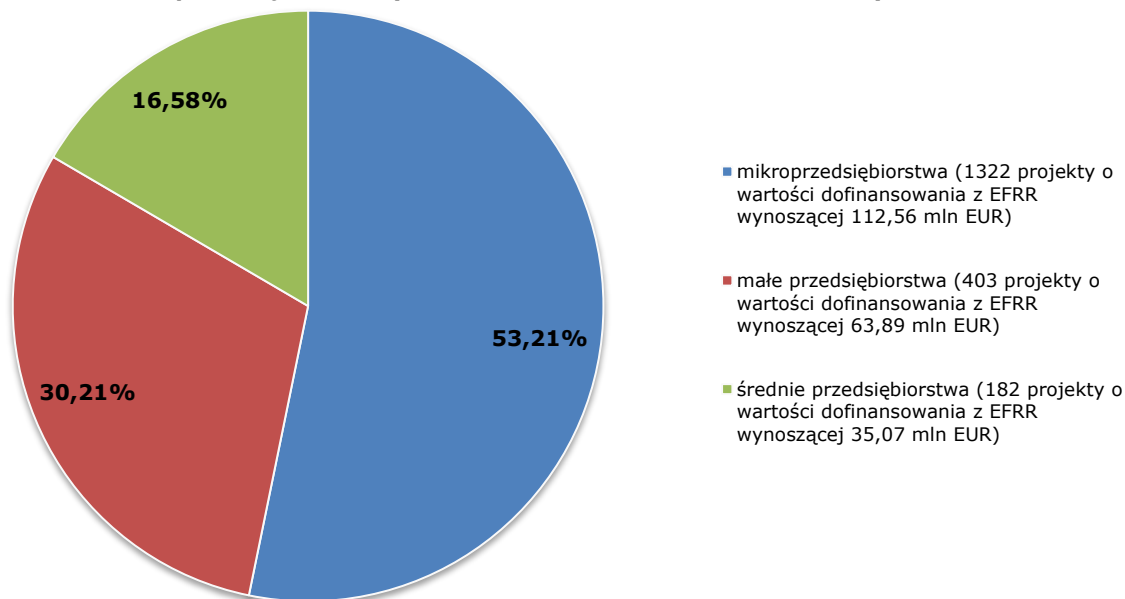

Wykres 3.1.1.2.f.

Podział projektów realizowanych w ramach I Osi Priorytetowej Przedsiębiorczość i innowacje przez beneficjentów z sektora MŚP ze względu na formę prawną przedsiębiorstwa (liczba i wartość dofinansowania z EFRR)

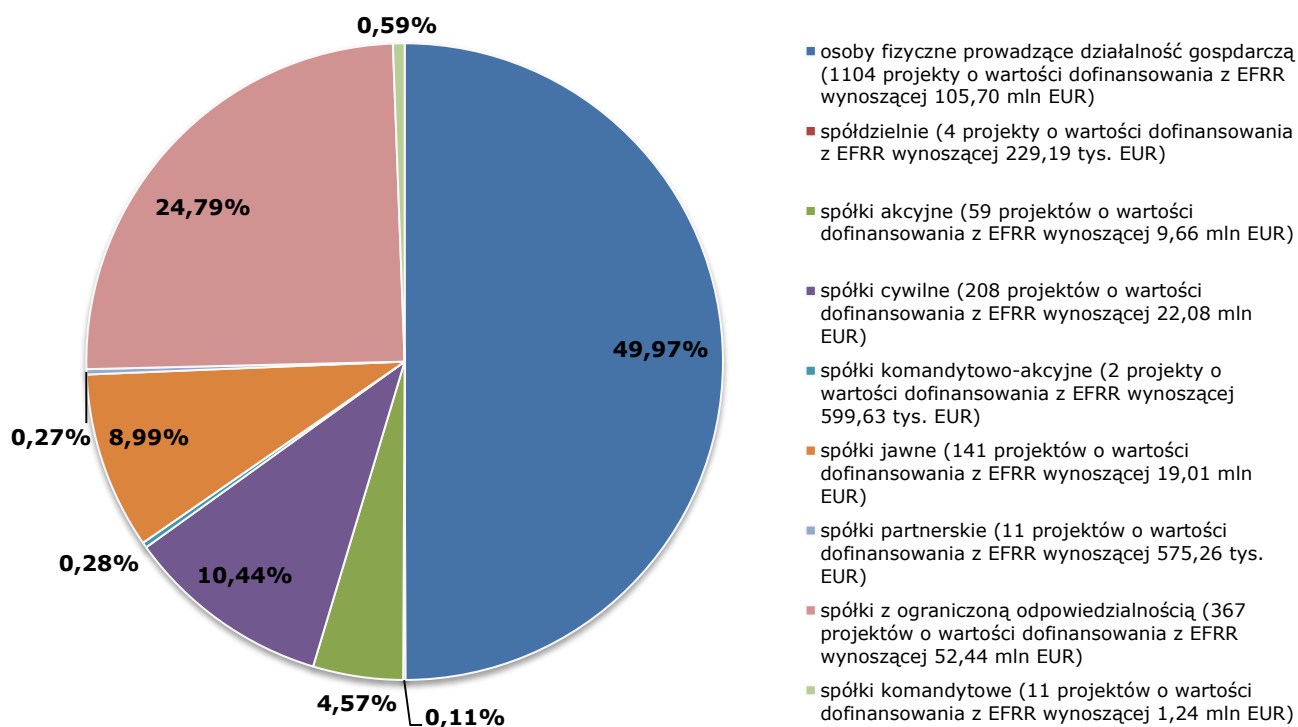

Rozkład projektów w przestrzeni (rozkład terytorialny udzielonego wsparcia)

W ramach I Osi Priorytetowej *Przedsiębiorczość i innowacje* na terenie województwa lubelskiego realizowanych jest 1 913 projektów o łącznej wartości ogółem 579 337 895,55 EUR (2 429 859 001,52 PLN), przy dofinansowaniu z EFRR wynoszącym 212 498 258,97 EUR (891 260 197,77 PLN). Ponadto 4 projekty, które otrzymały unijne wsparcie w wysokości 254 958,66 EUR (1 069 347,63 PLN) są realizowane na obszarze całej Polski. Jedna inwestycja w ramach jednego projektu o wartości dofinansowania z EFRR wynoszącej 18 851,71 EUR (79 067,85 PLN) realizowana jest na terenie powiatu lubaczowskiego (województwo podkarpackie).

Analizując rozkład terytorialny wsparcia udzielonego przedsiębiorcom w ramach I Osi Priorytetowej widoczna jest wyraźna dysproporcja pomiędzy poszczególnymi powiatami województwa lubelskiego. Najwięcej projektów mających na celu podniesienie konkurencyjności lubelskich przedsiębiorstw realizowanych jest na terenie powiatów: miasta Lublin – 716, lubelskiego – 128, łukowskiego – 98 oraz bialskiego – 96. Powiaty miasto Lublin i lubelski otrzymały również dofinansowanie z EFRR o najwyższej wysokości – odpowiednio 67 217 385,27 EUR (281 923 157,32 PLN) oraz 19 088 544,86 EUR (80 061 174,85 PLN). Najmniej projektów realizowanych jest na terenie powiatów: radzyńskiego – 18 i hrubieszowskiego – 23. Powiaty te otrzymały również najmniej środków z EFRR – odpowiednio 1 517 735,38 EUR (6 365 685,73 PLN) i 1 924 297,06 EUR (8 070 886,74 PLN).

Odnosząc wartość otrzymanego dofinansowania do liczby podmiotów zaewidencjonowanych w systemie REGON prowadzących działalność na terenie poszczególnych powiatów województwa lubelskiego najwięcej – 1 969,38 EUR (8 259,97 PLN) – pozyskało statystyczne przedsiębiorstwo działające na terenie powiatu bialskiego, a najmniej – 407,66 EUR (1 709,81 PLN) – firma z powiatu radzyńskiego.

Ponad $\frac{3}{4}$ inwestycji dofinansowanych z I Osi Priorytetowych zlokalizowanych jest na terenach miejskich. Na obszarze miast województwa lubelskiego przedsiębiorcy realizują 1 469 projektów o łącznej wartości dofinansowania z EFRR wynoszącej 139 644 126,12 EUR (585 695 393,77 PLN). Szczegółowe dane dotyczące rozkładu projektów realizowanych w ramach Regionalnego Programu Operacyjnego Województwa Lubelskiego na lata 2007 – 2013 w podziale na obszary miejskie i wiejskie znajdują się w Tabeli 2.1.6.2.i *Rozkład projektów realizowanych w ramach Regionalnego Programu Operacyjnego Województwa Lubelskiego na lata 2007 – 2013 w podziale na obszary miejskie i wiejskie* zamieszczonej w rozdziale 2.1.6.2 *Postęp finansowy i rzeczowy*. W ramach Priorytetu nie zdiagnozowano i nie zdefiniowano obszarów defaworyzowanych.

Rozkład terytorialny wsparcia udzielonego w ramach I Osi Priorytetowej Regionalnego Programu Operacyjnego Województwa Lubelskiego na lata 2007 – 2013 pomiędzy powiatami regionu został przedstawiony w poniższej tabeli.

Tabela 3.1.1.2.g. *Rozkład projektów realizowanych w ramach I Osi Priorytetowej Przedsiębiorczość i innowacje w podziale na powiaty (liczba i wartość dofinansowania z EFRR).*

Powiat	Liczba projektów	Wartość ogółem [EUR]	Dofinansowanie UE [EUR]
Powiat bialski	96	34 482 938,68	12 340 118,24
Powiat biłgorajski	44	14 009 661,80	5 255 948,84
Powiat chełmski	33	10 856 228,35	4 394 037,97
Powiat hrubieszowski	23	4 805 881,64	1 924 297,06
Powiat janowski	24	9 680 599,58	3 414 783,70
Powiat krasnostawski	38	12 993 313,51	4 954 776,80
Powiat kraśnicki	39	10 216 214,61	3 809 801,18
Powiat lubartowski	73	29 206 107,26	10 484 138,66
Powiat lubelski	128	51 888 641,58	19 088 544,86
Powiat łęczyński	30	7 226 027,05	2 840 396,13
Powiat łukowski	98	22 901 732,55	8 243 596,74

Powiat m. Biała Podlaska	46	9 884 104,80	3 443 151,74
Powiat m. Chełm	52	11 739 974,39	4 562 964,32
Powiat m. Lublin	716	185 159 001,70	67 217 385,27
Powiat m. Zamość	54	13 346 232,12	5 161 154,14
Powiat opolski	32	9 771 241,45	3 671 297,69
Powiat parczewski	27	10 244 277,29	3 907 776,66
Powiat puławski	93	38 697 089,73	13 364 265,90
Powiat radzyński	18	3 645 109,75	1 517 735,38
Powiat rycki	57	18 960 635,27	6 804 555,24
Powiat świdnicki	86	20 980 439,12	8 510 153,14
Powiat tomaszowski	58	14 966 810,96	5 713 486,53
Powiat włodawski	31	13 156 175,74	5 241 101,02
Powiat zamojski	47	20 519 456,62	6 632 791,75
projekty realizowane na terenie całego kraju	4	608 148,71	254 958,66
Powiat lubaczowski	1	44 356,97	18 851,71

Rozkład projektów w podziale na obszary wsparcia

Projekty realizowane na terenie województwa lubelskiego w ramach I Osi Priorytetowej w ujęciu wartościowym (dofinansowanie UE) dotyczyły przede wszystkim obszaru wsparcia *Badania i rozwój technologiczny, innowacje, przedsiębiorczość* – 177 494 734,92 EUR (744 448 417,22 PLN), czyli 83,42% ogólnej wartości podpisanych umów. Znaczne dofinansowanie – 30 921 998,98 EUR (129 693 048,12 PLN) – uzyskały również projekty dotyczące obszaru wsparcia *Turystyka*. Szczegółowe dane dotyczące liczby i wartości dofinansowania projektów realizowanych w ramach I Osi Priorytetowej w podziale na obszary wsparcia zostały zaprezentowane na Wykresie 3.1.1.2.g.

Wykres 3.1.1.2.g.

Projekty realizowane w ramach I Osi Priorytetowej Przedsiębiorczość i innowacje według obszarów wsparcia (liczba i wartość dofinansowania z EFRR)

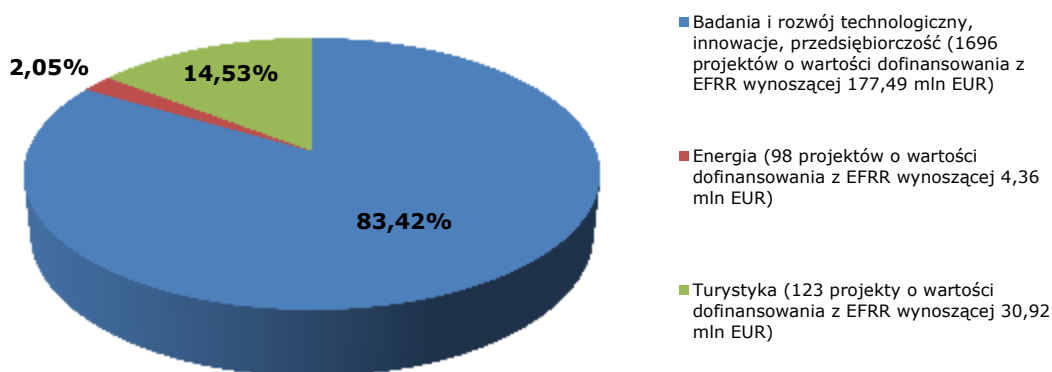

Informacje na temat rozkładu projektów realizowanych na terenie województwa lubelskiego w ramach innych krajowych i regionalnych programów operacyjnych w podziale na obszary wsparcia znajdują się w rozdziale 2.1.6.2. Sprawozdania.

Postęp rzeczowy³³

Realizacja wskaźników I Osi Priorytetowej przedstawia się następująco:

Core 4 Liczba projektów z zakresu B+R. Wskaźnik osiągnięto na poziomie 23 szt., co stanowi 63,89% wartości docelowej dla roku 2015. Na podstawie kontraktacji szacuje się, iż wartość wskaźnika w 2015 r. wzrośnie do 45 szt., co stanowi 125% wartości docelowej dla tego roku.

Core 7 Liczba projektów z zakresu bezpośredniego wsparcia inwestycyjnego. Wskaźnik osiągnięto na poziomie 824 szt., co stanowi 53,51% wartości docelowej dla roku 2015. Na podstawie podpisanych umów szacuje się, iż w 2015 r. wartość przedmiotowego wskaźnika wzrośnie do 1 335 szt., co stanowi 86,69% wartości docelowej dla tego roku (1 540). *Liczba projektów z zakresu bezpośredniego wsparcia inwestycyjnego, w tym m. in. :*

- **w przedsiębiorstwach innowacyjnych.** Wskaźnik został osiągnięty na poziomie 291 szt., co stanowi 47,55% wartości docelowej dla roku 2015. Biorąc pod uwagę podpisane umowy szacuje się, iż w 2015 wartość wskaźnika osiągnie 423 szt., co stanowi 69,12% wartości docelowej dla tego roku. Biorąc pod uwagę planowane podpisywanie umów z list podstawowych oraz rezerwowych w ramach I Osi Priorytetowej szacuje się, iż wartość wskaźnika prawdopodobnie zostanie osiągnięta na poziomie 75%;

- **w przedsiębiorstwach związanych z inwestycjami ochrony środowiska.** Wskaźnik został osiągnięty na poziomie 34 szt., co stanowi 22,67% wartości docelowej dla roku 2015. Biorąc pod uwagę podpisane umowy szacuje się, iż w 2015 wartość wskaźnika osiągnie 123 szt., co stanowi 82% wartości docelowej dla tego roku.

Core 8 Liczba wspartych nowopowstałych przedsiębiorstw. Wskaźnik został osiągnięty na poziomie 278 szt., co stanowi 69,50% wartości docelowej dla roku 2015. Biorąc pod uwagę podpisane umowy szacuje się, iż w 2015 wartość wskaźnika osiągnie 385 szt., co stanowi 96,25% wartości docelowej dla tego roku (400).

Liczba wspartych przedsiębiorstw. Wskaźnik został osiągnięty na poziomie 1 026 szt., co stanowi 66,62% wartości docelowej dla roku 2015. Biorąc pod uwagę podpisane umowy szacuje się, iż w 2015 wartość wskaźnika osiągnie 1 552 szt., co stanowi 100,78% wartości docelowej dla tego roku (1 540).

Realizacja wskaźnika w podziale na podwskaźniki:

- **mikro** - wartość wskaźnika została osiągnięta na poziomie 751 szt., co stanowi 73,63% wartości docelowej dla roku 2015. Na podstawie podpisanych umów szacowane jest osiągnięcie wskaźnika na poziomie 1147 szt., co stanowi 112,45% wartości docelowej dla roku 2015;

- **małe** - wartość wskaźnika została osiągnięta na poziomie 198 szt., co stanowi 56,57% wartości docelowej dla roku 2015. Na podstawie podpisanych umów szacowane jest osiągnięcie wskaźnika na poziomie 289 szt., co stanowi 82,57% wartości docelowej dla roku 2015;

- **średnie** - wartość wskaźnika została osiągnięta na poziomie 77 szt., co stanowi 45,29% wartości docelowej dla roku 2015. Na podstawie podpisanych umów szacowane jest osiągnięcie wskaźnika na poziomie 116 szt., co stanowi 68,24% wartości docelowej dla

³³ Osiągnięte wartości wskaźników oparte są na wnioskach o płatność końcową.

roku 2015. Biorąc pod uwagę planowane podpisywanie umów z list podstawowych oraz rezerwowych w ramach I Osi Priorytetowej szacuje się, iż wartość wskaźnika prawdopodobnie osiągnie poziom 75%.

Liczba projektów doradczych dla MŚP. Wskaźnik osiągnięto na poziomie 87 szt., co stanowi 42,65% wartości docelowej dla roku 2015. Biorąc pod uwagę fakt, iż do 31.12.2013 r. w ramach działania 1.7 podpisano 127 umów, przewiduje się osiągnięcie ww. wskaźnika na poziomie 62,25%. Pomimo ogłoszenia 5 konkursów (ostatni zakończony w lutym 2013 r.) zainteresowanie przedsiębiorców aplikowaniem o wsparcie na zakup usług doradczych nie było tak duże jak pierwotnie zakładano. W związku z powyższym wskaźnik prawdopodobnie nie zostanie osiągnięty na minimalnym poziomie 75%.

Core 34 Liczba projektów z zakresu turystyki. Wskaźnik został osiągnięty na poziomie 125 szt., co stanowi 81,70% wartości docelowej dla roku 2015. Biorąc pod uwagę podpisane umowy szacuje się, iż w 2015 wartość wskaźnika osiągnie 155 szt., co stanowi 101,31% wartości docelowej dla tego roku (153).

Liczba projektów współpracy pomiędzy przedsiębiorstwami a sektorem B+R. Wskaźnik został zrealizowany na poziomie 22 szt., co stanowi 104,76% wartości docelowej dla roku 2015. Na podstawie zakontraktowanych umów wartość wskaźnika w 2015 r. wzrośnie do 36 szt., co stanowi 171,43% wartości docelowej dla tego roku. Szacuje się, iż wartość docelowa wskaźnika zostanie przekroczona, co świadczy o zainteresowaniu Beneficjentów realizacją projektów w zakresie badań i nowych technologii.

Core 23 Liczba projektów z zakresu energii odnawialnej. Wskaźnik został osiągnięty na poziomie 1 szt., co stanowi 5% wartości docelowej dla roku 2015. W ramach podpisanych umów szacowana wartość wskaźnika wyniesie 1 szt. W ramach konkursu 10/RPOWL/1.4B/2012 w I kwartale 2014 r. planowane jest podpisywanie umów z ww. konkursu, w związku z powyższym osiągnięcie wskaźnika jest niezagrażone.

Core 9 Liczba utworzonych miejsc pracy (ogółem/kobiety/meżczyźni). Wskaźnik w ramach Osi I został osiągnięty na poziomie **43,91%** wartości docelowej dla roku 2015, a jego wartość wynosi **2 287,85 szt.**, w tym kobiety – 951,78 szt. co stanowi 36,54% wartości docelowej dla roku 2015r., mężczyźni – 1 336,07 szt., co stanowi 51,29% wartości docelowej dla roku 2015. Szacowana wartość przedmiotowego wskaźnika (na podstawie podpisanych umów) na poziomie I Osi wzrośnie w 2015 r. do 3 635,25 szt. co stanowi 69,77% wartości docelowej dla tego roku.

Core 35 Liczba utworzonych miejsc pracy w turystyce. Podwskaźnik został osiągnięty na poziomie 498,95 szt., co stanowi 83,16% wartości docelowej dla roku 2015. Biorąc pod uwagę podpisane umowy szacuje się, iż w 2015 wartość wskaźnika osiągnie 622,70 szt., co stanowi 103,78% wartości docelowej dla tego roku (600).

Zarówno w okresie sprawozdawczym jak i poprzednich napływały do IP II od Beneficjentów sygnały o problemach z osiągnięciem zadeklarowanej wartości wskaźnika zatrudnienia, jak również z utrzymaniem trwałości utworzonych w ramach projektu miejsc pracy. Jako jedną z głównych przyczyn tego stanu Beneficjenci wskazują niekorzystną sytuację gospodarczą. W związku z powyższym IP II podjęła kroki mające na celu zwiększenie stopnia osiągnięcia wskaźnika, poprzez wprowadzenie dodatkowej procedury umożliwiającej (w uzasadnionych przypadkach po przedstawieniu przez Beneficjenta szczegółowych wyjaśnień co do przyczyn nieosiągnięcia zakładanej wartości wskaźnika) wydłużenie okresu trwałości w projektach realizowanych w ramach I i II Osi Priorytetowej RPO WL.

Ponadto na podstawie przeprowadzonych w grudniu 2013 r. ankiet wśród Beneficjentów, IP II szacuje, iż w wyniku realizacji projektów (w ramach I-II Osi Priorytetowej) zostały utworzone nowe miejsca pracy, które według definicji MIR nie powinny być wliczane do tego wskaźnika (między innymi: kontrakty, umowy cywilnoprawne lub inne formy zatrudnienia) - wartość osiągnięta to **560,75** szt.

Biorąc pod uwagę planowane podpisywanie umów z list podstawowych oraz rezerwowych w ramach I Osi Priorytetowej szacuje się, iż wartość wskaźnika prawdopodobnie osiągnie poziom 75%.

Liczba miejsc noclegowych powstałych w wyniku realizacji projektów. Wskaźnik ten został osiągnięty na poziomie 1 460 szt. co stanowi 61,60% wartości docelowej dla roku 2015. Na podstawie podpisanych umów wartość przedmiotowego wskaźnika wzrosła do 2 148 szt., co stanowi 90,63% wartości docelowej dla 2015 roku.

Core 10 Dodatkowe inwestycje wykreowane dzięki wsparciu. Wskaźnik ten został osiągnięty na poziomie 147 020 614,80 EUR co stanowi 147,02% wartości docelowej dla roku 2015. Na podstawie podpisanych umów wartość przedmiotowego wskaźnika wzrosła do 251 911 953,94 EUR, co stanowi 251,91% wartości docelowej dla 2015 roku. Przekroczenie ww. wskaźnika może być spowodowane niedoszacowaniem wartości wskaźnika oraz większym niż zakładano pierwotnie wkładem finansowym Beneficjentów w projekty.

Liczba przedsiębiorstw, które wprowadziły innowacje/nowe produkty w wyniku bezpośredniego wsparcia. Wskaźnik ten został osiągnięty na poziomie 405 szt., co stanowi 66,07% wartości docelowej dla roku 2015. Na podstawie podpisanych umów wartość przedmiotowego wskaźnika wzrosła do 490 szt., co stanowi 79,93% wartości docelowej dla 2015 roku. Spadek wartości wskaźnika w porównaniu do poprzedniego okresu sprawozdawczego wynika ze zmiany metodologii jego wyliczenia. Przyjęto zasadę, iż tylko przedsiębiorstwa dla których wybrano *Temat priorytetowy 07* realizują ten wskaźnik. Natomiast w poprzednich latach brano pod uwagę wszystkie projekty z działań 1.1-1.3.

Core 24 Potencjalna wytworzona moc zainstalowana w OZE. Obecnie realizacja wskaźnik jest na poziomie 0. Na podstawie podpisanych umów wartość przedmiotowego wskaźnika wzrosła do 0,03 MW, co stanowi 0,30% wartości docelowej dla 2015 roku. W ramach konkursu 10/RPOWL/1.4B/2012 w I kwartale 2014 r. planowane jest podpisywanie umów, w związku z powyższym osiągnięcie wskaźnika jest niezagrażone.

Opis wkładu I Osi Priorytetowej w promowanie równości szans kobiet i mężczyzn został zamieszczony w pkt. 2.2.1. Sprawozdania.

Informacje na temat liczby i wartości umów o dofinansowanie podpisanych w ramach I Osi Priorytetowej, w ramach których przewidziano *cross-financing* znajdują się w pkt. 2.6.3. Sprawozdania.

Informacje na temat wyników badań ewaluacyjnych oraz sposobu wykorzystania rekomendacji znajdują się w pkt. 2.7 Sprawozdania.

Informacje na temat realizacji zaleceń i rekomendacji Komisji Europejskiej odnoszących się do I Osi Priorytetowej zostały zamieszczone w pkt. 2.1.6.3. Sprawozdania.

Wkład Osi Priorytetowej I *Przedsiębiorczość i innowacje* w redukcję ubóstwa

W ramach Osi Priorytetowej I *Przedsiębiorczość i innowacje* nie są realizowane kategorie interwencji dotyczące przeciwdziałania ubóstwu i wykluczeniu społecznemu.

Wnioski

Biorąc pod uwagę powyższe należy stwierdzić, iż realizacja I Osi Priorytetowej w roku sprawozdawczym przebiegła bez większych zakłóceń. Instytucja Pośrednicząca i Instytucja Zarządzająca stale monitorują zarówno postęp finansowy, jak i rzeczowy Priorytetu oraz podejmują środki zaradcze w celu wyeliminowania ewentualnych zagrożeń. Z poczynionych obserwacji wynika, iż największym zainteresowaniem Beneficjentów cieszą się działania dotyczące bezpośredniego wsparcia inwestycyjnego przedsiębiorstw z sektora MŚP (Działania 1.1, 1.2, oraz 1.3), co przekłada się na wartości osiągniętych lub planowanych do osiągnięcia wartości wskaźników postępu rzeczowego.

Jedną z głównych przyczyn niedoszacowania/przeszacowania wartości docelowych wskaźników realizacji I Osi Priorytetowej jest fakt, iż przy szacowaniu wartości docelowych opierano się na doświadczeniach oraz wiedzy z poprzedniej perspektywy finansowej. Wprowadzenie linii demarkacyjnej uniemożliwiło realizację typów projektów, które były pierwotnie planowane przy pracach nad tworzeniem Programu. Dodatkowym czynnikiem ograniczającym realizację projektów, a co za tym idzie wskaźników finansowych i rzeczowych jest kryzys gospodarczy.

W 2013 r. dokonano przesunięcia kwoty 8 238 751 EUR z Działania 2.2 *Regionalna Struktura B+R* na Działanie 1.4 *Dotacje inwestycyjne w zakresie dostosowania przedsiębiorstw do wymogów ochrony środowiska oraz w zakresie odnawialnych źródeł energii*. Zmiana ta pozwoliła osiągnąć lepsze efekty wdrażania środków w ramach I Osi Priorytetowej. W I kwartale 2014 r. dokonano przesunięcia kwoty 4 576 415 EUR z Działania 1.1, 1.2, 1.5, 1.6 i 1.7 na Działanie 1.3. Zmiana ta umożliwi dofinansowanie projektów zatwierdzonych w ramach konkursu 12/RPOWL/1.3/2012, jak również dofinansowanie części projektów znajdujących się na liście rezerwowej zatwierdzonej w ramach konkursu 02/RPOWL/1.3/2011.

3.1.2 OPIS ISTOTNYCH PROBLEMÓW WE WDRAŻANIU WRAZ Z PODJĘTYMI ŚRODKAMI ZARADCZYMI

Opis istotnych problemów we wdrażaniu wraz z podjętymi i planowanymi środkami zaradczymi został zamieszczony w rozdziale 2.3 *Napotkane znaczące problemy oraz podjęte środki zaradcze*.

3.2 OŚ PRIORYTETOWA II INFRASTRUKTURA EKONOMICZNA

Celem głównym II Osi Priorytetowej ***Infrastruktura ekonomiczna*** jest „*Stworzenie przyjaznego otoczenia dla prowadzenia działalności gospodarczej na obszarze województwa lubelskiego*”. Na realizację tego celu przeznaczono **60 251 206 EUR** (244 651 469 PLN), co stanowi **5,05%** środków wspólnotowych przeznaczonych na Program w latach 2007-2013. Realizacja II Osi Priorytetowej przyczyni się do osiągnięcia celu szczegółowego „*Zwiększenie konkurencyjności regionu przez wsparcie rozwoju sektorów nowoczesnej gospodarki oraz stymulowanie innowacyjności*”. Dodatkowo, zadania Osi II realizują Priorytet Strategii Rozwoju Województwa Lubelskiego „*Wzrost konkurencyjności regionalnej gospodarki oraz jej zdolności do tworzenia miejsc pracy*”.

Główny cel Osi Priorytetowej II zostanie osiągnięty poprzez realizację następujących działań i poddziałań:

- Działanie 2.1. *Instrumenty pożyczkowe i poręczeniowe dla przedsiębiorstw* – celem działania jest ułatwienie dostępu przedsiębiorcom do zewnętrznych źródeł finansowania. Na realizację tego działania przeznaczono **34 043 637 EUR** (134 720 160 PLN), co stanowi 56,50% alokacji na II Oś.
 - Poddziałanie 2.1.1. *Dokapitalizowanie i tworzenie funduszy pożyczkowych* – celem poddziałania jest ułatwienie dostępu przedsiębiorstw do zewnętrznych źródeł finansowania inwestycji. Przeznaczono na nie **21 737 610 EUR** (86 021 781 PLN), co stanowi 31,74% alokacji na Oś.
 - Poddziałanie 2.1.2. *Dokapitalizowanie i tworzenie funduszy poręczeń kredytowych* – celem poddziałania jest ułatwienie dostępu przedsiębiorstw do zewnętrznych źródeł finansowania inwestycji. Na to poddziałanie przeznaczono kwotę **12 306 027 EUR** (48 698 378 PLN), która wynosi 17,97% alokacji na II Oś.
- Działanie 2.2. *Regionalna infrastruktura B+R* - celem działania jest zwiększenie potencjału regionalnych uczelni wyższych i jednostek naukowych w zakresie działalności badawczo-rozwojowej. Na realizację tego działania przeznaczono **147 358 EUR** (623 302 PLN), co stanowi 0,24% alokacji na Oś.
- Działanie 2.3. *Wsparcie instytucji otoczenia biznesu i transferu wiedzy* - celem działania jest wsparcie instytucji otoczenia biznesu i transferu wiedzy poprzez inwestycje i doradztwo. Na jego realizację przeznaczono **11 569 646 EUR** (48 564 993 PLN), co stanowi 19,20% alokacji na Oś.
- Działanie 2.4. *Marketing gospodarczy* - celem działania jest promocja gospodarcza województwa lubelskiego. Na realizację tego działania przeznaczono **1 491 154 EUR** (60 743 014 PLN), co stanowi 24,05% alokacji na Oś.

Do głównej grupy Beneficjentów II Osi Priorytetowej należą: przedsiębiorcy, jednostki samorządu terytorialnego, instytucje otoczenia biznesu, szkoły wyższe, jednostki naukowe, organizacje pozarządowe, jednostki sektora finansów publicznych posiadające osobowość prawną.



Gmina Podewórze - Dolina Zielawy ponadlokalną marką na gospodarczej mapie Lubelszczyzny



Gmina Janów Lubelski ZOOM NATURY - promocja zrównoważonego rozwoju Ziemi Janowskiej

3.2.1 OSIĄGNIĘCIE CELÓW I ANALIZA POSTĘPÓW (FIZYCZNY I FINANSOWY POSTĘP PRIORYTETU)

3.2.1.1 INFORMACJA NA TEMAT FIZYCZNYCH I FINANSOWYCH POSTĘPÓW PRIORYTETU

Postęp fizyczny II Osi Priorytetowej został przedstawiony w Załączniku IV w Tabeli 4.2. Postęp fizyczny II Osi Priorytetowej. Uzyskane wartości wskaźników oparte są na danych dotyczących operacji zakończonych tzn. takich, dla których zatwierdzono wnioski o płatność końcową.

3.2.1.2 ANALIZA JAKOŚCIOWA

Postęp finansowy

W omawianym okresie sprawozdawczym ogłoszone zostały **2** konkursy, w ramach których złożone zostały **63** wnioski o dofinansowanie na wnioskowaną kwotę wsparcia równą **13 210 743,40 EUR** (55 408 499,94 PLN):

1. Konkurs dla Działania 2.3A (01/RPOWL/2.3A/2013). Wysokość dostępnych środków w ramach konkursu wynosiła 2 431 313,00 EUR (10 197 413,00 PLN),

2. Konkurs dla Działania 2.4 B (03/RPOWL/2.4B/2013). Wysokość dostępnych środków w ramach konkursu wynosiła 1 715 368,84 EUR (7 194 600,00 PLN).

Od początku Programu w ramach II Osi Priorytetowej ogłoszono łącznie **21** konkursów na nabór wniosków o dofinansowanie. W ramach ogłoszonych konkursów wpłynęło łącznie **455** wniosków o dofinansowanie na wnioskowaną kwotę wsparcia – **92 399 495,74 EUR** (387 541 965,03 PLN). Kwota ta stanowi **158,41%** alokacji przewidzianej w ramach Programu na realizację projektów w ramach II Osi Priorytetowej.

Od początku Programu największym zainteresowaniem cieszyły się konkursy ogłaszane w ramach Działania 2.4 A – *Udział przedsiębiorstw z sektora MŚP w wystawach, targach i misjach gospodarczych za granicą*. Wnioski złożone w ramach tego działania w ilości 160 sztuk stanowią niemal 60% ilości wszystkich złożonych wniosków o dofinansowanie ocenionych pozytywnie pod względem formalnym. Natomiast pod względem wartości wnioskowanej kwoty największym zainteresowaniem cieszyło się Działanie 2.1 *Instrumenty pożyczkowe i poręczenia dla przedsiębiorstw*. Wnioskowana kwota po ocenie formalnej wynosi 33 980 338,07 EUR (142 520 333,92 PLN) i stanowi 65,46% środków wnioskowanych w ramach II Osi Priorytetowej. Najmniejsze zainteresowanie Beneficjentów dotyczyło Działania 2.2. *Regionalna infrastruktura B+R* oraz 2.3. *Wsparcie instytucji otoczenia biznesu i transferu wiedzy*.

Tabela 3.2.1.2.a. Wnioski o dofinansowanie po ocenie formalnej – Oś Priorytetowa II Infrastruktura ekonomiczna.

Działanie	Liczba w okresie	Wartość w okresie	Liczba narastająco	Wartość narastająco	% alokacji na Działanie
2.1	0	0	6	33 980 338	105,79%
2.2	0	0	1	150 296	101,13%
2.3	22	18 646 987	65	22 052 912	190,45%
2.4	1	5 149 969	196	11 746 493	81,11%
Oś II	23	23 796 956	268	67 930 040	116,46%

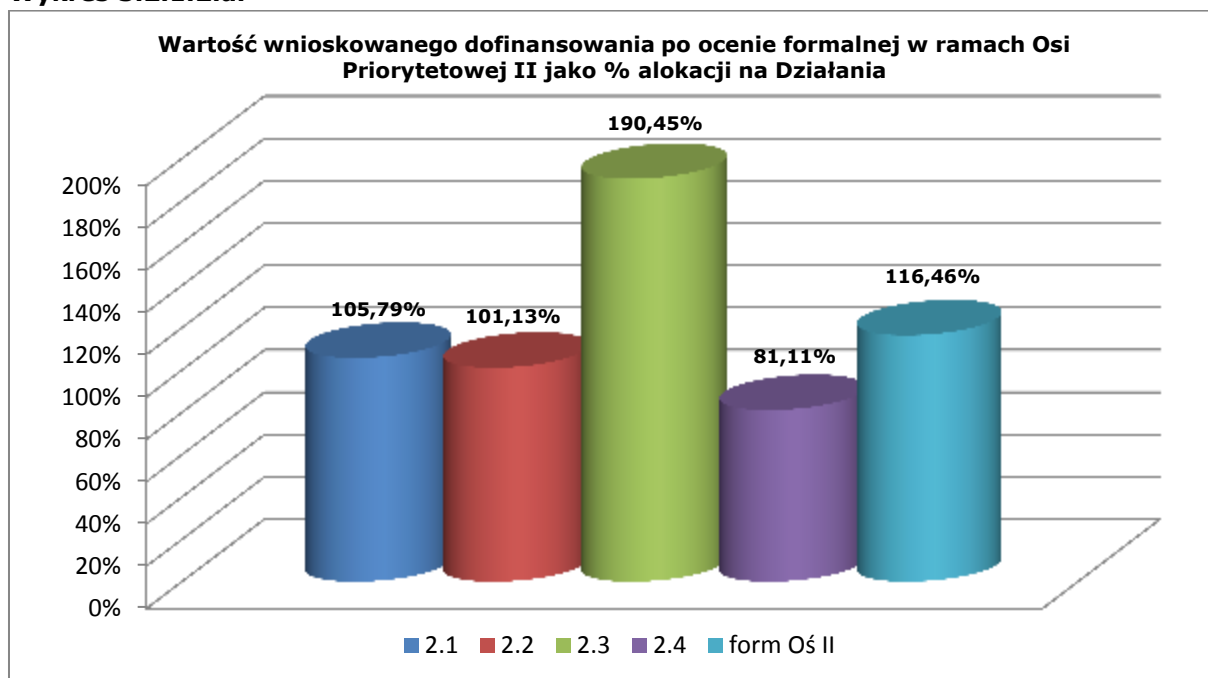
Wykres 3.2.1.2.a.**Tabela 3.2.1.2.b.** Wnioski o dofinansowanie zatwierdzone do realizacji – Oś Priorytetowa II Infrastruktura ekonomiczna.

Działanie	Liczba w okresie	Wartość w okresie	Liczba narastająco	Wartość narastająco	% alokacji na Działanie
2.1	0	0	6	33 980 338	105,79%
2.2	0	0	1	150 296	101,13%
2.3	19	8 372 437	39	9 706 476	83,83%
2.4	45	464 727	154	6 142 577	42,41%
Oś II	64	8 837 163	200	49 979 687	85,68%

Wykres 3.2.1.2.b.

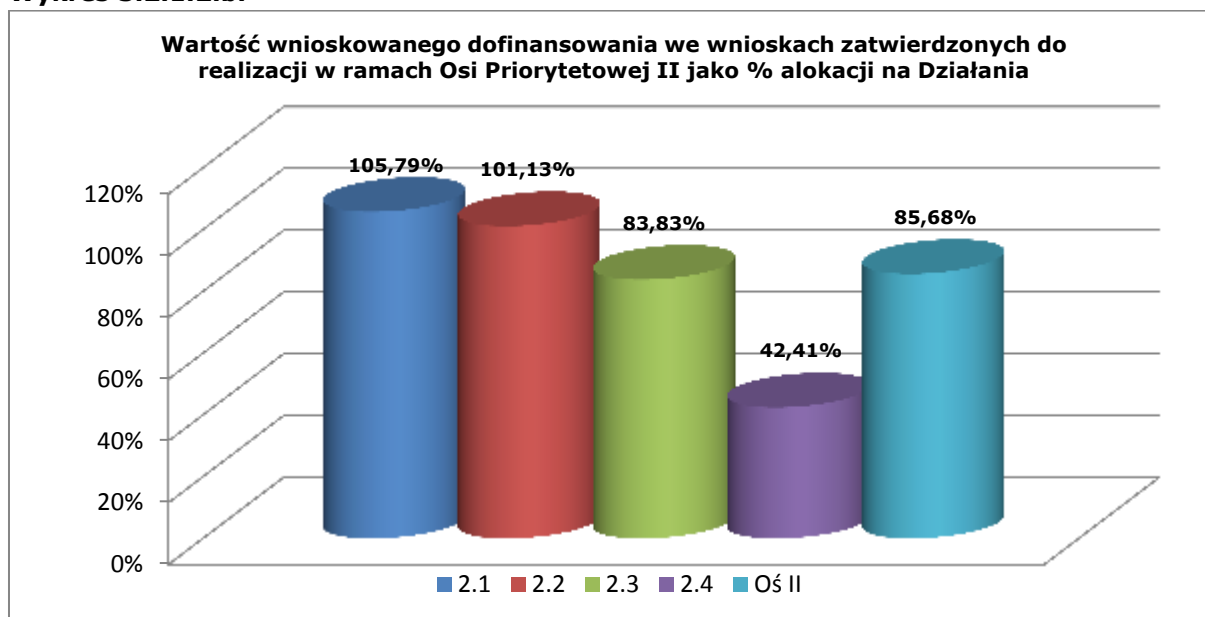

Jak można zauważyć na powyższym wykresie najniższy % wartości wniosków zatwierdzonych do realizacji w stosunku do alokacji występuje w przypadku Działania 2.4. Sytuacja ta wynika z faktu, iż 30.09.2013 r. dla Działania 2.4 B został ogłoszony konkurs (03/RPOWL/2.4B/2013) o alokacji w wysokości 1 715 368,84 EUR (7 194 600,00 PLN). W ramach konkursu wpłynęło 49 wniosków na łączną kwotę dofinansowania 5 792 385,98 EUR (24 294 425,28 PLN). Na dzień 31.12.2013 r. trwała ocena formalna wniosków o dofinansowanie. Dodatkowo na dzień 31.12.2013 r. w systemie KSI we wnioskach zatwierdzonych nie był ujęty projekt kluczowy Marketing Gospodarczy Województwa Lubelskiego o wartości dofinansowania z EFRR zgodnie z podpisaną umową wysokości 4 377 473,65 EUR (18 360 000 PLN), co stanowi 30,23% alokacji na Działania 2.4.

Niski % wartości wniosków zatwierdzonych do realizacji w stosunku do alokacji występujący w przypadku Działania 2.3 nie powinien stanowić zagrożenia niewykorzystania dostępnej alokacji z uwagi na fakt, iż na koniec okresu sprawozdawczego wartość wniosków o dofinansowanie po ocenie formalnej prawie dwukrotnie przewyższa dostępną alokację. Dodatkowo w ramach konkursu dla Działania 2.3A (01/RPOWL/2.3A/2013) ogłoszonego dnia 28.06.2013 r. o dostępnej alokacji w kwocie 2 431 313 EUR (10 197 413 PLN) do oceny merytorycznej skierowano 11 wniosków na kwotę 9 377 824,51 EUR (39 332 471,58 PLN). Na dzień 31.12.2013 r. trwała ocena merytoryczna wniosków.

W celu maksymalnego wykorzystania środków w ramach II Osi Priorytetowej RPO WL na lata 2007-2013 IP II w I kwartale 2014 r. planuje się realokować wolne środki nie przypisane do żadnego konkursu w Działaniu 2.3 II Osi Priorytetowej w wysokości 3 786 085,00 EUR (15 879 597,70 PLN) na Działanie 2.4 – konkurs 03/RPOWL/2.4B/2013, w celu dofinansowania wszystkich projektów, które otrzymały pozytywny wynik na etapie oceny merytorycznej. Dzięki ww. przesunięciom dofinansowanie będą mogły uzyskać projekty uznane przez Komisję Oceny Projektów jako bardzo wartościowe dla realizacji celów Działania 2.4 RPO WL 2007-2013 (85% projektów poddanych ocenie merytorycznej otrzymało co najmniej 64 pkt.). Propozycja przesunięcia środków z Działania 2.3, pomimo tego, że w ramach konkursu 01/RPOWL/2.3A/2013 została utworzona lista rezerwowa, na której obecnie znajduje się 5 projektów o łącznej wartości 3 713 234,67 EUR (15 574 048,88 PLN) podyktowana jest potrzebą podjęcia spójnych i systemowych działań promocyjnych wszystkich samorządów z terenu Województwa Lubelskiego mających na celu zmianę wizerunku Województwa, prezentację jego atutów i wartości związanych z regionem, co powinno przyczynić się do wzrostu rozpoznawalności Lubelszczyzny w kraju i za granicą. Działania te powinny przyczynić się do wzrostu ilości turystów odwiedzających region,

do większego zainteresowania województwem inwestorów, co powinno dodatkowo przełożyć się na pobudzenie koniunktury gospodarczej i wzrost konkurencyjności regionu. Dofinansowanie wszystkich projektów z konkursu 03/RPOWL/2.4B/2013, które otrzymały pozytywny wynik na etapie oceny merytorycznej zostało uznane za zasadne ze względu na często występującą wzajemną komplementarność działań zaproponowanych w tych projektach przez poszczególne samorzady z województwa lubelskiego jak również komplementarność z projektem kluczowym „Marketing gospodarczy Województwa Lubelskiego”, który realizowany jest przez Urząd Marszałkowski. Realokacja środków na Działanie 2.4 schemat B podyktowana była również tym, że ostatni konkurs w ramach Działania 2.4 Schemat B był ogłoszony w 2010 r., natomiast konkursy w ramach działania 2.3 były ogłaszane w każdym roku. Łącznie w perspektywie 2007-2013 dla Działania 2.4 schemat B ogłoszono 5 konkursów, zaś dla Działania 2.3 - 8 konkursów.

Tabela 3.2.1.2.c. Podpisane umowy o dofinansowanie – Oś Priorytetowa II Infrastruktura ekonomiczna.

Działanie	Liczba w okresie	Wartość w okresie	Liczba narastająco	Wartość narastająco	% alokacji na Działanie
2.1	0	0	6	32 120 062	100,00%
2.2	0	-1 136	1	121 207	81,56%
2.3	19	7 017 869	35	8 012 358	69,20%
2.4	39	46 644	132	5 091 543	35,16%
Oś II	58	7 063 377	174	45 345 169	77,74%

Wykres 3.2.1.2.c.



Tabela 3.2.1.2.d. Wnioski o płatność (zatwierdzone) – Oś Priorytetowa II Infrastruktura ekonomiczna.

Działanie	Liczba w okresie	Wartość w okresie	Liczba narastająco	Wartość narastająco	% alokacji na Działanie
2.1	23	0	93	32 118 614	99,99%
2.2	1	70 052	6	121 207	81,56%
2.3	37	796 869	77	1 383 443	11,95%
2.4	69	838 943	255	4 654 319	32,14%
Oś II	130	1 705 864	431	38 277 583	65,62%

Wykres 3.2.1.2.d.

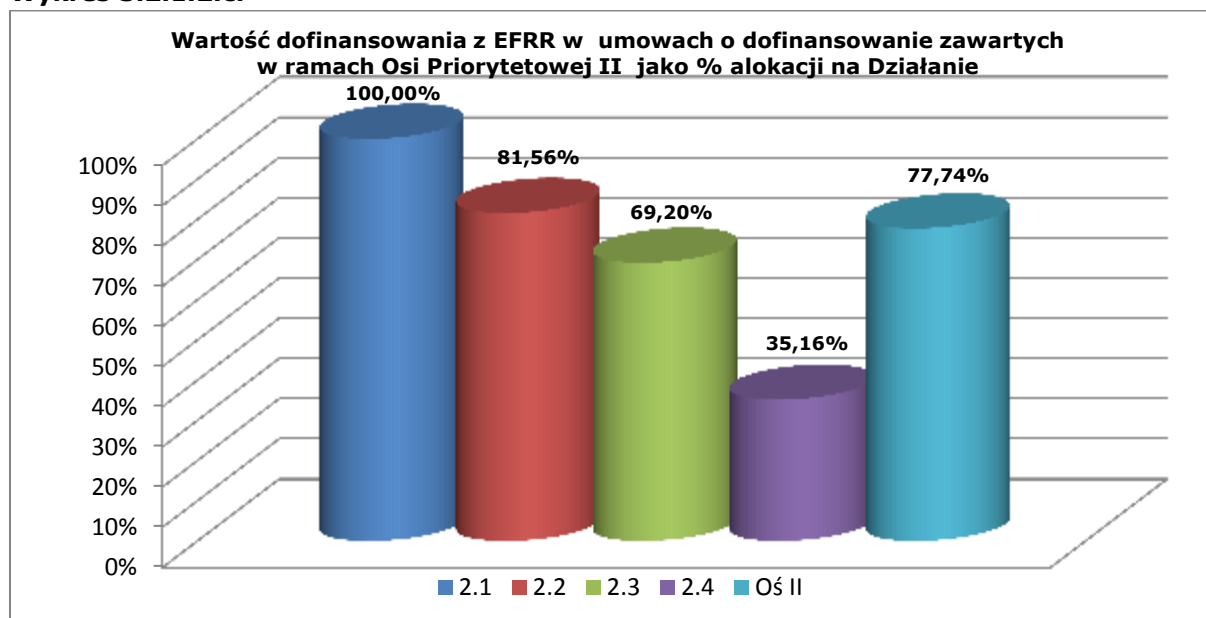

Tabela 3.2.1.2.e. Certyfikacja do KE – Oś Priorytetowa II Infrastruktura ekonomiczna.

Oś Priorytetowa	Wartość w okresie	Wartość narastająco	% alokacji na Oś
II	2 084 444	38 736 774	64,29%

W 2014 r. w ramach II Osi Priorytetowej planowane jest podpisanie 52 umów na łączną kwotę wsparcia z EFRR w wysokości ok. 5 074 419,45 EUR (21 283 130 PLN). Po uwzględnieniu umów planowanych do podpisania oraz projektu kluczowego *Marketing Gospodarczy Województwa Lubelskiego* o wartości dofinansowania z EFRR wysokości 4 377 473,65 EUR (18 360 000 PLN) (umowa na ww. projekt została podpisana w grudniu 2013 r. ale wprowadzona do systemu KSI w styczniu 2014), wykorzystanie alokacji na etapie podpisanych umów dla II Osi Priorytetowej wynosić będzie ok. 59 431 580 EUR (229 829 839 PLN), co stanowi ok. 93,94% planowanej alokacji dostępnej w ramach przedmiotowej Osi.

Instrumenty inżynierii finansowej realizowane w ramach II Osi Priorytetowej opisane zostały w punkcie 2.1.6.5 niniejszego sprawozdania.

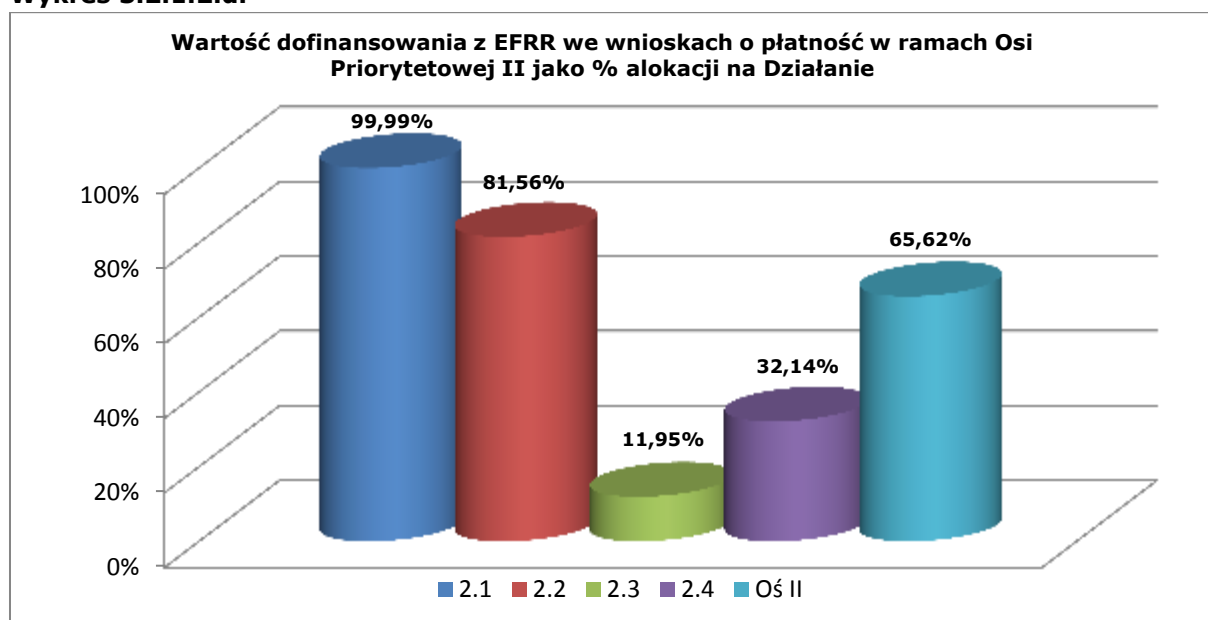
Projekt kluczowy

W ramach II Osi Priorytetowej na liście IWIPK w roku 2013 został ujęty projekt kluczowy: Marketing Gospodarczy Województwa Lubelskiego o wartości dofinansowania z EFRR wynoszącej zgodnie z IWIPK - 4 377 473,65 EUR (18 360 000 PLN), co stanowi 7,50% alokacji na Oś II i 30,23% alokacji na Działanie 2.4.

Umowa została podpisana 10 grudnia 2014 r. (w wyniku błędu technicznego do KSI została wpisana w styczniu 2014 r.). Przewidywany termin zakończenia realizacji projektu to czerwiec 2015 r.

Rozkład projektów

Rozkład projektów w podziale na sektory gospodarki

Tabela 3.2.1.2.f. *Rozkład projektów realizowanych w ramach Osi Priorytetowej II Infrastruktura ekonomiczna w podziale na sektory gospodarki.*

Dział gospodarki	Liczba umów o dofinansowanie	Wartość ogółem [EUR]	Wartość dofinansowanie z EFRR [EUR]
Produkcja produktów żywnościowych i napojów (03)	1	10 318,50	2 952,46
Wytwarzanie tekstyliów i wyrobów włókienniczych (04)	2	44 888,57	19 039,95
Nieokreślony przemysł wytwórczy (06)	46	841 175,21	362 624,61
Budownictwo (12)	4	66 230,51	32 482,25
Handel hurtowy i detaliczny (13)	11	152 265,79	78 374,49
Hotele i restauracje (14)	1	13 353,69	5 536,90
Pośrednictwo finansowe (15)	6	40 770 901,60	32 120 062,11
Obsługa nieruchomości, wynajem i prowadzenie działalności gospodarczej (16)	1	409 602,15	345 312,07
Administracja publiczna (17)	29	4 717 439,19	3 770 023,90
Edukacja (18)	3	38 615,01	18 265,64
Działalność w zakresie ochrony zdrowia ludzkiego (19)	1	10 309,20	6 724,13
Inne niewyszczególnione usługi (22)	69	17 987 675,32	8 583 770,87
SUMA:	174	65 062 774,72	45 345 169,37

Analizując rozkład projektów realizowanych w ramach II Osi Priorytetowej w podziale na sektory gospodarki, należy zauważyć, że zdecydowanie dominują projekty z sektora usługowego, w tym projekty dotyczące administracji publicznej (29 projektów) oraz pozostałej działalności usługowej (69 projektów). Biorąc pod uwagę wartość podpisanych umów o dofinansowanie istotne znaczenia mają również działy: pośrednictwo finansowe – 32 120 062,11 EUR (134 717 964,50 PLN), obsługa nieruchomości, wynajem oraz prowadzenie działalności gospodarczej – 345 312,07 EUR (1 448 307,88 PLN) oraz nieokreślony przemysł wytwórczy – 362 624,61 EUR (1 520 920,12 PLN).

Rozkład projektów według rodzajów Beneficjentów

Biorąc pod uwagę liczbę podpisanych umów o dofinansowanie, zdecydowana większość (122) projektów finansowanych w ramach II Osi Priorytetowej *Infrastruktura ekonomiczna* realizowana jest przez przedsiębiorców. Kolejne, liczne grupy Beneficjentów stanowią jednostki samorządu terytorialnego (30 projektów) oraz organizacje pozarządowe (20 projektów). Natomiast pod względem wartości dofinansowania z EFRR zdecydowanie przodują organizacje non-profit, które w ramach II Osi Priorytetowej pozyskały 23 536 333,05 EUR (98 716 088,07 PLN), co stanowi 51,90% wartości wszystkich umów podpisanych w ramach Priorytetu.

Szczegółowe dane dotyczące liczby i wartości dofinansowania projektów realizowanych w ramach II Osi Priorytetowej w podziale na rodzaje Beneficjentów zostały zaprezentowane na Wykresie 3.1.1.2.e.

Wykres 3.2.1.2.e.

Podział projektów realizowanych w ramach II Osi Priorytetowej Infrastruktura ekonomiczna według rodzajów beneficjentów

(liczba i wartość dofinansowania z EFRR)

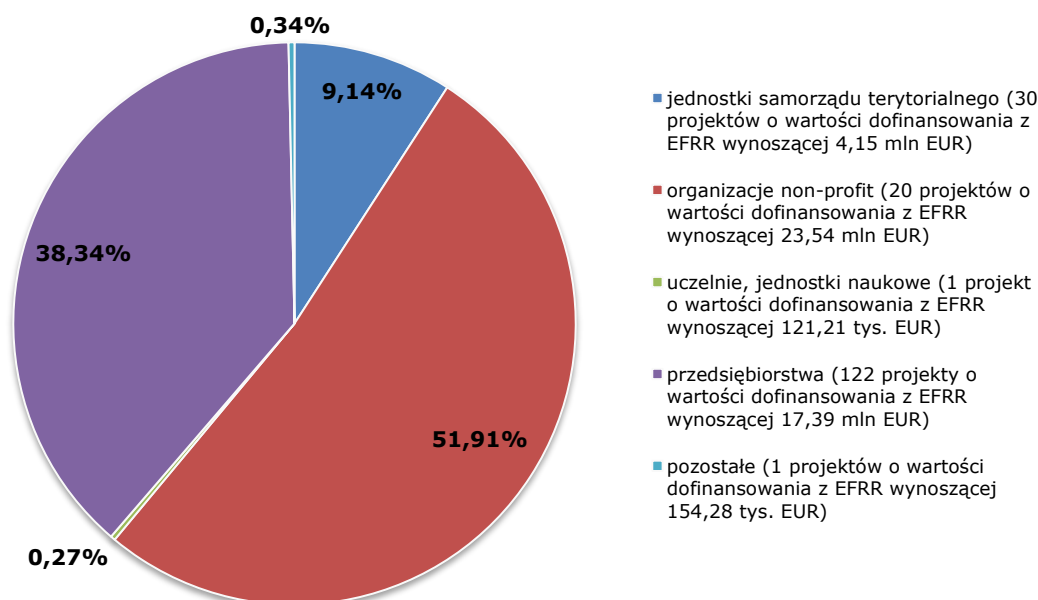

Rozkład projektów w przestrzeni (rozkład terytorialny udzielonego wsparcia)

W ramach II Osi Priorytetowej *Infrastruktura ekonomiczna* na terenie województwa lubelskiego realizowanych jest 172 projektów o łącznej wartości ogółem 64 684 150,63 EUR (271 298 264,56 PLN), przy dofinansowaniu z EFRR wynoszącym 45 207 179,55 EUR (189 607 952,48 PLN). Ponadto Beneficjenci 2 projektów, które otrzymały unijne wsparcie w wysokości 137 989,82 EUR (578 756,90 PLN) jako miejsce realizacji swych inwestycji wskazali obszar całego kraju.

Projekty realizowane w ramach II Osi Priorytetowej wyraźnie skupiają się wokół stolicy regionu – na terenie miasta Lublin oraz powiatu lubelskiego realizowane są 94 projekty o łącznej wartości dofinansowania UE wynoszącej 32 213 024,44 EUR (135 107 867,08 PLN). Projekty o znacznej wartości zlokalizowane są również na obszarze powiatów puławskiego – 5 393 715,37 EUR (22 622 320,99 PLN) oraz biłgorajskiego – 2 684 018,92 EUR (11 257 312,14 PLN). W związku z powyższym ponad 76% projektów (133 z 174) realizowanych

jest na obszarze miejskim. Inwestycje te uzyskały wsparcie z EFRR w wysokości 42 692 923,64 EUR (179 062 660,33 PLN), co stanowi ponad 94% środków rozdysponowanych w ramach Osi. Szczegółowe dane dotyczące rozkładu projektów realizowanych w ramach Regionalnego Programu Operacyjnego Województwa Lubelskiego na lata 2007 – 2013 w podziale na obszary miejskie i wiejskie znajdują się w Tabeli 2.1.6.2.i. *Rozkład projektów realizowanych w ramach Regionalnego Programu Operacyjnego Województwa Lubelskiego na lata 2007 – 2013 w podziale na obszary miejskie i wiejskie* zamieszczonej w rozdziale 2.1.6.2 *Postęp finansowy i rzeczowy*. W ramach Priorytetu nie zdiagnozowano i nie zdefiniowano obszarów defaworyzowanych.

Rozkład terytorialny wsparcia udzielonego w ramach II Osi Priorytetowej Regionalnego Programu Operacyjnego Województwa Lubelskiego na lata 2007 – 2013 pomiędzy powiatami regionu został przedstawiony w poniższej tabeli.

Tabela 3.2.1.2.g. Rozkład projektów realizowanych w ramach II Osi Priorytetowej Infrastruktura ekonomiczna w podziale na powiaty (liczba i wartość dofinansowania z EFRR).

Powiat	Liczba projektów	Wartość ogółem [EUR]	Dofinansowanie UE [EUR]
Powiat bialski	5	239 003,41	173 934,61
Powiat biłgorajski	3	3 095 635,16	2 684 018,92
Powiat chełmski	3	76 728,57	49 949,55
Powiat hrubieszowski	3	157 112,15	128 369,95
Powiat janowski	3	344 916,36	276 340,36
Powiat krasnostawski	1	56 553,93	48 070,84
Powiat kraśnicki	3	48 153,50	22 068,73
Powiat lubartowski	9	574 495,21	451 228,53
Powiat lubelski	27	2 810 113,76	1 326 879,84
Powiat łęczyński	3	134 734,55	96 878,21
Powiat łukowski	11	335 003,70	209 022,48
Powiat m. Biała Podlaska	7	2 583 869,60	962 336,11
Powiat m. Chełm	2	171 246,52	103 799,79
Powiat m. Lublin	67	43 583 538,26	30 886 144,60
Powiat m. Zamość	3	441 304,50	358 849,85
Powiat opolski	1	56 553,93	48 070,84
Powiat parczewski	2	115 547,18	98 215,11
Powiat puławski	8	6 992 052,81	5 393 715,37
Powiat radzyński	1	46 011,39	39 109,68
Powiat rycki	4	140 328,76	84 276,15
Powiat świdnicki	7	298 095,92	209 299,66
Powiat tomaszowski	9	2 031 900,92	1 263 213,05
Powiat włodawski	2	159 386,77	135 478,55
Powiat zamojski	4	191 863,71	157 908,75
projekty realizowane na terenie całego kraju	2	378 624,10	137 989,82

Rozkład projektów w podziale na obszary wsparcia

Wszystkie projekty realizowane na terenie województwa lubelskiego w ramach II Osi Priorytetowej dotyczyły obszaru wsparcia *Badania i rozwój technologiczny, innowacje, przedsiębiorczość*. Informacje na temat rozkładu projektów realizowanych na terenie województwa lubelskiego w ramach innych krajowych i regionalnych programów operacyjnych w podziale na obszary wsparcia znajdują się w rozdziale 2.1.6.2. Sprawozdania.

Postęp rzeczowy³⁴

Realizacja wskaźników II Osi Priorytetowej przedstawia się następująco:

Powierzchnia utworzonych/ wyposażonych parków, inkubatorów. Wskaźnik ten został osiągnięty na poziomie 90 m², co stanowi 1,10% wartości docelowej dla 2015 roku. Na podstawie podpisanych umów wartość przedmiotowego wskaźnika wzrośnie do 9 874,46 m², co stanowi 121,01% wartości docelowej dla 2015 roku.

Liczba kampanii, imprez promujących region. Wskaźnik ten został osiągnięty na poziomie 104 szt. co stanowi 170,49% wartości docelowej dla roku 2015. Na podstawie podpisanych umów wartość przedmiotowego wskaźnika wzrośnie do 117 szt., co stanowi 191,80% wartości docelowej dla 2015 roku. Projekty które realizują ww. wskaźnik realizują więcej niż jedną kampanię/imprezę promującą region, dlatego też wskaźnik zostanie przekroczony. Poziom przedmiotowego wskaźnika ma także przełożenie na wskaźnik *Liczba opracowanych ofert inwestycyjnych*.

Liczba wspartych funduszy pożyczkowych/poręczeniowych. Wskaźnik jest na poziomie 0 szt., natomiast szacowana realizacja do osiągnięcia w 2015 r. wynosi 6 szt., co stanowi 100% wartości docelowej dla tego roku.

Liczba firm, które skorzystały z usług wspartych instytucji otoczenia biznesu. Wskaźnik ten został osiągnięty na poziomie 568 szt. co stanowi 18,56% wartości docelowej dla roku 2015. Na podstawie podpisanych umów wartość przedmiotowego wskaźnika wzrośnie do 6 872 szt., co stanowi 224,58% wartości docelowej dla 2015 roku. Wskaźnik jest bezpośrednio związany ze wskaźnikiem *Powierzchnia utworzonych/ wyposażonych parków, inkubatorów*.

Liczba udzielonych pożyczek, udzielonych poręczeń z funduszy kredytowych i mikropożyczkowych wspartych w ramach programu. Wskaźnik ten został osiągnięty na poziomie 1 593 szt., co stanowi 195,22% wartości docelowej dla roku 2015. Na podstawie podpisanych umów wartość przedmiotowego wskaźnika wzrośnie do 1 806 szt., co stanowi 221,32% wartości docelowej dla 2015 roku. Przekroczenie wskaźnika wiąże się z większym niż zakładano w Programie zainteresowaniem instrumentami inżynierii finansowej.

Powierzchnia utworzonych/wyposażonych pomieszczeń laboratoryjnych wspartych uczelni. Wskaźnik ten został osiągnięty na poziomie 273,51 m², co stanowi 17,88% wartości docelowej dla 2015 roku.

Wartość zakupionego wyposażenia do pomieszczeń laboratoryjnych. Wskaźnik ten został osiągnięty na poziomie 66,35 tys. zł co stanowi 0,65% wartości docelowej dla roku 2015. Na podstawie podpisanych umów wartość przedmiotowego wskaźnika wzrośnie do 77 tys. zł, co stanowi 0,75% wartości docelowej dla 2015 roku.

Core 6 Liczba utworzonych miejsc pracy w zakresie B+R. Wskaźnik ten został osiągnięty na poziomie 1 szt. co stanowi 5% wartości docelowej dla roku 2015. Na podstawie podpisanych umów wartość przedmiotowego wskaźnika wzrośnie do 3 szt., co stanowi 15% wartości docelowej dla 2015 roku.

Liczba projektów badawczych, rozwojowych i celowych realizowanych przy wykorzystaniu wspartej infrastruktury. Wskaźnik ten został osiągnięty na poziomie 6 szt.,

³⁴Osiągnięte wartości wskaźników oparte są na wnioskach o płatność końcową.

co stanowi 5% wartości docelowej dla roku 2015. Na podstawie podpisanych umów wartość przedmiotowego wskaźnika wzrośnie do 33 szt., co stanowi 27,50% wartości docelowej dla 2015 roku.

Liczba przedsiębiorstw korzystających z usług zmodernizowanych laboratoriów.

Wskaźnik ten został osiągnięty na poziomie 35 szt. co stanowi 8,75% wartości docelowej dla roku 2015. Na podstawie podpisanych umów wartość przedmiotowego wskaźnika wzrośnie do 100 szt., co stanowi 25% wartości docelowej dla 2015 roku.

Pięć powyższych wskaźników jest realizowanych poprzez Działanie 2.2. W ramach ww. Działania dotychczas została podpisana tylko jedna umowa, zaś w odpowiedzi na ogłoszony w 2012 roku konkurs, nie został złożony żaden wniosek o dofinansowanie. Należy zwrócić uwagę, że schemat pomocy publicznej oferowany w ramach RPO WL był mniej korzystny niż pomoc, jaką mogli uzyskać Beneficjenci w ramach PO RPW. W ramach Działania 2.2 RPO WL 2007-2013 maksymalna wartość projektów oraz maksymalna wartość wsparcia były stosunkowo niewielkie, a projekty, które mogły być realizowane w ramach tego Działania dotyczyć mogły inwestycji w infrastrukturę, środki trwałe oraz wartości niematerialne i prawne służące do prowadzenia działań B+R, realizowane przez uczelnie i jednostki naukowe. Aby zrealizować cele Działania 2.2 niezbędne były bardzo duże i bardzo kosztowne przedsięwzięcia inwestycyjne, stąd uczelnie i jednostki badawcze planujące realizować tego typu inwestycje wybierały aplikowanie do programów PO IG czy PO RPW, w których mogły zrealizować projekty o wyższej wartości i otrzymać wyższe wsparcie, nawet do 100% inwestycji, podczas gdy w ramach Działania 2.2 RPO WL jedynie wsparcie maksymalnie na poziomie 70% (w przypadku uczelni i jednostek naukowych ma to ogromne znaczenie). W związku z powyższym IZ RPO WL za zgodą KE przesunęła środki. W wyniku przeprowadzonych negocjacji, które zostały zatwierdzone 27.06.2013 r., nastąpiła realokacja środków z Działania 2.2 do Działania 1.4, w związku z powyższym wskaźniki nie zostaną osiągnięte.

Liczba przedsiębiorstw ulokowanych w inkubatorach/parkach stworzonych w ramach programu. Wartość wskaźnika wynosi 0, natomiast na podstawie podpisanych umów wzrośnie on do 155 co stanowi 303,92% wartości docelowej dla roku 2015. Wskaźnik jest bezpośrednio związany ze wskaźnikiem *Powierzchnia utworzonych/ wyposażonych parków, inkubatorów*. Wysoki stopień planowanego osiągnięcia wskaźnika wskazuje na zainteresowanie przedsiębiorstw lokowaniem swojej działalności w inkubatorach/parkach ze względu na korzystne warunki i dobre położenie.

Liczba odbiorców kampanii informacyjno-promocyjnych – wskaźnik jest na poziomie 2 166 120 osób, co stanowi 61 889% wartości docelowej dla roku 2015. Na podstawie podpisanych umów wartość przedmiotowego wskaźnika wzrośnie do 6 425 330 osób, co stanowi 183 580,86% wartości docelowej. W wyniku błędu technicznego po zmianie jednostki podczas negocjacji w 2011 roku nie została przeliczona wartość docelowa z 3 500 na 3 500 000 (jednostka przed negocjacjami tys. osób, po negocjacjach osoby). W związku z powyższym faktyczna realizacja ww. wskaźnika kształtuje się na poziomie 61,89% oraz szacunkowa realizacja 183,58%. Przekroczenie wartości docelowej wskaźnika wiąże się z większym niż zakładano w Programie zainteresowaniem Beneficjentów tego typu projektami oraz dużą skutecznością prowadzonych kampanii, co ma odzwierciedlenie w liczbie ich odbiorców.

Liczba opracowanych ofert inwestycyjnych - wskaźnik jest osiągnięty na poziomie 105 szt., co stanowi 375% wartości docelowej dla roku 2015. Na podstawie podpisanych umów wartość przedmiotowego wskaźnika wzrośnie do 111 szt., co stanowi 396,43%. Przekroczenie

wartości docelowej wskaźnika wiąże się z większym niż zakładano w Programie zainteresowaniem Beneficjentów opracowywaniem przedmiotowych ofert.

Opis wkładu II Osi Priorytetowej w promowanie równości szans kobiet i mężczyzn został zamieszczony w pkt. 2.2.1. Sprawozdania.

Informacje na temat liczby i wartości umów o dofinansowanie podpisanych w ramach II Osi Priorytetowej, w ramach których przewidziano *cross-financing* znajdują się w pkt. 2.6.3. Sprawozdania.

Informacje na temat wyników badań ewaluacyjnych oraz sposobu wykorzystania rekomendacji znajdują się w pkt. 2.7 Sprawozdania.

Informacje na temat realizacji zaleceń i rekomendacji Komisji Europejskiej odnoszących się do II Osi Priorytetowej zostały zamieszczone w pkt. 2.1.6.3. Sprawozdania.

Wkład Osi Priorytetowej II *Infrastruktura ekonomiczna*

W ramach Osi Priorytetowej II *Infrastruktura ekonomiczna* nie są realizowane kategorie interwencji dotyczące przeciwdziałania ubóstwu i wykluczeniu społecznemu.

Wnioski

Podsumowując analizę II Osi Priorytetowej należy zauważyć, iż widoczny jest bardzo niski stopień realizacji wskaźników postępu rzeczowego dla Działania 2.2. W ramach ww. Działania została podpisana dotychczas tylko jedna umowa, zaś w odpowiedzi na ogłoszony w 2012 roku konkurs, nie został złożony żaden wniosek o dofinansowanie. Powoduje to, iż dla ww. Działania wskaźniki postępu rzeczowego nie zostaną osiągnięte. W związku z powyższym IZ RPO WL za zgodą KE dokonała przesunięcia kwoty 8 238 751 EUR z Działania 2.2 *Regionalna Struktura B+R* na Działanie 1.4 *Dotacje inwestycyjne w zakresie dostosowania przedsiębiorstw do wymogów ochrony środowiska oraz w zakresie odnawialnych źródeł energii*. Zmiana ta przyczyni się do efektywnego wykorzystania środków w ramach *Osi II*.

Aktualnie IZ RPO nie przewiduje dodatkowych trudności z realizacją wskaźników II Osi Priorytetowej.

3.2.2 OPIS ISTOTNYCH PROBLEMÓW WE WDRAŻANIU WRAZ Z PODJĘTYMI ŚRODKAMI ZARADCZYMI

Opis istotnych problemów we wdrażaniu wraz z podjętymi i planowanymi środkami zaradczymi został zamieszczony w rozdziale 2.3 *Napotkane znaczące problemy oraz podjęte środki zaradcze*.

3.3 OŚ PRIORYTETOWA III ATRAKCYJNOŚĆ OBSZARÓW MIEJSKICH I TERENY INWESTYCYJNE

Głównym celem III Osi Priorytetowej **Atrakcyjność obszarów miejskich i tereny inwestycyjne** jest „Wzrost atrakcyjności inwestycyjnej regionu poprzez wsparcie dla obszarów rewitalizowanych i terenów inwestycyjnych.” Alokacja przeznaczona na tę Oś wynosi **73 351 273 EUR** (306 247 284 PLN), co stanowi **6,15%** całkowitej alokacji na RPO WL na lata 2007-2013.

W ramach III Osi Priorytetowej realizowane są działania:

- Działanie 3.1. *Tworzenie terenów inwestycyjnych* – celem działania jest poprawa atrakcyjności inwestycyjnej województwa, a w konsekwencji zwiększenie strumienia napływu kapitału inwestycyjnego zarówno zagranicznego, jak i krajowego. Na jego realizację przeznaczono **18 054 419 EUR** (74 299 340 PLN), co stanowi 24,61% alokacji na Oś.
- Działanie 3.2. *Rewitalizacja zdegradowanych obszarów miejskich* - celem działania jest przywrócenie zdegradowanym obszarom miejskim, przemysłowym i powojkowym funkcji gospodarczych, edukacyjnych, turystycznych, społecznych i kulturalnych, a także zwiększenie atrakcyjności inwestycyjnej regionu oraz poprawa warunków życia mieszkańców. Na realizację tego zadania przeznaczono kwotę **55 296 854 EUR** (231 947 944 PLN), co stanowi 75,39% alokacji na Oś.

Do głównych grup Beneficjentów III Osi Priorytetowej należą jednostki samorządu terytorialnego, jednostki sektora finansów publicznych, podmioty działające w oparciu o ustawę o partnerstwie publiczno-prywatnym, organizacje pozarządowe, instytucje i organizacje zajmujące się walką z bezdomnością i mieszkańcami chronionymi, kościoły i związki wyznaniowe, policja, straż pożarna, spółdzielnie mieszkaniowe, wspólnoty mieszkaniowe, Towarzystwa Budownictwa Społecznego.



Gmina Lublin - Infrastruktura dla aktywizacji gospodarczej w dzielnicy Bursaki i Rudnik w Lublinie



Miasto Rejowiec Fabryczny - Centrum aktywności społeczno gospodarczej "Stara Kotłownia" w Rejowcu Fabrycznym



Gmina Janów Lubelski - Kontynuacja rewitalizacji historycznego centrum Janowa Lubelskiego pod kątem wprowadzenia nowych funkcji kulturalnych wraz z rewitalizacją przestrzeni i budynków osiedla wielorodzinnego

3.3.1 OSIĄGNIĘCIE CELÓW I ANALIZA POSTĘPÓW (FIZYCZNY I FINANSOWY POSTĘP PRIORYTETU)

3.3.1.1 INFORMACJA NA TEMAT FIZYCZNYCH I FINANSOWYCH POSTĘPÓW PRIORYTETU

Postęp fizyczny III Osi Priorytetowej został przedstawiony w Załączniku IV w Tabeli 4.3. Postęp fizyczny III Osi Priorytetowej. Uzyskane wartości wskaźników oparte są na danych dotyczących operacji zakończonych tzn. takich, dla których zatwierdzono wnioski o płatność końcową.

3.3.1.2 ANALIZA JAKOŚCIOWA

Postęp finansowy

Konkursy

W ramach III Osi Priorytetowej w okresie sprawozdawczym nie przeprowadzono żadnego konkursu. Od początku okresu programowania, IZ RPO ogłosiła **3** nabory wniosków w ramach przedmiotowej Osi. W ww. konkursach złożono **106** wniosków o dofinansowanie realizacji projektów na łączną kwotę wartości projektów: **198 166 956,34 EUR** (831 151 848,28 PLN) oraz wnioskowanego dofinansowania z EFRR: **132 874 967,89 EUR** (557 304 190,32 PLN). Kwota ta stanowi **181,98%** alokacji przewidzianej w ramach Programu na realizację projektów w ramach III Osi Priorytetowej.

Tabela 3.3.1.2.a. Wnioski o dofinansowanie po ocenie formalnej – Oś Priorytetowa III Atrakcyjność obszarów miejskich i tereny inwestycyjne.

Działanie	Liczba w okresie	Wartość w okresie	Liczba narastająco	Wartość narastająco	% alokacji na Działanie
3.1	0	0	17	27 811 141	156,99%
3.2	0	0	71	84 082 360	152,04%
Oś III	0	0	88	111 893 501	153,24%

Wykres 3.3.1.2.a.



Tabela 3.3.1.2.b. Wnioski o dofinansowanie zatwierdzone do realizacji – Oś Priorytetowa III Atrakcyjność obszarów miejskich i tereny inwestycyjne.

Działanie	Liczba w okresie	Wartość w okresie	Liczba narastająco	Wartość narastająco	% alokacji na Działanie
3.1	0	0	10	20 102 564	113,48%
3.2	11	10 385 331	46	62 752 192	113,47%
Oś III	11	10 385 331	56	82 854 757	113,47%

Wykres 3.3.1.2.b.

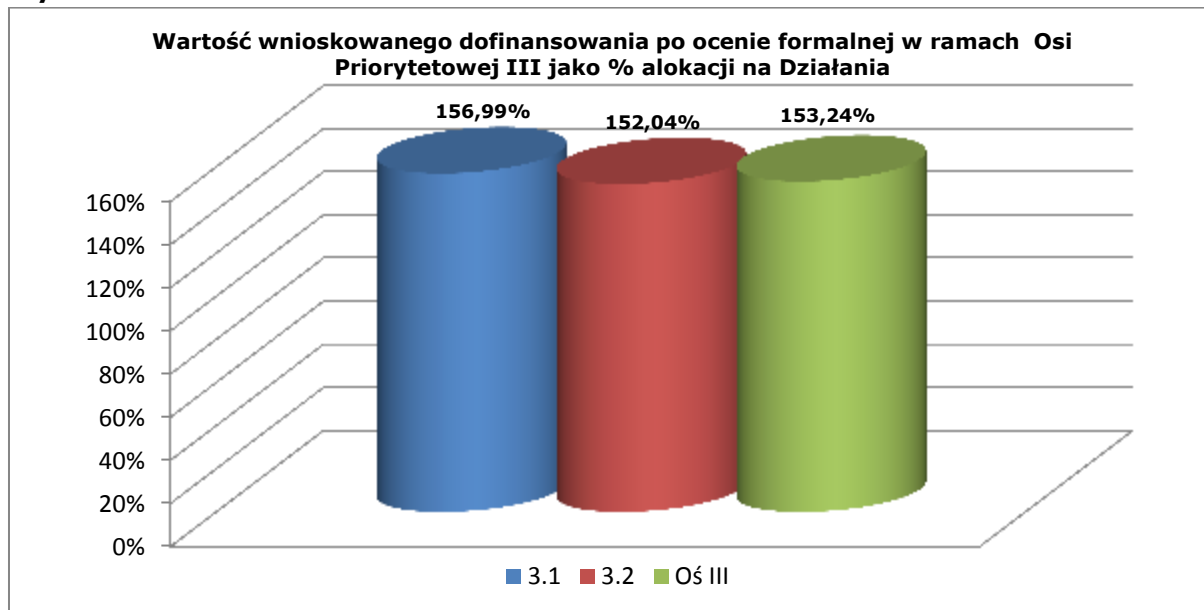

Tabela 3.3.1.2.c. Podpisane umowy o dofinansowanie – Oś Priorytetowa III Atrakcyjność obszarów miejskich i tereny inwestycyjne.

Działanie	Liczba w okresie	Wartość w okresie	Liczba narastająco	Wartość narastająco	% alokacji na Działanie
3.1	0	-260 067	10	17 761 490	100,26%
3.2	10	10 606 536	39	48 121 196	87,02%
Oś III	10	10 346 469	49	65 882 686	90,23%

Wykres 3.3.1.2.c.

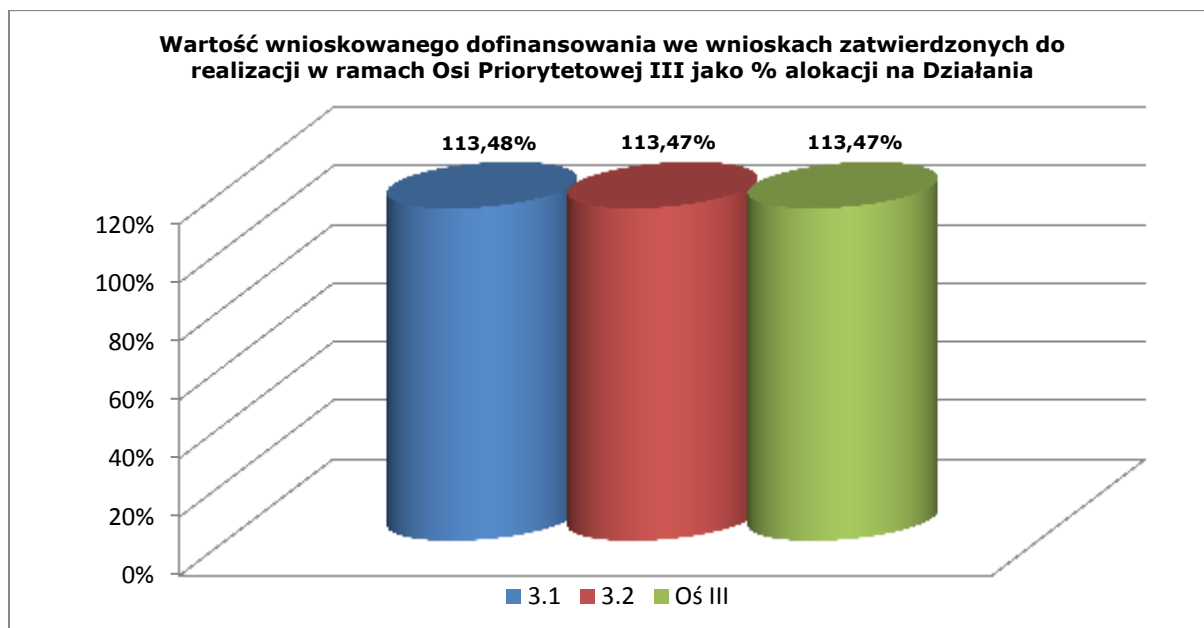
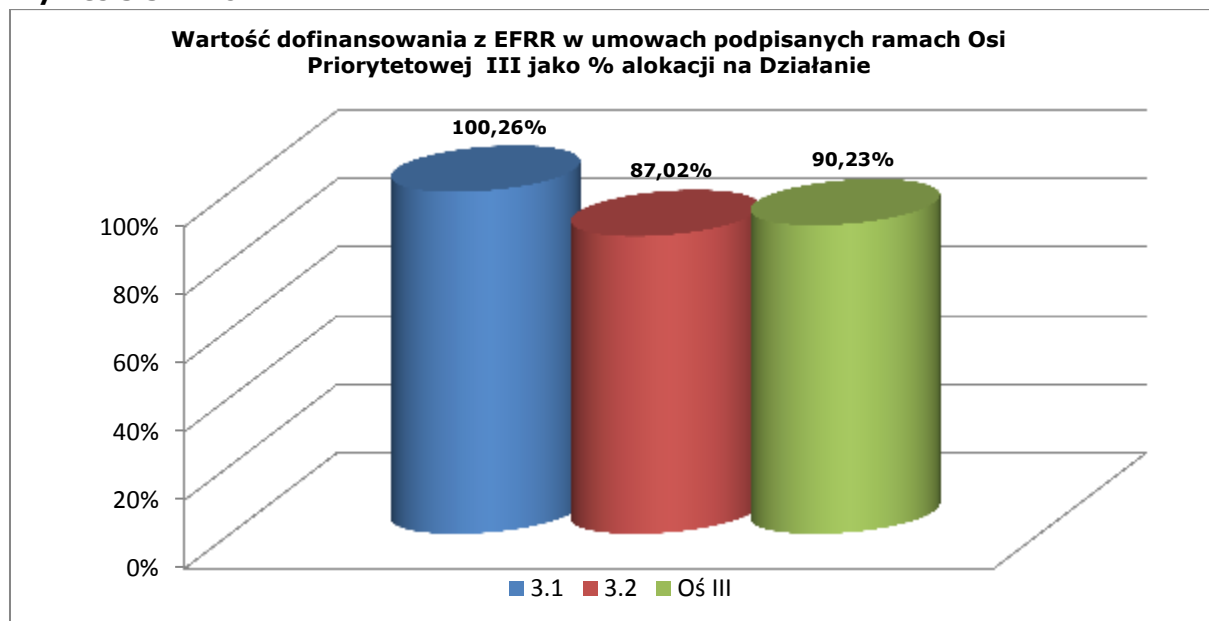

Jak można zauważyć na powyższym wykresie w przypadku Działania 3.1 wartość dofinansowania UE w podpisanych umowach przewyższa wartość alokacji dla ww. Działania. Wynika to z faktu, iż wartości umów ujętych w systemie KSI nie uwzględniają oszczędności na projektach zakończonych. W sytuacji, gdy we wnioskach o płatność końcową wartości rozliczonych projektów są niższe niż wartości wynikające z umów, wówczas Beneficjenci proszeni są o podpisanie „aneksu czyszczącego”, który pozwala na skorygowanie kwot w systemie KSI. Na dzień 31.12.2013 r. nie wszyscy Beneficjenci podpisali takie aneksy. Po zatwierdzeniu wniosku o płatność końcową IZ, posiadając wiedzę o wykorzystaniu mniejszej kwoty w ramach projektu, może wykorzystać ponownie zaoszczędzoną kwotę. Potwierdzenie tego znajduje się w „Arkuszu kalkulacyjnym RPO Lubelskie” opracowywanym przez Ministerstwo Finansów, w którym comiesięcznie wyliczana jest alokacja dostępna w ramach RPO WL. Zgodnie z ww. arkuszem wartość projektów zakontraktowanych w ramach Działania 3.1 (wg stanu na dzień 31.12.2013 r.) wynosi 73 315 042,87 PLN i nie przekracza dostępnej alokacji (74 299 339,64 PLN), w przeciwieństwie do wartości zawartej w systemie KSI (74 495 242,59 PLN).

Tabela 3.3.1.2.d. Wnioski o płatność (zatwierdzone) – Oś Priorytetowa III Atrakcyjność obszarów miejskich i tereny inwestycyjne.

Działanie	Liczba w okresie	Wartość w okresie	Liczba narastająco	Wartość narastająco	% alokacji na Działanie
3.1	15	1 674 723	51	14 683 580	82,89%
3.2	117	14 660 139	223	30 357 576	54,89%
Oś III	132	16 334 862	274	45 041 156	61,69%

Wykres 3.3.1.2.d.

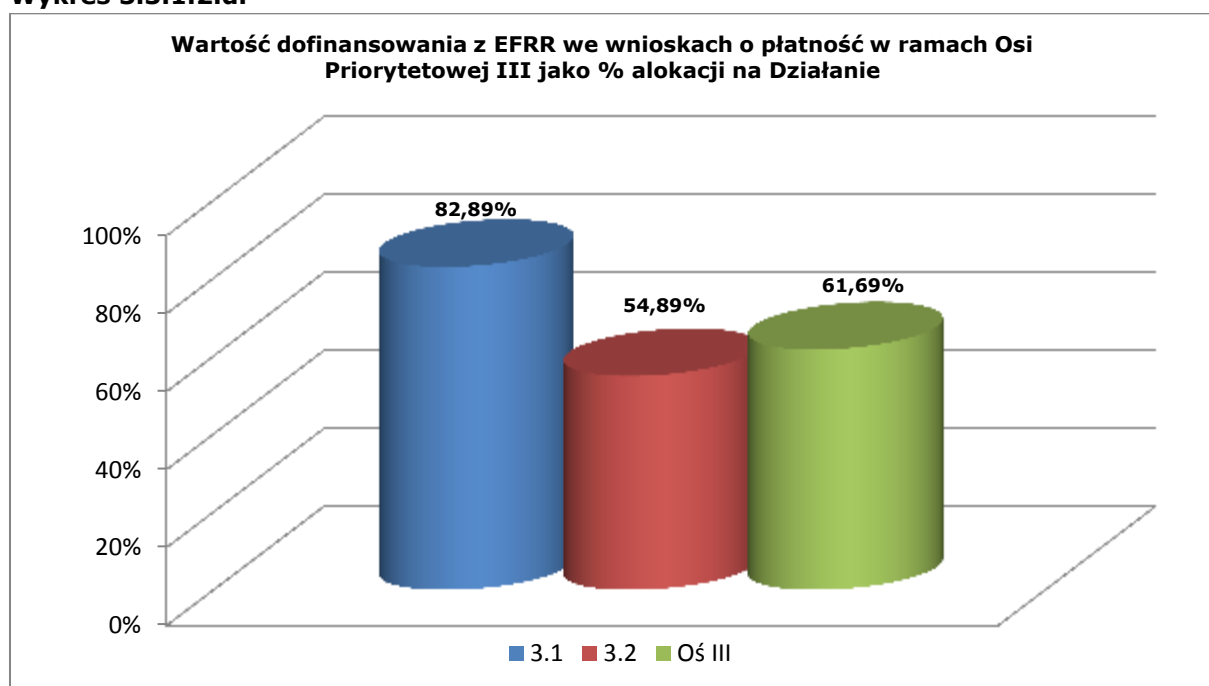

W przypadku Działania 3.2 niskie wykorzystanie alokacji na etapie wniosków o płatność wynika z faktu, iż jedyny konkurs w ramach Działania (którego alokacja stanowi ponad 72% alokacji na Oś) przeprowadzony zostały w drugim półroczu 2010 r. W 2011 i 2012 r. trwały prace związane podpisywaniem umów z Beneficjentami, a co za tym idzie wzrost wartości wniosków o płatność nastąpi w roku 2014.

Tabela 3.3.1.2.e. Certyfikacja do KE – Oś Priorytetowa III Atrakcyjność obszarów miejskich i tereny inwestycyjne.

Oś Priorytetowa	Wartość w okresie	Wartość narastająco	% alokacji na Oś
III	23 216 623	48 095 999	65,57%

W 2014 roku IZ RPO WL planuje:

- ✓ podpisanie 7 umów o dofinansowanie realizacji projektów wybranych przez ZWL w ramach konkursu 03/RPOWL/3.2/2010 na wartość dofinansowania z EFRR 6 109 636,46 EUR (25 625 037,22 PLN),
- ✓ przesunięcie środków z Działania 3.1 na 3.2 w kwocie 223 769 EUR (938 532 PLN).

Po uwzględnieniu umów planowanych do podpisania w 2014 r. wartość podpisanych umów w Ramach III Osi Priorytetowej wynosić będzie 71 992 322,95 EUR (301 950 200,92 PLN), co stanowi 98,60% wykorzystania alokacji na etapie podpisanych umów.

Projekty kluczowe

W ramach III Osi Priorytetowej na liście IWIPK znajdują się **2** projekty kluczowe:

- Renowacja Pałacu Morskich – dawnej Resursy Kupieckiej przy ulicy Krakowskie Przedmieście 62 w Lublinie - wartość dofinansowania z EFRR zgodnie z podpisaną umową wynosi 2 538 915,45 EUR (10 648 719,20 PLN), co stanowi 4,59% alokacji na Działanie 3.2. Umowa została podpisana 9 listopada 2011 r. Do końca okresu sprawozdawczego zatwierdzone zostały wnioski o płatność na wartość dofinansowania UE 1 322 786,38 EUR (5 548 030,64 PLN), co stanowi 52,10% wnioskowanego dofinansowania UE. Przewidywany termin zakończenia realizacji projektu to marzec 2015 r.
- Renowacja pobrygidkowskiego zespołu klasztornego w Śródmieściu miasta Lublina - wartość dofinansowania z EFRR 2 367 106,17 EUR (9 928 116,69 PLN), co stanowi 4,28% alokacji na Działanie 3.2. Projekt ten został zakończony (Wniosek o płatność końcową został zatwierdzony 21.03.2013 r.).

Łącznie na realizację projektów kluczowych w ramach III Osi Priorytetowej IZ RPO przeznaczyła **4 906 258,55 EUR** (20 577 829,63 PLN), co stanowi **8,87%** alokacji na Działanie 3.2 oraz **6,83%** alokacji na Oś.

Wpływ projektów realizowanych w ramach RPO WL na rozwój miast

Wpływ projektów realizowanych w ramach RPO WL na rozwój miast został szczegółowo opisany w poprzednich sprawozdaniach. W okresie sprawozdawczym nie nastąpiły żadne istotne zmiany.

Rozkład projektów

Rozkład projektów w podziale na sektory gospodarki

Z uwagi na brak danych dotyczących rozkładu projektów realizowanych w ramach III Osi Priorytetowej w podziale na sektory gospodarki, informacje te zostaną przedstawione w sprawozdaniu końcowym.

Rozkład projektów według rodzajów Beneficjentów

Jednostki samorządu terytorialnego to najliczniejsza grupa Beneficjentów III Osi Priorytetowej *Atrakcyjność obszarów miejskich i tereny inwestycyjne* – realizują one 33 z 49 projektów. Samorządy pozyskały również ponad 73% dofinansowania z UE rozdysponowanego w ramach tego Priorytetu – 48 296 375,19 EUR (202 564 656,83 PLN). Ponad 16% dofinansowania trafiło do organizacji pozarządowych – 10 628 357,72 EUR (44 577 457,93 PLN), a prawie 6% do jednostek administracji rządowej – 3 788 729,12 EUR (15 890 687,66 PLN).

Szczegółowe dane dotyczące liczby i wartości dofinansowania projektów realizowanych w ramach III Osi Priorytetowej w podziale na rodzaje Beneficjentów zostały zaprezentowane na Wykresie 3.3.1.2.d.

Wykres 3.3.1.2.e.

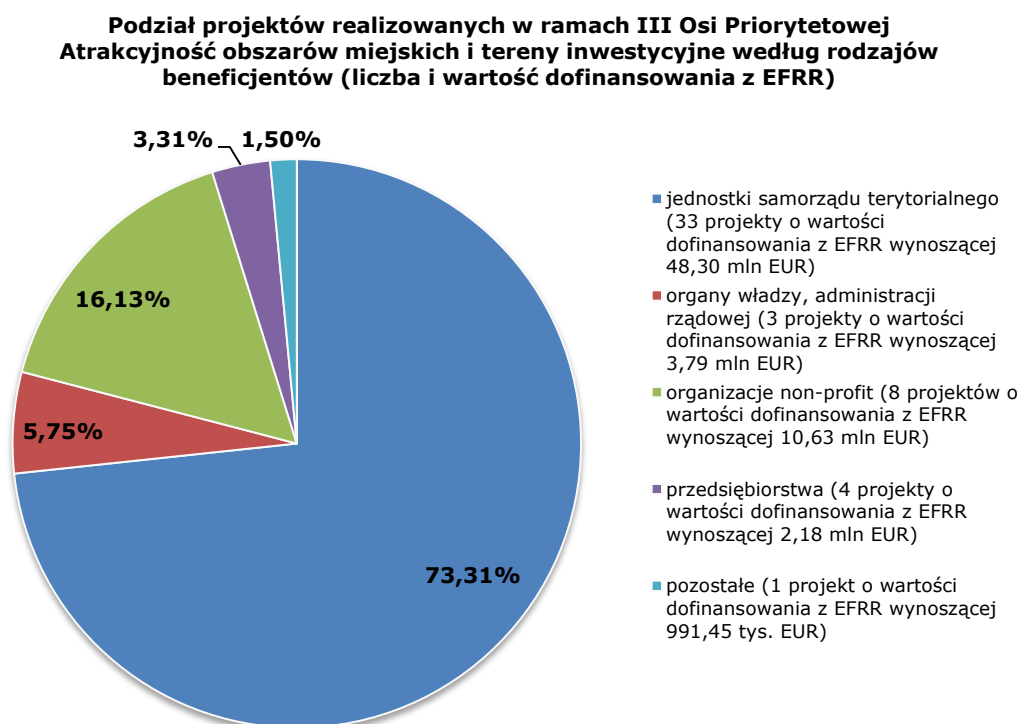

Rozkład projektów w przestrzeni (rozkład terytorialny udzielonego wsparcia)

W przypadku III Osi Priorytetowej *Atrakcyjność obszarów miejskich i tereny inwestycyjne* wyraźnie zaznacza się koncentracja wsparcia wokół miasta Lublin – na terenie stolicy Lubelszczyzny realizowanych jest 14 projektów o wartości dofinansowania z UE wynoszącej 25 538 469,34 EUR (107 113 448,10 PLN). Znaczna część unijnego wsparcia została skierowana również do pozostałych powiatów grodzkich województwa lubelskiego – Białej Podlaskiej – 6 402 086,53 EUR (26 851 631,31 PLN), Zamościa – 2 653 370,49 EUR (11 128 766,52 PLN) oraz Chełma – 1 175 098,78 EUR (4 928 599,29 PLN). Natomiast na obszarze 6 powiatów (biłgorajskiego, lubelskiego, łukowskiego, parczewskiego, włodawskiego oraz zamojskiego) nie są realizowane inwestycje wspierane ze środków przedmiotowego Priorytetu.

Ze względu na cel III Osi Priorytetowej, którym jest wzrost atrakcyjności inwestycyjnej regionu poprzez wsparcie dla obszarów rewitalizowanych i terenów inwestycyjnych, 48 spośród 49 umów o dofinansowanie podpisanych w ramach przedmiotowej Osi realizowanych jest na terenach miejskich. Szczegółowe dane dotyczące rozkładu projektów realizowanych w ramach Regionalnego Programu Operacyjnego Województwa Lubelskiego na lata 2007 – 2013 w podziale na obszary miejskie i wiejskie znajdują się w Tabeli 2.1.6.2.i. *Rozkład projektów realizowanych w ramach Regionalnego Programu Operacyjnego Województwa Lubelskiego na lata 2007 – 2013 w podziale na obszary miejskie i wiejskie* zamieszczonej w rozdziale 2.1.6.2 *Postęp finansowy i rzeczowy*. W ramach Priorytetu nie zdiagnozowano i nie zdefiniowano obszarów defaworyzowanych.

Rozkład terytorialny wsparcia udzielonego w ramach III Osi Priorytetowej Regionalnego Programu Operacyjnego Województwa Lubelskiego na lata 2007 – 2013 pomiędzy powiatami regionu został przedstawiony w poniższej tabeli.

Tabela 3.3.1.2.f. Rozkład projektów realizowanych w ramach III Osi Priorytetowej Atrakcyjność obszarów miejskich i tereny inwestycyjne w podziale na powiaty (liczba i wartość dofinansowania z EFRR).

Powiat	Liczba projektów	Wartość ogółem [EUR]	Dofinansowanie UE [EUR]
Powiat bialski	2	996 182,08	734 702,91
Powiat biłgorajski	0	0,00	0,00
Powiat chełmski	1	1 143 752,45	733 142,47
Powiat hrubieszowski	1	2 792 757,70	1 770 696,14
Powiat janowski	1	2 080 501,65	1 372 127,34
Powiat krasnostawski	1	1 743 138,14	1 298 445,60
Powiat kraśnicki	1	1 705 099,35	1 266 240,05
Powiat lubartowski	3	5 426 597,42	3 645 041,06
Powiat lubelski	0	0,00	0,00
Powiat łęczyński	2	3 681 513,52	2 400 019,93
Powiat łukowski	0	0,00	0,00
Powiat m. Biała Podlaska	4	11 430 092,29	6 402 086,53
Powiat m. Chełm	3	2 189 161,67	1 175 098,78
Powiat m. Lublin	14	41 633 711,68	25 538 469,34
Powiat m. Zamość	2	4 043 089,10	2 653 370,49
Powiat opolski	3	4 086 981,82	2 609 371,80
Powiat parczewski	0	0,00	0,00
Powiat puławski	4	10 478 917,33	6 503 380,55
Powiat radzyński	2	1 908 416,61	1 057 896,69
Powiat rycki	1	3 706 222,78	2 383 144,79
Powiat świdnicki	2	7 278 957,24	2 910 366,28
Powiat tomaszowski	2	2 460 189,13	1 429 085,74
Powiat włodawski	0	0,00	0,00
Powiat zamojski	0	0,00	0,00

Rozkład projektów w podziale na obszary wsparcia

Projekty realizowane na terenie województwa lubelskiego w ramach III Osi Priorytetowej w ujęciu wartościowym (dofinansowanie UE) dotyczyły przede wszystkim obszaru wsparcia *Odnowa obszarów miejskich i wiejskich* – 46 998 109,95 EUR (196 662 304,95 PLN), czyli 71,17% ogólnej wartości podpisanych umów. Znaczne dofinansowanie – 17 761 490,29 EUR (74 495 242,59 PLN) – uzyskały również projekty dotyczące obszaru *Badania i rozwój technologiczny, innowacje, przedsiębiorczość*. Szczegółowe dane dotyczące liczby i wartości dofinansowania projektów realizowanych w ramach I Osi Priorytetowej w podziale na obszary wsparcia zostały zaprezentowane na Wykresie 3.3.1.2.e.

Wykres 3.3.1.2.f.

Projekty realizowane w ramach III Osi Priorytetowej Atrakcyjność obszarów miejskich i tereny inwestycyjne według obszarów wsparcia (liczba i wartość dofinansowania z EFRR)

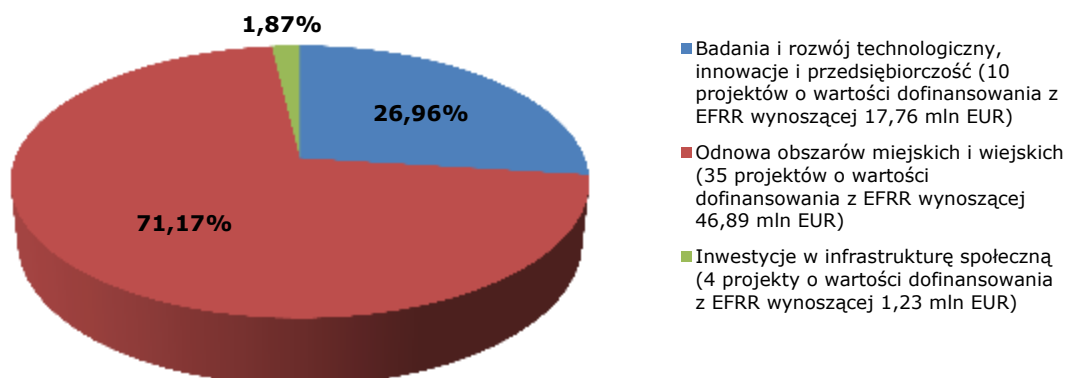

Informacje na temat rozkładu projektów realizowanych na terenie województwa lubelskiego w ramach innych krajowych i regionalnych programów operacyjnych w podziale na obszary wsparcia znajdują się w rozdziale 2.1.6.2. Sprawozdania.

Postęp rzeczowy³⁵

Realizacja wskaźników III Osi Priorytetowej przedstawia się następująco:

Core 39 Liczba projektów mających na celu poprawę atrakcyjności miast. Wskaźnik ten został osiągnięty na poziomie 11 szt. co stanowi 47,83% wartości docelowej dla roku 2015. Na podstawie podpisanych umów wartość przedmiotowego wskaźnika wzrośnie do 39 szt., co stanowi 169,57% wartości docelowej dla 2015 roku.

Powierzchnia urządzonych terenów inwestycyjnych. Przedmiotowy wskaźnik został osiągnięty na poziomie 262,77 ha, co stanowi 350,36% wartości docelowej dla roku 2015. Na podstawie podpisanych umów szacowane jest osiągnięcie wartości wskaźnika produktu pod koniec 2015 roku na poziomie 417,46 ha, co stanowi 556,61% realizacji wskaźnika, biorąc pod uwagę wartość docelową założoną w Programie dla tego roku.

Powierzchnia terenów zrewitalizowanych. Wskaźnik ten został osiągnięty na poziomie 34,81 ha co stanowi 348,10% wartości docelowej dla roku 2015. Na podstawie podpisanych umów wartość przedmiotowego wskaźnika wzrośnie do 182,56 ha, co stanowi 1 825,60% wartości docelowej dla 2015 roku.

Liczba firm, które podjęły działalność na terenie zrewitalizowanym. Wskaźnik ten został osiągnięty na poziomie 16 szt., co stanowi 25,40% wartości docelowej dla roku 2015. Na podstawie podpisanych umów wartość przedmiotowego wskaźnika wzrośnie do 42 szt., co stanowi 66,67% wartości docelowej dla 2015 roku. W I półroczu 2014 r. IZ planuje podpisanie umów z listy projektów rezerwowych, co przyczyni się do wzrostu wartości ww. wskaźnika.

³⁵ Osiągnięte wartości wskaźników oparte są na wnioskach o płatność końcową.

Liczba miejsc pracy utworzonych na terenach zrewitalizowanych i terenach inwestycyjnych. W ramach renegotjacji IZ RPO rozszerzyła definicje wskaźnika o tereny inwestycyjne, aby pełniej ukazać logikę Programu. Wskaźnik ten został osiągnięty na poziomie 736 szt., co stanowi 210,29% wartości docelowej dla roku 2015. Na podstawie podpisanych umów wartość przedmiotowego wskaźnika wzrosnie do 2 352 szt., co stanowi 672% wartości docelowej dla 2015 roku.

Liczba firm funkcjonujących na przygotowanych terenach inwestycyjnych. Wskaźnik ten został osiągnięty na poziomie 16 szt. co stanowi 50% wartości docelowej dla roku 2015. Na podstawie podpisanych umów wartość przedmiotowego wskaźnika wzrosnie do 21 szt., co stanowi 65,63% wartości docelowej dla 2015 roku. Niska wartość wskaźnika rezultatu „Liczba firm funkcjonujących na przygotowanych terenach inwestycyjnych” może być spowodowana kryzysem gospodarczym i obawą firm w inwestowanie na nowym terenie.

Przekroczenie wartości docelowych wskaźników produktu wiąże się z dużym zainteresowaniem Beneficjentów środkami przeznaczonymi na omawiany priorytet.

Opis wkładu III Osi Priorytetowej w promowanie równości szans kobiet i mężczyzn został zamieszczony w pkt. 2.2.1. Sprawozdania.

Informacje na temat liczby i wartości umów o dofinansowanie podpisanych w ramach III Osi Priorytetowej, w ramach których przewidziano *cross-financing* znajdują się w pkt. 2.6.3. Sprawozdania.

Informacje na temat wyników badań ewaluacyjnych oraz sposobu wykorzystania rekomendacji znajdują się w pkt. 2.7 Sprawozdania.

Informacje na temat realizacji zaleceń i rekomendacji Komisji Europejskiej odnoszących się do III Osi Priorytetowej zostały zamieszczone w pkt. 2.1.6.3. Sprawozdania.

Wkład Osi Priorytetowej III *Atrakcyjność obszarów miejskich i tereny inwestycyjne* w redukcję ubóstwa

W ramach Osi Priorytetowej III *Atrakcyjność obszarów miejskich i tereny inwestycyjne* w ramach kategorii interwencji realizujących cele dotyczące przeciwdziałania ubóstwu i wykluczeniu społecznemu do końca roku 2013 podpisano 39 umów o dofinansowanie o łącznej wartości ogółem wynoszącej 83 824 803,17 EUR (351 577 989,45 PLN), przy dofinansowaniu z EFRR wynoszącym 48 121 196,20 EUR (201 829 921,09 PLN), w tym:

- w ramach kategorii 61 *Zintegrowane projekty na rzecz rewitalizacji obszarów miejskich i wiejskich* podpisano 35 umów o dofinansowanie o łącznej wartości ogółem wynoszącej 81 012 104,31 EUR (339 780 967,90 PLN), przy dofinansowaniu z EFRR wynoszącym 46 889 109,95 EUR (196 662 304,95 PLN),
- w ramach kategorii 78 *Infrastruktura mieszkalnictwa* podpisano 4 umowy o dofinansowanie o łącznej wartości ogółem wynoszącej 2 812 698,86 EUR (11 797 021,55 PLN), przy dofinansowaniu z EFRR wynoszącym 1 232 086,25 EUR (5 167 616,14 PLN).

Wszystkie projekty w ramach III Osi Priorytetowej wspierające walkę z ubóstwem i wykluczeniem społecznym realizowane są w Działaniu 3.2 *Rewitalizacja zdegradowanych obszarów miejskich*, którego celem jest przywrócenie zdegradowanym obszarom miejskim, przemysłowym i powojskowym funkcji gospodarczych, edukacyjnych, turystycznych, społecznych i kulturalnych, a także zwiększenie atrakcyjności inwestycyjnej regionu oraz poprawa warunków życia mieszkańców. Brak dostępu do odpowiednich warunków mieszkaniowych lub zakwaterowania jest ważnym czynnikiem wpływającym na zwiększenie izolacji i wykluczenia. Realizowane projekty istotnie przyczyniają się do kompleksowej rewitalizacji obszarów miejskich, a ich realizacja spowoduje podniesienie jakości i atrakcyjności dotychczas zdegradowanych terenów, a także zwiększenie aktywności i przedsiębiorczości mieszkańców. Inwestycje w zakresie tkanki

mieszkańciew przyczyniają się, obok poprawy stanu budynków mieszkalnych, do rozwiązywania problemów społecznych występujących na danym obszarze.

Przykładem projektu współfinansowanego w ramach Działania 3.2 mającego na celu przeciwdziałanie ubóstwu i wykluczeniu społecznemu poprzez renowację zdegradowanej tkanki mieszkaniowej jest projekt realizowany przez Pracowniczą Spółdzielnię Mieszkaniową Kolejarc „Renowacja osiedla Bronowice III Maki”. Celem projektu jest podniesienie atrakcyjności mieszkaniowej i społeczno-gospodarczej osiedla oraz poprawa warunków życia jego mieszkańców poprzez **modernizację budynków mieszkalnych wraz z infrastrukturą otaczającą (tereny zielone, place zabaw). Poprawa stanu zabudowy mieszkaniowej i infrastruktury technicznej zasobów Spółdzielni** nie tylko zahamuje proces stopniowej degradacji osiedla, lecz również przyczyni się do **podniesienia poziomu życia mieszkańców zagrożonych marginalizacją.**

Wnioski

Niskie wykorzystanie alokacji na etapie wniosków o płatność wynika z faktu, iż dwa z trzech konkursów ogłoszonych w ramach III Osi Priorytetowej przeprowadzone zostały w drugim półroczu 2010 r. Kwota przeznaczona na ww. konkursy stanowi ponad 72% alokacji na III Oś Priorytetową. W 2012 i 2013 r. trwały prace związane podpisywaniem umów z Beneficjentami, co za tym idzie wzrost wartości wniosków o płatność nastąpi w roku 2014.

Aktualnie IZ RPO nie przewiduje trudności z realizacją wskaźników III Osi Priorytetowej.

3.3.2 OPIS ISTOTNYCH PROBLEMÓW WE WDRAŻANIU WRAZ Z PODJĘTYMI ŚRODKAMI ZARADCZYMI

Opis istotnych problemów we wdrażaniu wraz z podjętymi i planowanymi środkami zaradczymi został zamieszczony w rozdziale 2.3 *Napotkane znaczące problemy oraz podjęte środki zaradcze.*

3.4 OŚ PRIORYTETOWA IV SPOŁECZEŃSTWO INFORMACYJNE

Celem Osi Priorytetowej IV ***Społeczeństwo informacyjne*** jest „*Wzrost konkurencyjności regionu poprzez rozwój lokalnej i regionalnej infrastruktury oraz usług społeczeństwa informacyjnego*”. Na realizację niniejszego celu przeznaczono **57 792 728 EUR** (240 078 184 PLN), co stanowi **4,84%** alokacji na cały Program.

Do realizacji celu IV Osi Priorytetowej przyczyni się wdrożenie Działania 4.1 *Społeczeństwo informacyjne*, którego celem jest zwiększenie dostępu do szerokopasmowego Internetu oraz wykorzystania technik informacyjnych. Budowanie społeczeństwa i gospodarki opartej na wiedzy wymaga rozbudowy sieci informatycznych, a także zwiększenia dostępu i wykorzystania technik informacyjnych w rozwoju systemu usług dla ludności.

W ramach Działania 4.1 realizowane są dwie kategorie projektów:

- Kategoria I. Infrastruktura teleinformatyczna oraz system usług na poziomie regionalnym, gdzie wartość projektu wynosi powyżej 476 849 EUR – (2 mln PLN);
- Kategoria II. Infrastruktura teleinformatyczna oraz system usług na poziomie lokalnym, gdzie wartość projektu wynosi poniżej 476 849 EUR – (2 mln PLN).

Do głównych grup Beneficjentów IV Osi Priorytetowej należą jednostki samorządu terytorialnego, jednostki sektora finansów publicznych, podmioty działające w oparciu o ustawę o partnerstwie publiczno-prywatnym, straż pożarna, policja, organizacje pozarządowe, regionalne i lokalne organizacje turystyczne nie działające w celu osiągnięcia zysku.



Powiat Janowski - Zrównoważony rozwój społeczeństwa informacyjnego powiatu janowskiego



Gmina Lublin - Lubelska Biblioteka Wirtualna

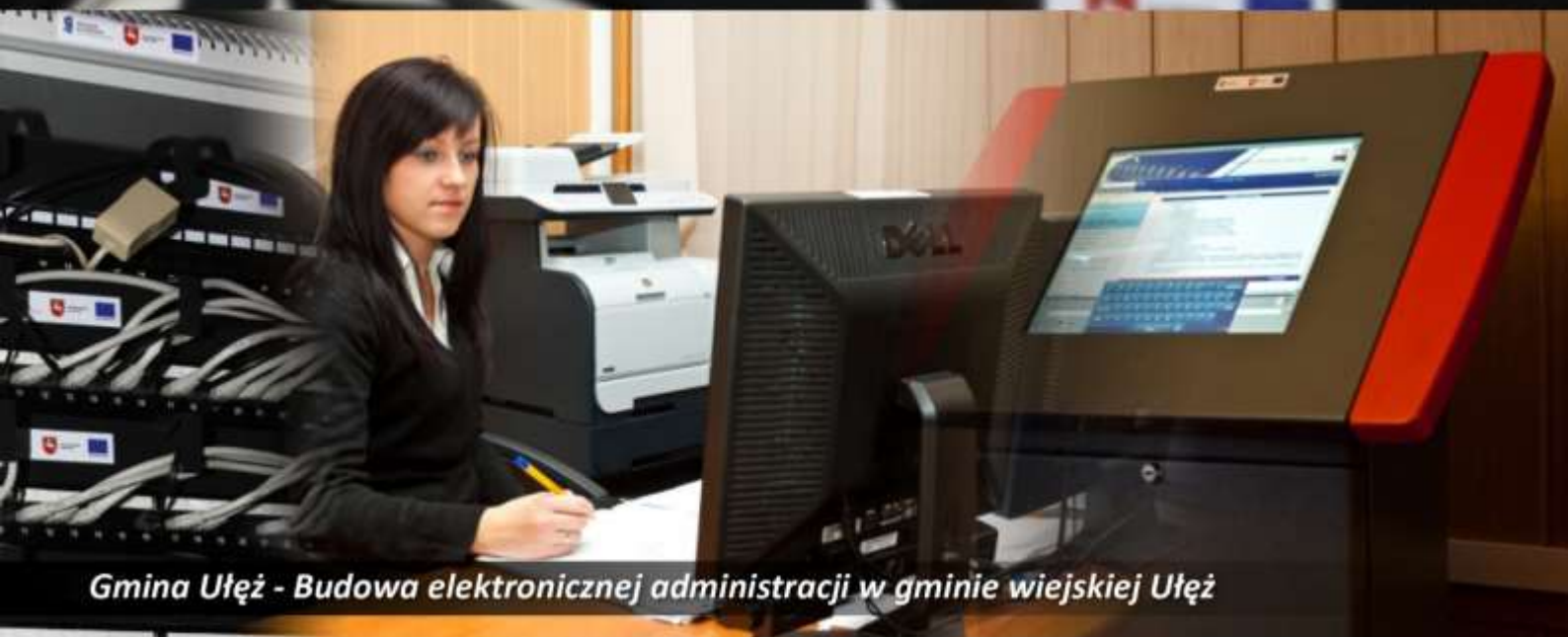

Gmina Ułęż - Budowa elektronicznej administracji w gminie wiejskiej Ułęż

3.4.1 OSIĄGNIĘCIE CELÓW I ANALIZA POSTĘPÓW (FIZYCZNY I FINANSOWY POSTĘP PRIORYTETU)

3.4.1.1 INFORMACJA NA TEMAT FIZYCZNYCH I FINANSOWYCH POSTĘPÓW PRIORYTETU

Postęp fizyczny IV Osi Priorytetowej został przedstawiony w Załączniku IV w Tabeli 4.4. Postęp fizyczny IV Osi Priorytetowej. Uzyskane wartości wskaźników oparte są na danych dotyczących operacji zakończonych tzn. takich, dla których zatwierdzono wnioski o płatność końcową.

3.4.1.2 ANALIZA JAKOŚCIOWA

Postęp finansowy

W ramach IV Osi Priorytetowej w okresie sprawozdawczym nie przeprowadzono żadnego konkursu. Łącznie, od początku okresu programowania zostały przeprowadzone 3 konkursy w ramach IV Osi Priorytetowej. W ww. konkursach złożono 75 wniosków o dofinansowanie realizacji projektów na łączną kwotę wartości projektów: 61 980 966,43 EUR (259 960 569,40 PLN) oraz wnioskowanego dofinansowania z EFRR: 52 263 225,12 EUR (219 202 418,78 PLN). Stanowi to 91,30% alokacji przewidzianej w ramach Programu na realizację projektów w ramach IV Osi Priorytetowej.

Tabela 3.4.1.2.a. Postęp finansowy Osi Priorytetowej IV Społeczeństwo informacyjne.

Liczba w okresie	Wartość w okresie	Liczba narastająco	Wartość narastająco	% alokacji na Oś
Wnioski po ocenie formalnej				
0	0	75	67 870 524	118,57%
Wnioski zatwierdzone do realizacji				
0	0	62	60 118 537	105,03%
Podpisane umowy				
10	7 709 082	61	57 106 791	99,77%
Zatwierdzone wnioski o płatność				
54	9 176 616	269	39 005 417	68,14%
Certyfikacja do KE				
	7 330 276		35 940 272	62,19%

Wykres 3.4.1.2.a.

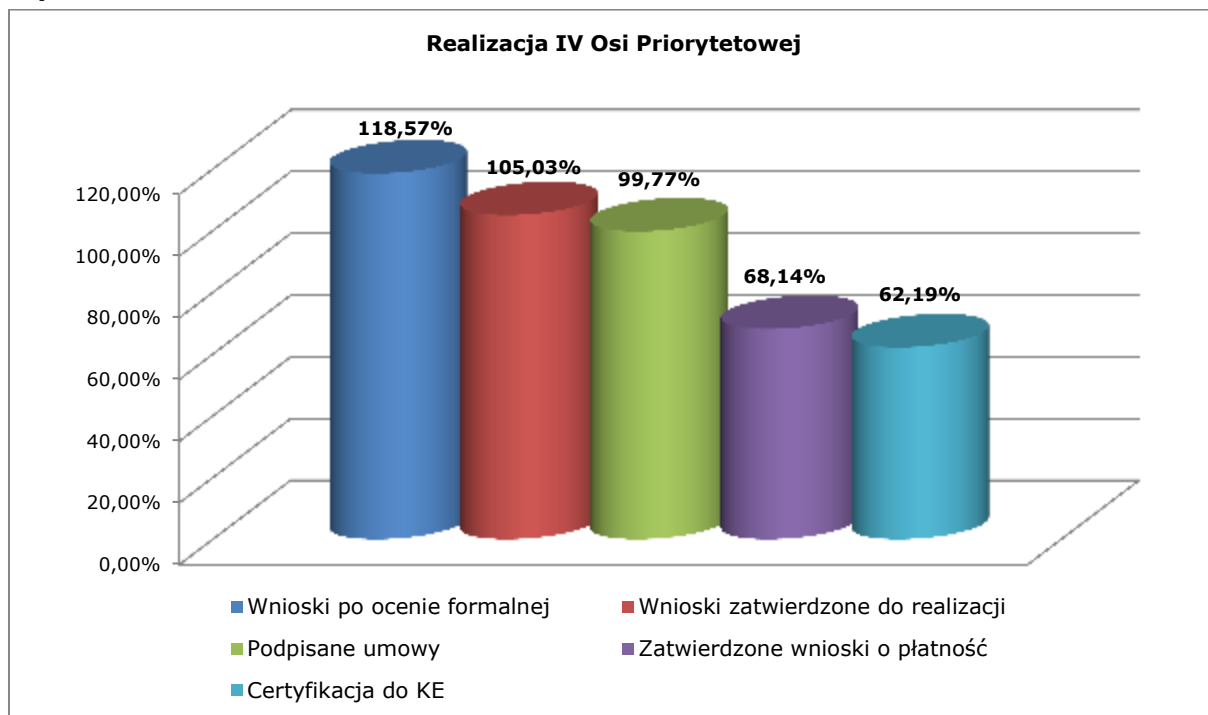

W 2014 roku IZ nie planuje podpisywania żadnych umów ramach IV Osi Priorytetowej.

Projekty kluczowe

W ramach IV Osi Priorytetowej na liście IWIPK znajdują się **3** projekty kluczowe:

- Budowa Regionalnej Infrastruktury Informacji Przestrzennej - wartość dofinansowania z EFRR zgodnie z podpisaną umową wynosi 3 429 812,10 EUR (14 385 317,91 PLN), co stanowi 5,99% alokacji na Oś IV. Umowa została podpisana 31 maja 2011 r. Do końca okresu sprawozdawczego zatwierdzone zostały wnioski o płatność na wartość dofinansowania UE 252 536,29 EUR (1 059 187,72 PLN), co stanowi 7,36% wnioskowanego dofinansowania UE. Przewidywany termin zakończenia realizacji projektu to wrzesień 2014 r.
- Lubelska Biblioteka Wirtualna - wartość dofinansowania z EFRR zgodnie z umową podpisaną dnia 2 lutego 2012 wynosi 3 970 316,87 EUR (16 652 302,96 PLN), co stanowi 6,94% alokacji na IV Oś Priorytetową. Do końca okresu sprawozdawczego zatwierdzone zostały wnioski o płatność na wartość dofinansowania UE 229 671,94 EUR (963 290,04 PLN), co stanowi 5,78% wnioskowanego dofinansowania UE. Przewidywany termin zakończenia realizacji projektu to marzec 2015 r.
- Wrota Lubelszczyzny - Informatyzacja Administracji - wartość dofinansowania z EFRR zgodnie z umową podpisaną 11 października 2011 r. wynosi 7 903 455,05 EUR (33 148 671,17 PLN), co stanowi 13,81% alokacji na Oś IV. Do końca okresu sprawozdawczego zatwierdzone zostały wnioski o płatność na wartość dofinansowania UE 6 033 606,70 EUR (25 306 153,22 PLN), co stanowi 76,34% wnioskowanego dofinansowania UE. Przewidywany termin zakończenia realizacji projektu to lipiec 2014 r.

Łącznie na realizację projektów kluczowych w ramach IV Osi Priorytetowej IZ RPO przeznaczyła **15 303 584,00 EUR** (64 186 292,04 PLN), co stanowi **26,74%** alokacji na Oś.

Rozkład projektów

Rozkład projektów w podziale na sektory gospodarki

Z uwagi na brak danych dotyczących rozkładu projektów realizowanych w ramach IV Osi Priorytetowej w podziale na sektory gospodarki, informacje te zostaną przedstawione w sprawozdaniu końcowym.

Rozkład projektów według rodzajów Beneficjentów

Wśród Beneficjentów IV Osi Priorytetowej *Spółeczeństwo informacyjne* zdecydowanie dominują jednostki samorządu terytorialnego, które realizują 56 projektów o wartości ogółem 61 248 053,37 EUR (256 886 585,46 PLN), przy dofinansowaniu z EFRR wynoszącym 50 756 045,56 EUR (212 881 006,27 PLN). Kolejną grupę stanowią uczelnie wyższe i jednostki naukowe, które w ramach 4 umów o dofinansowanie pozyskały 3 360 921,21 EUR (14 096 375,74 PLN).

Szczegółowe dane dotyczące liczby i wartości dofinansowania projektów realizowanych w ramach IV Osi Priorytetowej w podziale na rodzaje Beneficjentów zostały zaprezentowane na Wykresie 3.4.1.2.b.

Wykres 3.4.1.2.b.

**Podział projektów realizowanych w ramach IV Osi Priorytetowej
Społeczeństwo informacyjne według rodzajów beneficjentów**

(liczba i wartość dofinansowania z EFRR)

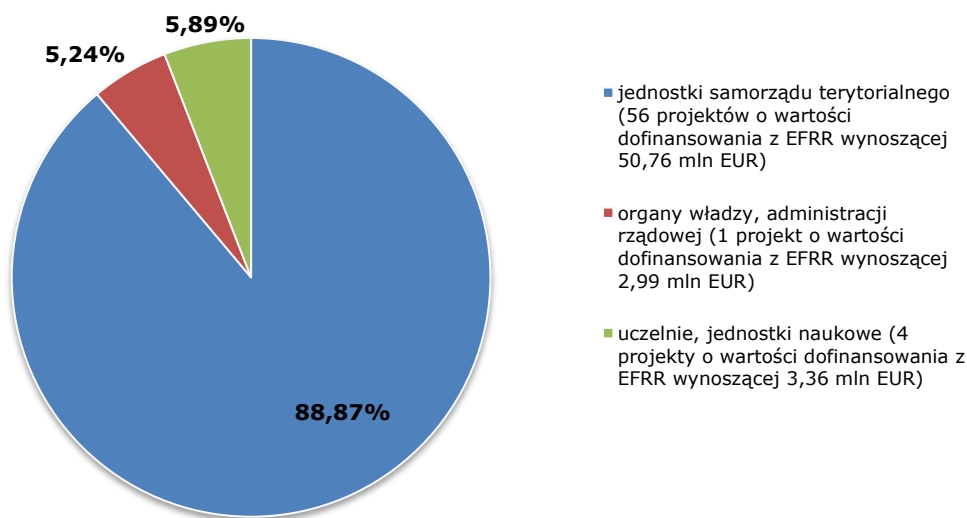

Rozkład projektów w przestrzeni (rozkład terytorialny udzielonego wsparcia)

Projekty wspierane w ramach IV Osi Priorytetowej *Spółeczeństwo informacyjne* realizowane są na terenie wszystkich powiatów województwa lubelskiego. Pod względem kwoty pozyskanego dofinansowania przodują powiat miasto Lublin – 5 448 656,81 EUR (22 852 756,40 PLN) i powiat puławski – 4 824 601,02 EUR (20 235 341,61 PLN). Na tle innych pozytywnie wyróżniają się również powiat włodawski oraz powiaty grodzkie Zamość i Chełm, z których każdy otrzymał

wsparcie z EFRR w wysokości przekraczającej 3,8 mln EUR. Projekty o najniższej wartości realizowane są natomiast w gminach powiatów chełmskiego, tomaszowskiego i ryckiego.

W rozkładzie projektów w podziale na miasto i wieś zaznacza się niewielka przewaga inwestycji realizowanych na terenach miejskich (33 z 61 projektów). Projekty te otrzymały unijne dofinansowanie w wysokości 36 540 382,48 EUR (153 257 672,18 PLN). Szczegółowe dane dotyczące rozkładu projektów realizowanych w ramach Regionalnego Programu Operacyjnego Województwa Lubelskiego na lata 2007 – 2013 w podziale na obszary miejskie i wiejskie znajdują się w Tabeli 2.1.6.2.i. *Rozkład projektów realizowanych w ramach Regionalnego Programu Operacyjnego Województwa Lubelskiego na lata 2007 – 2013 w podziale na obszary miejskie i wiejskie* zamieszczonej w rozdziale 2.1.6.2 *Postęp finansowy i rzeczowy*. W ramach Priorytetu nie zdiagnozowano i nie zdefiniowano obszarów defaworyzowanych.

Rozkład terytorialny wsparcia udzielonego w ramach IV Osi Priorytetowej Regionalnego Programu Operacyjnego Województwa Lubelskiego na lata 2007 – 2013 pomiędzy powiatami regionu został przedstawiony w poniższej tabeli.

Tabela 3.4.1.2.b. *Rozkład projektów realizowanych w ramach IV Osi Priorytetowej Społeczeństwo informacyjne w podziale na powiaty (liczba i wartość dofinansowania z EFRR).*

Powiat	Liczba projektów	Wartość ogółem [EUR]	Dofinansowanie UE [EUR]
Powiat bialski	4	3 509 361,31	2 929 063,19
Powiat biłgorajski	3	1 629 467,08	1 309 400,32
Powiat chełmski	3	584 356,19	491 993,56
Powiat hrubieszowski	4	2 411 004,61	1 965 985,32
Powiat janowski	5	2 533 416,95	2 114 275,42
Powiat krasnostawski	5	2 433 686,41	2 029 842,22
Powiat kraśnicki	6	3 221 733,36	2 692 738,88
Powiat lubartowski	6	2 137 822,40	1 720 299,72
Powiat lubelski	5	2 785 336,27	2 325 874,97
Powiat łęczyński	4	3 478 151,88	2 820 037,78
Powiat łukowski	4	3 054 524,86	2 550 076,72
Powiat m. Biała Podlaska	4	1 439 984,85	1 163 995,02
Powiat m. Chełm	6	4 624 890,08	3 885 374,78
Powiat m. Lublin	10	6 531 881,14	5 448 656,81
Powiat m. Zamość	8	5 286 937,43	4 411 655,53
Powiat opolski	7	1 908 184,83	1 561 191,68
Powiat parczewski	4	1 865 244,37	1 492 570,89
Powiat puławski	9	6 696 388,46	4 824 601,02
Powiat radzyński	5	2 066 401,83	1 664 872,02
Powiat rycki	4	1 142 796,08	929 565,95
Powiat świdnicki	4	3 033 098,48	2 531 641,37
Powiat tomaszowski	3	1 040 217,14	845 393,34
Powiat włodawski	5	4 791 240,95	4 020 503,41
Powiat zamojski	4	1 621 525,73	1 377 181,24

Rozkład projektów w podziale na obszary wsparcia

Wszystkie projekty realizowane na terenie województwa lubelskiego w ramach IV Osi Priorytetowej dotyczyły obszaru wsparcia *Społeczeństwo informacyjne*. Informacje na temat rozkładu projektów realizowanych na terenie województwa lubelskiego w ramach innych krajowych i regionalnych programów operacyjnych w podziale na obszary wsparcia znajdują się w rozdziale 2.1.6.2. Sprawozdania.

Postęp rzeczowy³⁶

Realizacja wskaźników IV Osi Priorytetowej przedstawia się następująco:

Core 11 Liczba projektów w zakresie społeczeństwa informacyjnego. Wskaźnik ten został osiągnięty na poziomie 44 szt., co stanowi 84,62% wartości docelowej dla roku 2015. Na podstawie podpisanych umów wartość przedmiotowego wskaźnika wzrośnie do 61 szt., co stanowi 117,31% wartości docelowej dla 2015 roku.

Liczba PIAP. Wskaźnik ten został osiągnięty na poziomie 1 096 szt., co stanowi 146,13% wartości docelowej dla roku 2015. Na podstawie podpisanych umów wartość przedmiotowego wskaźnika wzrośnie do 1 510 szt., co stanowi 201,33% wartości docelowej dla 2015 roku. Przyczyną przekroczenia wskaźnika jest między innymi duże zainteresowanie Beneficjentów realizacją projektów z zakresu e-usług, a także projekty kompleksowe, które obejmują swoim zasięgiem całe województwo.

Liczba jednostek publicznych, które uzyskały możliwość dostępu do szerokopasmowego Internetu. Wskaźnik ten został osiągnięty na poziomie 32 szt., co stanowi 4,64% wartości docelowej dla roku 2015. Na podstawie podpisanych umów wartość przedmiotowego wskaźnika wzrośnie do 412 szt., co stanowi 59,71% wartości docelowej dla 2015 roku.

Liczba usług publicznych zrealizowanych on-line. Wskaźnik ten został osiągnięty na poziomie 7 269 szt., co stanowi 29,08% wartości docelowej dla roku 2015. Na podstawie podpisanych umów wartość przedmiotowego wskaźnika wzrośnie do 8 148 szt., co stanowi 32,59% wartości docelowej dla 2015 roku.

Prawdopodobnie dwa powyższe wskaźniki nie zostaną zrealizowane ponieważ ich wartości docelowe na etapie programowania zostały przeszacowane.

Liczba korzystających z usług on-line. Wskaźnik ten został osiągnięty na poziomie 681 654 szt., co stanowi 45,44% wartości docelowej dla roku 2015. Na podstawie podpisanych umów wartość przedmiotowego wskaźnika wzrośnie do 2 055 139 szt., co stanowi 137,01% wartości docelowej dla 2015 roku. Przyczyną przekroczenia wskaźnika jest między innymi duże zainteresowanie Beneficjentów realizacją projektów z zakresu e-usług, a także projekty kompleksowe które obejmują swoim zasięgiem całe województwo.

Opis wkładu IV Osi Priorytetowej w promowanie równości szans kobiet i mężczyzn został zamieszczony w pkt. 2.2.1. Sprawozdania.

Informacje na temat liczby i wartości umów o dofinansowanie podpisanych w ramach IV Osi Priorytetowej, w ramach których przewidziano *cross-financing* znajdują się w pkt. 2.6.3. Sprawozdania.

Informacje na temat wyników badań ewaluacyjnych oraz sposobu wykorzystania rekomendacji znajdują się w pkt. 2.7 Sprawozdania.

Informacje na temat realizacji zaleceń i rekomendacji Komisji Europejskiej odnoszących się do IV Osi Priorytetowej zostały zamieszczone w pkt. 2.1.6.3. Sprawozdania.

³⁶ Osiągnięte wartości wskaźników oparte są na wnioskach o płatność końcową.

Wkład Osi Priorytetowej IV *Społeczeństwo informacyjne*

W ramach Osi Priorytetowej VI *Społeczeństwo informacyjne* nie są realizowane kategorie interwencji dotyczące przeciwdziałania ubóstwu i wykluczeniu społecznemu.

Wnioski

Aktualnie IZ RPO nie przewiduje trudności z realizacją wskaźników IV Osi Priorytetowej.

3.4.2 OPIS ISTOTNYCH PROBLEMÓW WE WDRAŻANIU WRAZ Z PODJĘTYMI ŚRODKAMI ZARADCZYMI

Opis istotnych problemów we wdrażaniu wraz z podjętymi i planowanymi środkami zaradczymi został zamieszczony w rozdziale 2.3 *Napotkane znaczące problemy oraz podjęte środki zaradcze*.

3.5 OŚ PRIORYTETOWA V TRANSPORT

Celem V Osi Priorytetowej **Transport** jest „Poprawa wewnętrznej i zewnętrznej dostępności komunikacyjnej Lubelszczyzny.” Na realizację niniejszego celu przeznaczono kwotę **264 725 446 EUR** (1 096 439 751 PLN), co stanowi **22,19%** alokacji z EFRR na cały Program.

Cel V Osi Priorytetowej zostanie osiągnięty poprzez realizację następujących Działań:

Działanie 5.1 *Regionalny układ transportowy* - celem działania jest usprawnienie powiązań komunikacyjnych poprzez rozwój infrastruktury drogowej o znaczeniu regionalnym. Na realizację tego działania przeznaczono sumę **77 229 404 EUR** (321 240 741 PLN), która stanowi 29,17% alokacji na Oś.

Działanie 5.2 *Lokalny układ transportowy* - celem działania jest poprawa jakości i dostępności wewnątrzregionalnych połączeń komunikacyjnych o znaczeniu lokalnym, a tym samym podniesienie konkurencyjności województwa lubelskiego i zwiększenia mobilności mieszkańców. Przeznaczono na nie **91 648 080 EUR** (375 076 936 PLN), co stanowi 34,62% alokacji na Oś.

Działanie 5.3 *Miejski transport publiczny* - celem działania jest poprawa jakości funkcjonowania systemów transportu publicznego oraz zwiększenie mobilności mieszkańców Lubelszczyzny. Na realizację tego działania przeznaczono **22 589 419 EUR** (94 887 819 PLN), co stanowi 8,53% alokacji na Oś.

Działanie 5.4 *Transport kolejowy* - celem działania jest zwiększenie udziału transportu kolejowego w przewozach pasażerskich i towarowych oraz zwiększenie mobilności mieszkańców i podniesienie atrakcyjności inwestycyjnej regionu. Na jego realizację przeznaczono **36 987 346 EUR** (153 775 714 PLN), co stanowi 13,97% alokacji na Oś.

Działanie 5.5 *Transport lotniczy* - celem działania jest poprawa lotniczej dostępności komunikacyjnej regionu oraz zwiększenie mobilności mieszkańców. Przeznaczono na nie **36 271 197 EUR** (151 458 541 PLN), co stanowi 13,70% alokacji na Oś.

Do głównych grup Beneficjentów V Osi Priorytetowej należą jednostki samorządu terytorialnego, jednostki sektora finansów publicznych, podmioty działające w oparciu o ustawę o partnerstwie publiczno-prywatnym, organizacje pozarządowe, przewoźnicy kolejowi i zarządcy infrastruktury kolejowej podmioty gospodarcze świadczące usługi transportu publicznego na terenie miast objętych działaniem.



Port Lotniczy Lublin S.A. - Rozbudowa Regionalnego Portu Lotniczego: Port Lotniczy Lublin S.A.



Województwo Lubelskie - Rozbudowa drogi wojewódzkiej Nr 822 Lublin - Port Lotniczy Świdnik



Województwo Lubelskie - Zakup taboru kolejowego przeznaczonego do przewozów pasażerskich w publicznym transporcie zbiorowym organizowanym przez Województwo Lubelskie



Województwo Lubelskie Rozbudowa drogi wojewódzkiej Nr 835 Lublin-Wysokie-Biłgoraj-Sieniawa-Przeworsk-Kańczuga-Dynów-Grabownica Starzeńska na odcinku od km 72+800 do km 85+972,43 o długości 13,17243 km Frampol-Biłgoraj

3.5.1 OSIĄGNIĘCIE CELÓW I ANALIZA POSTĘPÓW (FIZYCZNY I FINANSOWY POSTĘP PRIORYTETU)

3.5.1.1 INFORMACJA NA TEMAT FIZYCZNYCH I FINANSOWYCH POSTĘPÓW PRIORYTETU

Postęp fizyczny V Osi Priorytetowej został przedstawiony w Załączniku IV w Tabeli 4.5. Postęp fizyczny V Osi Priorytetowej. Uzyskane wartości wskaźników oparte są na danych dotyczących operacji zakończonych tzn. takich, dla których zatwierdzono wnioski o płatność końcową.

3.5.1.2 ANALIZA JAKOŚCIOWA

Postęp finansowy

Konkursy

W ramach V Osi Priorytetowej w okresie sprawozdawczym nie przeprowadzono żadnego konkursu. Od początku okresu programowania ramach Osi V IZ RPO ogłosiła **4** nabory wniosków. W ww. konkursach złożono **438** wniosków o dofinansowanie realizacji projektów na łączną kwotę wartości projektów 458 080 373,74 EUR (1 921 280 703,53 PLN) oraz kwotę wnioskowanego dofinansowania z EFRR **328 598 780,40 EUR** (1 377 370 164,62 PLN), co stanowi **125,62%** alokacji przewidzianej w ramach Programu na realizację projektów w ramach V Osi Priorytetowej.

Tabela 3.5.1.2.a. Wnioski o dofinansowanie po ocenie formalnej – Oś Priorytetowa V Transport.

Działanie	Liczba w okresie	Wartość w okresie	Liczba narastająco	Wartość narastająco	% alokacji na Działanie
5.1	1	3 328 512	17	71 639 563	93,53%
5.2	1	1 565 492	421	313 879 555	350,99%
5.3	1	476 849	9	27 544 268	121,75%
5.4	1	5 039 920	7	36 909 687	100,67%
5.5	1	2 989 450	5	40 335 851	111,70%
Oś V	5	13 400 223	459	490 308 924	187,56%

Wykres 3.5.1.2.a.



Tabela 3.5.1.2.b. Wnioski o dofinansowanie zatwierdzone do realizacji – Oś Priorytetowa V Transport.

Działanie	Liczba w okresie	Wartość w okresie	Liczba narastająco	Wartość narastająco	% alokacji na Działanie
5.1	1	3 328 512	16	68 870 238	89,92%
5.2	1	1 565 492	121	98 047 265	109,64%
5.3	1	476 849	9	27 544 268	121,75%
5.4	1	5 039 920	7	36 909 687	100,67%
5.5	1	2 989 450	5	40 335 851	111,70%
Oś V	5	13 400 223	158	271 707 309	103,94%

Wykres 3.5.1.2.b.

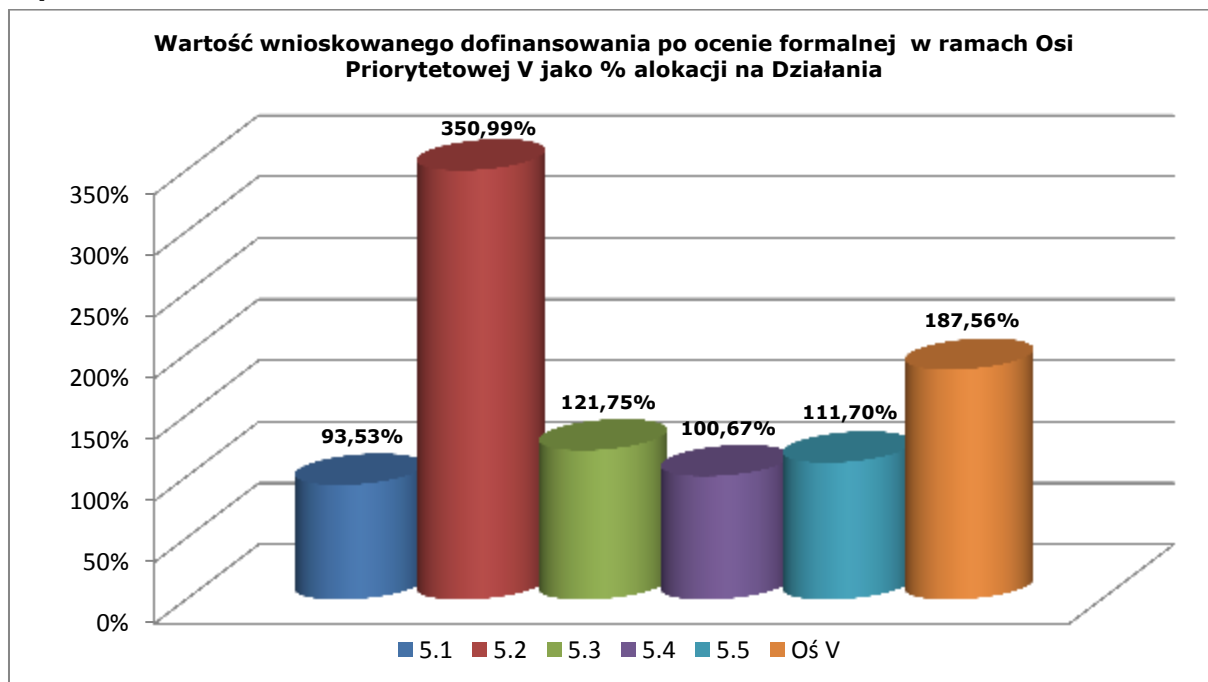

Tabela 3.5.1.2.c. Podpisane umowy o dofinansowanie – Oś Priorytetowa V Transport.

Działanie	Liczba w okresie	Wartość w okresie	Liczba narastająco	Wartość narastająco	% alokacji na Działanie
5.1	1	2 230 403	16	69 094 295	90,21%
5.2	1	1 496 645	115	84 842 794	94,87%
5.3	1	454 406	9	20 176 460	89,18%
5.4	1	4 969 383	7	32 393 269	88,35%
5.5	1	2 867 340	5	35 578 811	98,53%
Oś V	5	12 018 178	152	242 085 630	92,60%

Wykres 3.5.1.2.c.

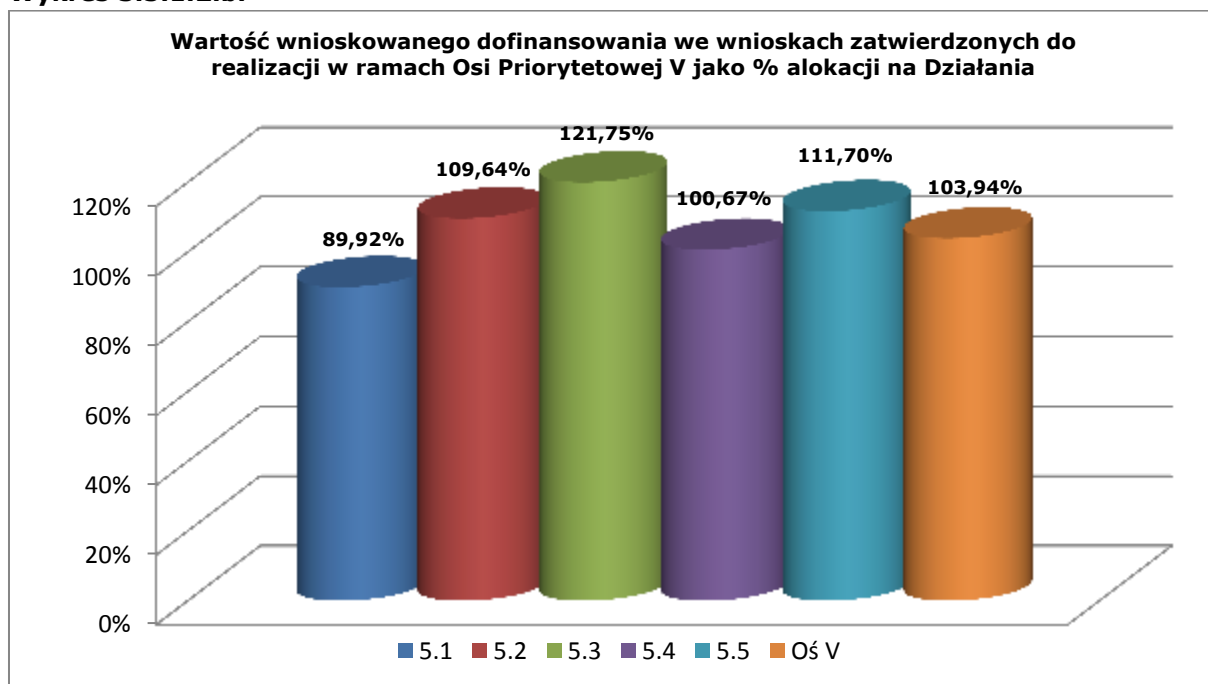

Tabela 3.5.1.2.d. Wnioski o płatność (zatwierdzone) – Oś Priorytetowa V Transport.

Działanie	Liczba w okresie	Wartość w okresie	Liczba narastająco	Wartość narastająco	% alokacji na Działanie
5.1	7	10 271 207	84	68 218 285	89,07%
5.2	12	914 473	530	82 239 521	91,96%
5.3	11	1 250 422	72	18 710 908	82,71%
5.4	13	9 049 234	56	30 561 564	83,36%
5.5	10	12 079 445	35	35 166 235	97,38%
Oś V	53	33 564 781	777	234 896 512	89,85%

Wykres 3.5.1.2.d.

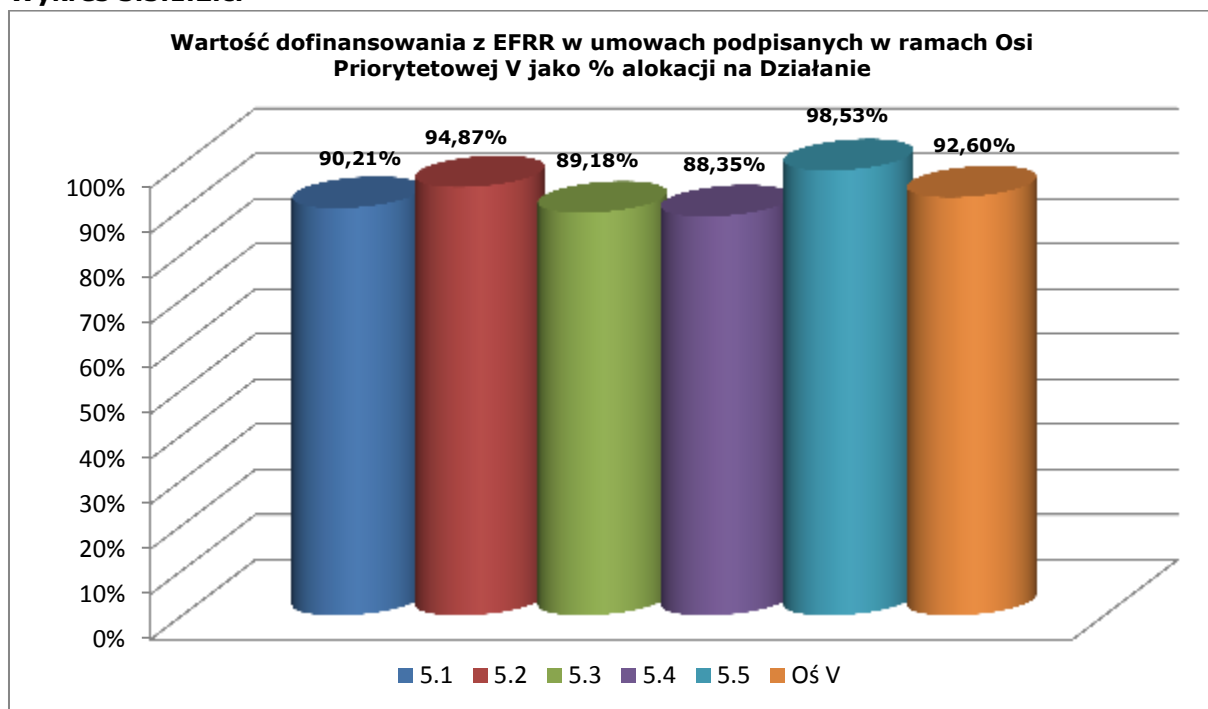

Tabela 3.5.1.2.e. Certyfikacja do KE – Oś Priorytetowa V Transport.

Oś Priorytetowa	Wartość w okresie	Wartość narastająco	% alokacji na Oś
V	46 055 119	264 725 446	100,00%

W 2014 roku IZ planuje podpisanie 6 umów o dofinansowanie realizacji projektów znajdujących się na liście IWIPK o wartości dofinansowania z EFRR – 16 292 680,80 EUR (68 334 761,83 PLN).

Szacowana wartość umów o dofinansowanie realizacji projektów od uruchomienia programu z EFRR na koniec 2014 r. wyniesie 258 378 310,81 EUR (1 083 690 311,18 PLN) i stanowi 98,84% wykorzystania alokacji.

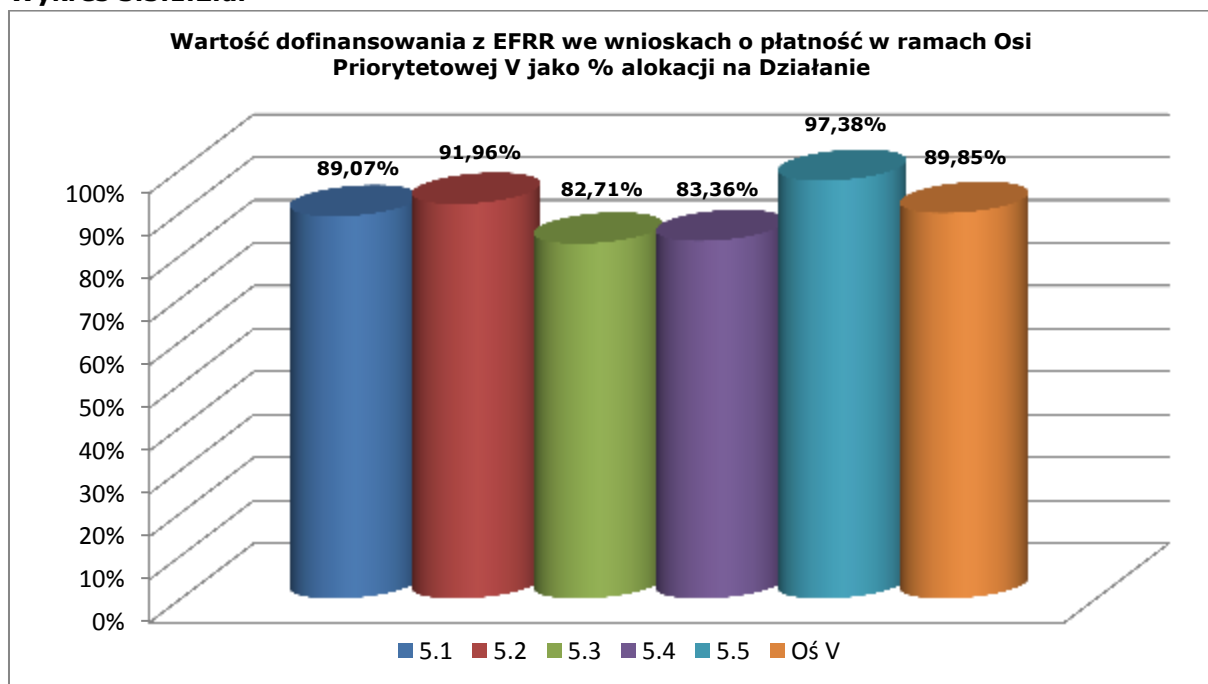
Projekty kluczowe

W ramach V Osi Priorytetowej na liście IWIPK na koniec okresu sprawozdawczego znajdowało się **36** projektów kluczowych o łącznej wartości dofinansowania wynoszącej 190 469 141,87 EUR (798 865 674,85 PLN), co stanowi **72,86%** alokacji na Oś.

W okresie sprawozdawczym na liście IWIPK w ramach V Osi Priorytetowej ujęte zostały **2 projekty** o ogólnej wartości 8 640 563,96 EUR (36 240 253,34 PLN) i kwocie dofinansowania z EFRR w wysokości 5 908 698,16 EUR (24 782 261,83 PLN):

Działanie	Tytuł projektu	Wartość ogółem (w EUR)	Wartość dofinansowania z EFRR
5.1	Budowa drogi wojewódzkiej Nr 809 stanowiącej dojazd do węzła "Jakubowice" w ciągu dróg ekspresowych S12, S17, i S19 - odcinek klasy Z	7 569 599,29	5 053 266,85
5.1	Przebudowa ulic Lubelskiej oraz Terebelskiej	1 070 964,67	855 431,31
	RAZEM	8 640 563,96	5 908 698,16

- ✓ w ramach Działania 5.1 na liście IWIPK znajduje się:
 - 16 projektów kluczowych o łącznej wartości dofinansowania z EFRR zgodnie z podpisanymi umowami wynoszącej 69 094 295,19 EUR (289 795 292,90 PLN);
 - 2 nowe projekty wymienione w powyższej tabeli.Łączne dofinansowanie z EFRR ww. projektów wynosi 75 002 993,36 EUR (314 577 554,73 PLN) i stanowi **97,93%** alokacji na Działanie 5.1.
 - ✓ w ramach Działania 5.2 na liście IWIPK znajduje się:
 - 2 projekty kluczowe o łącznej wartości dofinansowania z EFRR zgodnie z podpisanymi umowami wynoszącej 32 942 155,33 EUR (138 165 987,90 PLN)
 - 2 projekty wpisane, na które nie zawarto jeszcze umów o łącznej wartości dofinansowania z EFRR zgodnie z IWIPK wynoszącej 3 495 899,10 EUR (14 662 500,00 PLN).Łączne dofinansowanie z EFRR ww. projektów wynosi 36 438 054,43 EUR (152 828 487,88 PLN) i stanowi **40,75%** alokacji na Działanie 5.2.
 - ✓ w ramach Działania 5.3 na liście IWIPK znajduje się projekt „Budowa Ośrodka Doskonalenia Techniki Jazdy” o wartości dofinansowania z EFRR wynoszącej zgodnie z podpisaną umową 476 848,98 EUR (2 000 000,00 PLN). Kwota ta stanowi **2,11%** alokacji na działanie 5.3.
 - ✓ w ramach Działania 5.4 na liście IWIPK znajduje się:
 - 7 projektów o łącznej wartości dofinansowania z EFRR zgodnie z podpisanymi umowami wynoszącej 32 393 269,21 EUR (135 863 849,74 PLN). Kwota ta stanowi **92,86%** alokacji na Działanie 5.4.
 - ✓ w ramach Działania 5.5 na liście IWIPK znajdują się:
 - 5 projektów o łącznej wartości dofinansowania z EFRR zgodnie z podpisanymi umowami wynoszącej 35 578 811,47 EUR (149 224 651,08 PLN).
 - projekt „Budowa drogi gminnej obsługującej Port Lotniczy Lublin S.A. w miejscowości Świdnik Duży” wpisany na listę IWIPK w roku 2012 o wartości dofinansowania z EFRR zgodnie z IWIPK wynoszącej 732 278,85 EUR (3 000 000,00 PLN), na który nie zawarto jeszcze umowy.Łączne dofinansowanie z EFRR ww. projektów wynosi 36 506 282,74 EUR (153 114 651,08 PLN) i stanowi **101,09%** alokacji na Działanie 5.5.
- Do końca 2013 roku zakończono realizację **23** projektów znajdujących się na IWIPK w ramach V Osi Priorytetowej.

Wpływ projektów z zakresu transportu publicznego na rozwój miast w regionie

Wpływ projektów z zakresu transportu publicznego na rozwój miast w regionie został szczegółowo opisany w poprzednich sprawozdaniach. W okresie sprawozdawczym nie nastąpiły żadne istotne zmiany.

Rozkład projektów

Rozkład projektów w podziale na sektory gospodarki

Z uwagi na brak danych dotyczących rozkładu projektów realizowanych w ramach V Osi Priorytetowej w podziale na sektory gospodarki, informacje te zostaną przedstawione w sprawozdaniu końcowym.

Rozkład projektów według rodzajów Beneficjentów

Ponad 94% projektów wspieranych w ramach V Osi Priorytetowej *Transport* realizowanych jest przez jednostki samorządu terytorialnego – Instytucja Zarządzająca RPO WL podpisała z samorządami umowy o dofinansowanie 143 projektów o wartości ogółem 284 440 298,69 EUR (1 192 999 500,78 PLN), przy dofinansowaniu z EFRR wynoszącym 179 101 828,17 EUR (751 188 887,71 PLN). Beneficjentami pozostałych 9 projektów są przedsiębiorcy, którzy w ramach przedmiotowego Priorytetu pozyskali 62 983 801,83 EUR (264 166 661,64 PLN).

Rozkład projektów w przestrzeni (rozkład terytorialny udzielonego wsparcia)

Najwięcej projektów wspieranych w ramach V Osi Priorytetowej realizowanych jest na terenie powiatów: lubelskiego (16 projektów) oraz biłgorajskiego i lubartowskiego (po 14 projektów). Z kolei w powiecie hrubieszowskim realizowane są tylko 2 projekty. Natomiast unijne wsparcie o najwyższej wysokości otrzymały inwestycje zlokalizowane na obszarze powiatu lubelskiego – 34 502 714,47 EUR (144 711 285,02 PLN), miasta Lublin – 31 384 636,51 EUR (131 633 442,47 PLN) i powiatu świdnickiego – 29 384 060,28 EUR (123 242 625,64 PLN), na terenie których powstał Port Lotniczy Świdnik S.A. W tym miejscu warto również wspomnieć o kluczowym projekcie partnerskim: *Poprawa wewnętrznej spójności komunikacyjnej województwa lubelskiego poprzez budowę i przebudowę dróg powiatowych zwiększających dostępność do dróg krajowych i wojewódzkich*, którego realizacja obejmowała wykonanie 38 inwestycji drogowych zlokalizowanych na terenie 16 powiatów Lubelszczyzny.

Biorąc pod uwagę rozkład projektów w podziale na obszary miejskie i wiejskie zdecydowana większość podpisanych umów o dofinansowanie (96 projektów) dotyczy terenów wiejskich. Szczegółowe dane dotyczące rozkładu projektów realizowanych w ramach Regionalnego Programu Operacyjnego Województwa Lubelskiego na lata 2007 – 2013 w podziale na obszary miejskie i wiejskie znajdują się w Tabeli 2.1.6.2.i. *Rozkład projektów realizowanych w ramach Regionalnego Programu Operacyjnego Województwa Lubelskiego na lata 2007 – 2013 w podziale na obszary miejskie i wiejskie* zamieszczonej w rozdziale 2.1.6.2 *Postęp finansowy i rzeczowy*. W ramach Priorytetu nie zdiagnozowano i nie zdefiniowano obszarów defaworyzowanych.

Rozkład terytorialny wsparcia udzielonego w ramach V Osi Priorytetowej Regionalnego Programu Operacyjnego Województwa Lubelskiego na lata 2007 – 2013 pomiędzy powiatami regionu został przedstawiony w poniższej tabeli.

Tabela 3.5.1.2.f. Rozkład projektów realizowanych w ramach V Osi Priorytetowej Transport w podziale na powiaty (liczba i wartość dofinansowania z EFRR).

Powiat	Liczba projektów	Wartość ogółem [EUR]	Dofinansowanie UE [EUR]
Powiat bialski	12	14 356 559,04	9 663 669,83
Powiat biłgorajski	14	24 620 312,04	17 260 713,70
Powiat chełmski	13	17 069 915,70	10 509 110,88
Powiat hrubieszowski	2	2 525 908,95	2 147 022,61
Powiat janowski	4	5 970 246,44	4 379 180,20
Powiat krasnostawski	10	11 530 070,07	8 369 123,51
Powiat kraśnicki	7	6 275 562,26	4 092 387,29
Powiat lubartowski	14	13 777 051,06	8 411 343,98
Powiat lubelski	16	85 133 910,97	34 502 714,47
Powiat łęczyński	7	10 474 979,25	5 024 202,82
Powiat łukowski	11	17 367 199,75	11 018 110,22
Powiat m. Biała Podlaska	3	10 826 853,97	5 912 597,17
Powiat m. Chełm	3	1 273 702,41	770 133,25
Powiat m. Lublin	12	63 933 553,33	31 384 636,51
Powiat m. Zamość	6	6 862 092,07	4 721 355,59
Powiat opolski	5	5 711 344,70	4 112 270,16
Powiat parczewski	5	7 011 224,00	4 745 285,68
Powiat puławski	10	19 001 250,02	11 184 703,96
Powiat radzyński	5	8 919 531,59	6 896 446,68
Powiat rycki	9	8 168 666,50	4 805 289,88
Powiat świdnicki	9	78 124 023,59	29 384 060,28
Powiat tomaszowski	13	11 108 788,06	8 015 937,90
Powiat włodawski	7	6 482 466,82	4 024 199,85
Powiat zamojski	7	15 696 380,17	10 751 133,55

Rozkład projektów w podziale na obszary wsparcia

Wszystkie projekty realizowane na terenie województwa lubelskiego w ramach V Osi Priorytetowej dotyczyły obszaru wsparcia *Transport*. Informacje na temat rozkładu projektów realizowanych na terenie województwa lubelskiego w ramach innych krajowych i regionalnych programów operacyjnych w podziale na obszary wsparcia znajdują się w rozdziale 2.1.6.2. Sprawozdania.

Postęp rzeczowy³⁷

Realizacja wskaźników V Osi Priorytetowej przedstawia się następująco:

Core 13 Liczba projektów z zakresu transportu. Wskaźnik ten został osiągnięty na poziomie 141 szt., co stanowi 133,02% wartości docelowej dla roku 2015. Na podstawie podpisanych umów wartość przedmiotowego wskaźnika wzrosła do 152 szt., co stanowi 143,40% wartości docelowej dla 2015 roku. Dzięki oszczędnościom powstałym podczas realizacji projektów, została wsparta większa ilość projektów z zakresu transportu niż zakładano pierwotnie w Programie. Przekroczenie wartości docelowych wskaźnika wiąże się również z większymi niż zakładano potrzebami regionu w zakresie transportu.

³⁷ Osiągnięte wartości wskaźników oparte są na wnioskach o płatność końcową.

Core 14 Długość nowych dróg. Wskaźnik ten został osiągnięty na poziomie 48,62 km, co stanowi 88,40% wartości docelowej dla roku 2015. Na podstawie podpisanych umów wartość przedmiotowego wskaźnika wzrośnie do 53,21 km, co stanowi 96,75% wartości docelowej dla tego roku.

Core 16 Długość zrekonstruowanych dróg. Wskaźnik ten został osiągnięty na poziomie 479,08 km, co stanowi 91,27% wartości docelowej dla roku 2015. Na podstawie podpisanych umów wartość przedmiotowego wskaźnika wzrośnie do 487,25 km, co stanowi 92,83% wartości docelowej dla tego roku.

Realizacja wskaźnika w podziale na podwskaźniki:

- **regionalne** – wartość wskaźnika została osiągnięta na poziomie 73,23 km, co stanowi 81,37% wartości docelowej dla roku 2015. Na podstawie podpisanych umów wartość przedmiotowego wskaźnika nie ulegnie zmianie;

- **lokalne** - wartość wskaźnika została osiągnięta na poziomie 405,85 km, co stanowi 96,63% wartości docelowej dla roku 2015. Na podstawie podpisanych umów szacowane jest osiągnięcie wskaźnika na poziomie 406,95 km, co stanowi 96,89% wartości docelowej dla roku 2015;

- **drogi uszkodzone w wyniku powodzi** – obecnie wskaźnik jest na poziomie 0 km. Na podstawie podpisanej umowy szacowane jest osiągnięcie wskaźnika na poziomie 7,07 km, co stanowi 45,45% wartości docelowej dla roku 2015. W wyniku aneksowania umowy, która realizuje powyższy wskaźnik wartość docelowa nie zostanie osiągnięta. Przyczyną powyższej sytuacji jest ograniczenie zakresu rzeczowego projektu. W początkowym założeniu planowano przebudowę 14,932 km dróg gminnych uszkodzonych w wyniku powodzi, jednakże w toku przygotowania inwestycji okazało się, iż zrealizowanie projektu w zakładanym zakresie jest niemożliwe ze względu na kwestie gruntów oraz sfinansowanie części pierwotnego zakresu z innych źródeł.

Core 17 Długość nowych linii kolejowych. Obecnie realizacja wskaźnika jest na poziomie 0. Jednak na podstawie podpisanych umów szacowane jest osiągnięcie wskaźnika na poziomie 2,20 km (73,33%) w stosunku do zakładanej wartości w Programie dla roku 2015.

Core 19 Długość zrekonstruowanych linii kolejowych. Wskaźnik ten został osiągnięty na poziomie 4,65 km (15,50%) natomiast na podstawie podpisanych umów szacowane jest osiągnięcie wskaźnika na poziomie 99,83% (29,95 km) w stosunku do zakładanej wartości w Programie dla roku 2015.

Liczba zakupionego/odnowionego taboru komunikacji miejskiej. Wskaźnik ten został osiągnięty na poziomie 80 szt., co stanowi 72,73% wartości docelowej dla roku 2015. Na podstawie podpisanych umów nie przewiduje się wzrostu jego wartości. W związku z powyższym oraz biorąc pod uwagę fakt, iż w ramach Działania 5.3 nie jest planowane podpisanie nowych umów, należy stwierdzić iż wskaźnik nie zostanie osiągnięty. Przyczyną takiego stanu jest fakt, iż Beneficjenci realizują podobne projekty także w ramach PO RPW dzięki czemu potrzeby w zakresie taboru komunikacji miejskiej zostały zaspokojone.

Miejsca w zakupionym/odnowionym taborze komunikacji miejskiej. Wskaźnik ten został osiągnięty na poziomie 4 913 szt., co stanowi 89,33% wartości docelowej dla roku 2015. Na podstawie podpisanych umów wartość przedmiotowego wskaźnika nie ulegnie zmianie.

Core 20 Oszczędność czasu w euro na nowych i zrekonstruowanych drogach w przewozach pasażerskich. Wskaźnik ten został osiągnięty na poziomie 26 564 054,14

euro/rok, co stanowi 40,20% wartości docelowej dla roku 2015. Na podstawie podpisanych umów wartość przedmiotowego wskaźnika wzrosnie do 30 963 036,42 euro/rok, co stanowi 46,85% wartości docelowej dla 2015 roku.

Core 20 Oszczędność czasu w euro na nowych i zrekonstruowanych drogach w przewozach towarowych. Wskaźnik ten został osiągnięty na poziomie 3 537 985,19 euro/rok, co stanowi 19,83% wartości docelowej dla roku 2015. Na podstawie podpisanych umów wartość przedmiotowego wskaźnika wzrosnie do 3 785 004,79 euro/rok, co stanowi 21,22% wartości docelowej dla 2015 roku.

Dokładne oszacowanie osiągnięcia wskaźników dotyczących „oszczędności czasu w euro...” będzie możliwe po podpisaniu wszystkich umów z Działów 5.1, 5.2 oraz 5.5.

Core 21 Oszczędność czasu w euro na nowych i zrekonstruowanych liniach kolejowych w przewozach pasażerskich, Oszczędność czasu w euro na nowych i zrekonstruowanych liniach kolejowych w przewozach towarowych. Z uwagi na brak wyliczeń wartości wskaźnika ze strony Beneficjenta (PKP), IZ RPO planuje przeprowadzenie ekspertyzy po zakończeniu wszystkich projektów kolejowych w ramach *Działania 5.4* w celu wyliczenia wartości ww. wskaźników.

Core 22 Przyrost liczby ludności korzystającej z komunikacji miejskiej wspartej w ramach programu. Wskaźnik ten został osiągnięty na poziomie 817 439 osób, co stanowi 1 089,92% wartości docelowej dla roku 2015. Na podstawie podpisanych umów wartość przedmiotowego wskaźnika nie ulegnie zmianie. W porównaniu do poprzedniego okresu sprawozdawczego wartości osiągnięta i szacowana zostały skorygowane. Wynika to z przeprowadzonej analizy dotychczas stosowanej metodologii liczenia ww. wskaźnika, która okazała się błędna. Ponadto należy stwierdzić, iż na etapie programowania wskaźnik został niedoszacowany.

Liczba pasażerów obsługiwanych przez regionalny port lotniczy. Na podstawie podpisanej umowy w ramach *Działania 5.5* szacowana wartość wskaźnika osiągnie 63,54% (101 666) wartości docelowej dla roku 2015 (160 000). Według danych Portu Lotniczego Lublin do końca kwietnia 2014 r. lotnisko obsłużyło 248 438 pasażerów, co daje średnio około 15 000 obsługiwanych pasażerów miesięcznie. Pozwala to więc przypuszczać, że wartość docelowa założona w umowie zostanie osiągnięta, a nawet przekroczona, co przyczyniłoby się do realizacji wskaźnika w ramach Programu.

Opis wkładu V Osi Priorytetowej w promowanie równości szans kobiet i mężczyzn został zamieszczony w pkt. 2.2.1. Sprawozdania.

Informacje na temat liczby i wartości umów o dofinansowanie podpisanych w ramach V Osi Priorytetowej, w ramach których przewidziano *cross-financing* znajdują się w pkt. 2.6.3. Sprawozdania.

Informacje na temat wyników badań ewaluacyjnych oraz sposobu wykorzystania rekomendacji znajdują się w pkt. 2.7 Sprawozdania.

Informacje na temat realizacji zaleceń i rekomendacji Komisji Europejskiej odnoszących się do V Osi Priorytetowej zostały zamieszczone w pkt. 2.1.6.3. Sprawozdania.

Wkład Osi Priorytetowej V *Transport*

W ramach Osi Priorytetowej V *Transport* nie są realizowane kategorie interwencji dotyczące przeciwdziałania ubóstwu i wykluczeniu społecznemu.

Wnioski

Biorąc pod uwagę powyższe należy stwierdzić, iż realizacja V Osi Priorytetowej w roku sprawozdawczym przebiegła bez większych zakłóceń. Instytucja Zarządzająca stale monitoruje zarówno postęp finansowy, jak i rzeczowy Priorytetu oraz podejmuje środki zaradcze w celu wyeliminowania ewentualnych zagrożeń. V Oś Priorytetowa jest Priorytetem o specyficznym charakterze – ponad połowa alokacji została przeznaczona na projekty o kluczowym znaczeniu dla rozwoju województwa lubelskiego.

Aktualnie IZ RPO nie przewiduje trudności z realizacją wskaźników V Osi Priorytetowej.

3.5.2 OPIS ISTOTNYCH PROBLEMÓW WE WDRAŻANIU WRAZ Z PODJĘTYMI ŚRODKAMI ZARADCZYMI

Opis istotnych problemów we wdrażaniu wraz z podjętymi i planowanymi środkami zaradczymi został zamieszczony w rozdziale 2.3 *Napotkane znaczące problemy oraz podjęte środki zaradcze*.

3.6 OŚ PRIORYTETOWA VI ŚRODOWISKO I CZYSTA ENERGIA

Celem VI Osi Priorytetowej **Środowisko i czysta energia** jest „Poprawa stanu, zachowanie bioróżnorodności oraz zapobieganie degradacji środowiska naturalnego”. Na jego realizację przeznaczono **180 542 357 EUR** (751 992 091 PLN), co stanowi **15,14%** całkowitej alokacji na RPO WL.

Powyższy cel będzie realizowany poprzez wdrażanie dwóch działań:

Działanie 6.1 *Ochrona i kształtowanie środowiska* - celem działania jest poprawa jakości oraz zapobieganie degradacji środowiska poprzez ograniczenie zanieczyszczeń wód i gleby oraz ochrona naturalnych ekosystemów (wspierana będzie gospodarka wodno-ściekowa, gospodarka odpadami i ochrona powierzchni ziemi, bezpieczeństwo ekologiczne, ochrona przyrody i kształtowanie postaw ekologicznych). Na jego realizację przeznaczono **115 515 141 EUR** (479 284 739 PLN), co stanowi 63,98% alokacji na Oś.

Działanie 6.2 *Energia przyjazna środowisku* - celem działania jest zwiększenie wykorzystania odnawialnych źródeł energii. Na jego realizację przeznaczono kwotę **65 027 216 EUR** (272 707 352 PLN), która stanowi 36,02% alokacji na Oś.

Do głównych grup Beneficjentów VI Osi Priorytetowej należą jednostki samorządu terytorialnego, jednostki sektora finansów publicznych, podmioty działające w oparciu o ustawę o partnerstwie publiczno-prywatnym, organizacje pozarządowe, instytucje uczestniczące w Krajowym Systemie Ratowniczo - Gaśniczym, parki narodowe i krajobrazowe oraz inne podmioty sprawujące nadzór nad obszarami chronionymi.



Gmina Kraśnik - Wykorzystanie odnawialnych źródeł energii poprzez montaż kolektorów słonecznych na terenie Gminy Kraśnik



Związek Komunalny Gmin Powiatu Radzyńskiego - Budowa zakładu zagospodarowania odpadów komunalnych "Adamki" w miejscowości Biała g. Radzyń Podlaski



Gmina Niedzwica Duża - Budowa gminnej oczyszczalni ścieków w Niedzwicy Dużej wraz z siecią kanalizacyjną

3.6.1 OSIĄGNIĘCIE CELÓW I ANALIZA POSTĘPÓW (FIZYCZNY I FINANSOWY POSTĘP PRIORYTETU)

3.6.1.1 INFORMACJA NA TEMAT FIZYCZNYCH I FINANSOWYCH POSTĘPÓW PRIORYTETU

Postęp fizyczny VI Osi Priorytetowej został przedstawiony w Załączniku IV w Tabeli 4.6. Postęp fizyczny VI Osi Priorytetowej. Uzyskane wartości wskaźników oparte są na danych dotyczących operacji zakończonych tzn. takich, dla których zatwierdzono wnioski o płatność końcową.

3.6.1.2 ANALIZA JAKOŚCIOWA

Postęp finansowy

W ramach VI Osi Priorytetowej w okresie sprawozdawczym nie przeprowadzono żadnego konkursu. Od początku okresu programowania ramach Osi VI IZ RPO ogłosiła **11** naborów wniosków w ramach przedmiotowej Osi. W ww. konkursach złożono **405** wniosków o dofinansowanie realizacji projektów na łączną kwotę wartości projektów: 765 136 452,71 EUR (3 209 135 309,97 PLN) oraz wnioskowanego dofinansowania z EFRR: **572 605 493,74 EUR** (2 401 621 961,96 PLN). Stanowi to **319,37%** alokacji przewidzianej w ramach Programu na realizację projektów w ramach VI Osi Priorytetowej.

Tabela 3.6.1.2.a. Wnioski o dofinansowanie po ocenie formalnej – Oś Priorytetowa VI Środowisko i czysta energia.

Działanie	Liczba w okresie	Wartość w okresie	Liczba narastająco	Wartość narastająco	% alokacji na Działanie
6.1	0	0	257	369 703 822	323,53%
6.2	2	1 903 967	127	173 464 553	266,79%
Oś VI	2	1 903 967	384	543 168 376	302,95%

Wykres 3.6.1.2.a.



Tabela 3.6.1.2.b. Wnioski o dofinansowanie zatwierdzone do realizacji – Oś Priorytetowa VI Środowisko i czysta energia.

Działanie	Liczba w okresie	Wartość w okresie	Liczba narastająco	Wartość narastająco	% alokacji na Działanie
6.1	0	0	114	149 924 661	131,20%
6.2	27	31 649 493	40	51 622 000	79,39%
Oś VI	27	31 649 493	154	201 546 660	112,41%

Wykres 3.6.1.2.b.

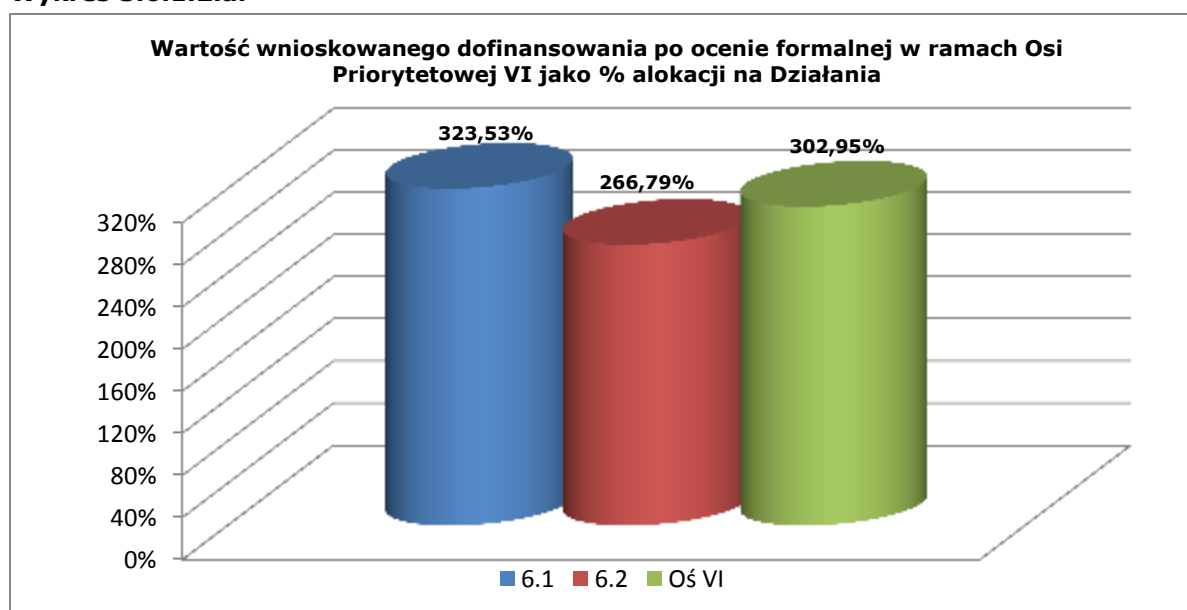
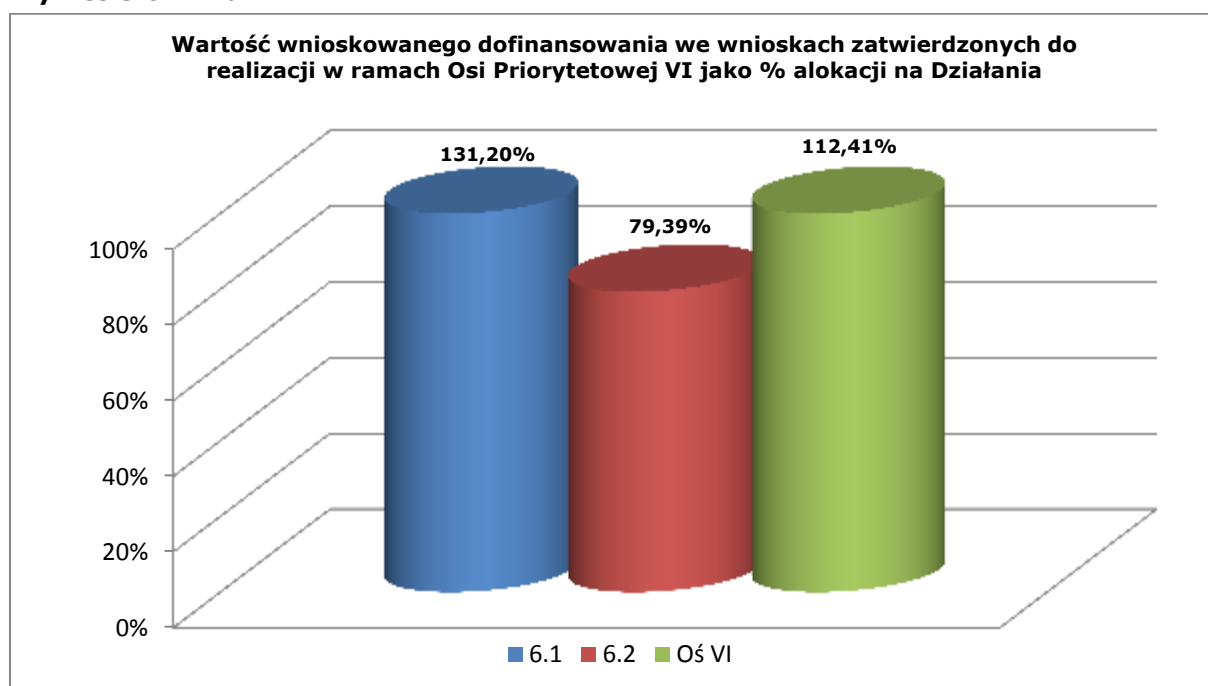

Niski wskaźnik wykorzystania alokacji w ramach Działania 6.2 wynika z faktu, iż konkurs 02/RPOWL/6.2/2012 został ogłoszony w roku 2012. Alokacja przeznaczona na konkurs w kwocie 35 163 267,35 EUR (147 481 775,93 PLN) stanowi ponad 54% alokacji na Działanie. Natomiast kwota wnioskowanego dofinansowania z EFRR w kwocie 156 704 643,43 EUR (657 250 615,48 PLN) stanowi ponad 241% alokacji na Działanie 6.2. Na koniec okresu sprawozdawczego część wniosków złożonych w ramach ww. konkursu nie została jeszcze zatwierdzona do dofinansowania.

Tabela 3.6.1.2.c. Podpisane umowy o dofinansowanie – Oś VI Środowisko i czysta energia.

Działanie	Liczba w okresie	Wartość w okresie	Liczba narastająco	Wartość narastająco	% alokacji na Działanie
6.1	0	-3 801 495	112	111 800 513	97,84%
6.2	27	30 373 126	40	47 425 825	72,94%
Oś VI	27	26 571 631	152	159 226 337	88,81%

Wykres 3.6.1.2.c.



Tabela 3.6.1.2.d. Wnioski o płatność (zatwierdzone) - Oś VI Środowisko i czysta energia.

Działanie	Liczba w okresie	Wartość w okresie	Liczba narastająco	Wartość narastająco	% alokacji na Działanie
6.1	179	17 639 923	737	86 137 242	75,38%
6.2	15	476 754	76	11 352 978	17,46%
Oś VI	194	18 116 676	813	97 490 221	54,37%

Wykres 3.6.1.2.d.

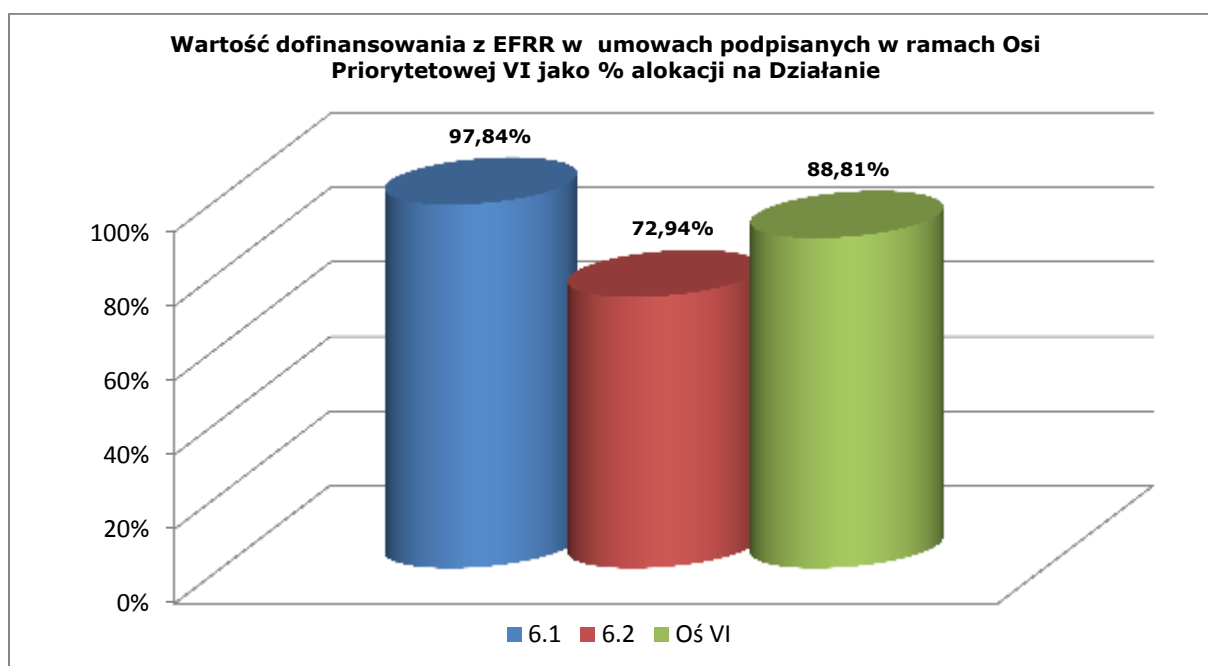

Tabela 3.6.1.2.e. Certyfikacja do KE - Oś VI Środowisko i czysta energia.

Oś Priorytetowa	Wartość w okresie	Wartość narastająco	% alokacji na Oś
VI	20 225 998	100 231 891	55,52%

W 2014 roku IZ planuje podpisanie 10 umów o dofinansowanie realizacji projektów (w ramach konkursu ogłoszonego w kwietniu 2012 r. w ramach Działania 6.2) o wartości 11 321 022,94 EUR (47 482 634,40 PLN). Dodatkowo, trwa procedura odwoławcza dot. ww. konkursu, której to zakończenie pozwoli wybrać następne projekty do dofinansowania.

Po uwzględnieniu umów planowanych do podpisania w 2014 r. wartość podpisanych umów w ramach VI Osi Priorytetowej wynosić będzie ok. 191 863 380 EUR (715 309 738 PLN), co stanowi 95,12% wykorzystania alokacji na etapie podpisanych umów.

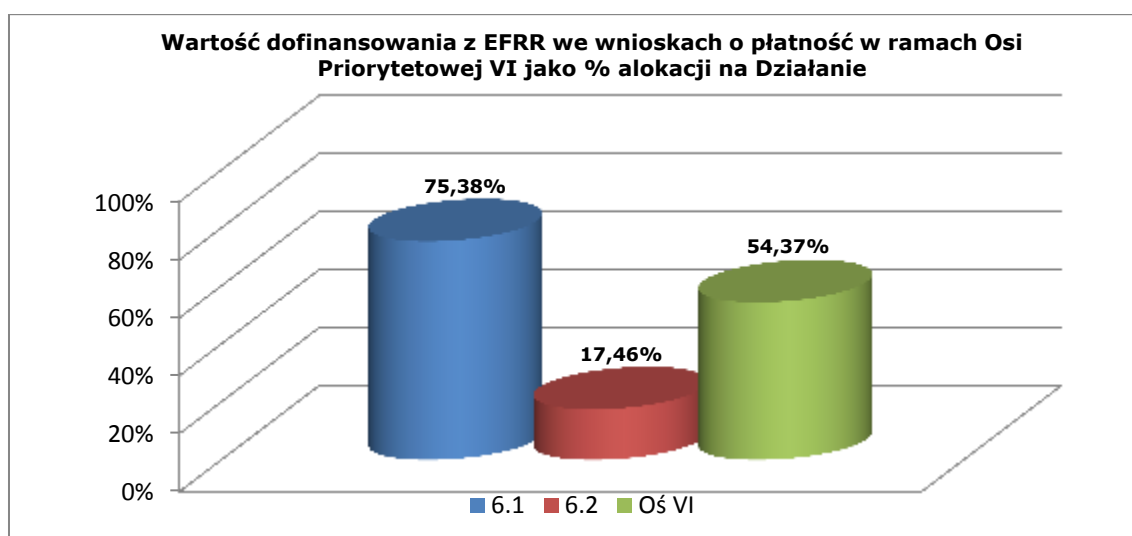
Projekty indywidualne

W ramach VI Osi Priorytetowej na liście IWIPK znajdują się **2** projekty kluczowe. Łącznie na ich realizację IZ RPO przeznaczyła **4 530 065,33 EUR** (19 000 000,00 PLN), co stanowi **2,52%** alokacji na Oś.

W ramach Działania 6.1 projekt - Modernizacja i rozbudowa miejskiej oczyszczalni ścieków w Nałęczowie - wartość dofinansowania z EFRR zgodnie z podpisaną umową wynosi 3 337 942,87 EUR (14 000 000,00 PLN), co stanowi 2,92% alokacji na Działanie. Umowa została podpisana dnia 20 lipca 2011 r. Do końca okresu sprawozdawczego zostały zatwierdzone wnioski o płatność na kwotę 2 550 543,05 EUR (10 697 487,66 PLN), co stanowi 76,41% przyznanego dofinansowania z EFRR.

W ramach Działania 6.2 projekt - Biogazownia w gminie Jeziorzany - wartość dofinansowania z EFRR zgodnie z podpisaną umową wynosi 1 192 122,45 EUR (5 000 000,00 PLN), co stanowi 2,30% alokacji na Działanie. Umowa została podpisana dnia 22 grudnia 2011 r. Do końca okresu sprawozdawczego zostały zatwierdzone wnioski o płatność na kwotę 2 933,88 EUR (12 300,00 PLN), co stanowi 0,25% przyznanego dofinansowania z EFRR. Przewidywany termin zakończenia realizacji projektu to styczeń 2015 r.

Rozkład projektów

Rozkład projektów w podziale na sektory gospodarki

Z uwagi na brak danych dotyczących rozkładu projektów realizowanych w ramach VI Osi Priorytetowej w podziale na sektory gospodarki, informacje te zostaną przedstawione w sprawozdaniu końcowym.

Rozkład projektów według rodzajów Beneficjentów

Najwięcej środków na działania służące poprawie stanu, zachowaniu bioróżnorodności i zapobieganiu degradacji środowiska naturalnego pozyskały jednostki samorządu terytorialnego – samorządy realizują 135 projektów o wartości ogółem 201 320 327,06 EUR (844 377 715,76 PLN), przy dofinansowaniu z EFRR wynoszącym 145 622 348,33 EUR (610 769 253,35 PLN). Pozostali Beneficjenci VI Osi Priorytetowej to: jednostki administracji rządowej, przedsiębiorstwa i organizacje pozarządowe.

Szczegółowe dane dotyczące liczby i wartości dofinansowania projektów realizowanych w ramach VI Osi Priorytetowej w podziale na rodzaje Beneficjentów zostały zaprezentowane na Wykresie 3.6.1.2.e.

Wykres 3.6.1.2.e.

Podział projektów realizowanych w ramach VI Osi Priorytetowej Środowisko i czysta energia według rodzajów beneficjentów

(liczba i wartość dofinansowania z EFRR)

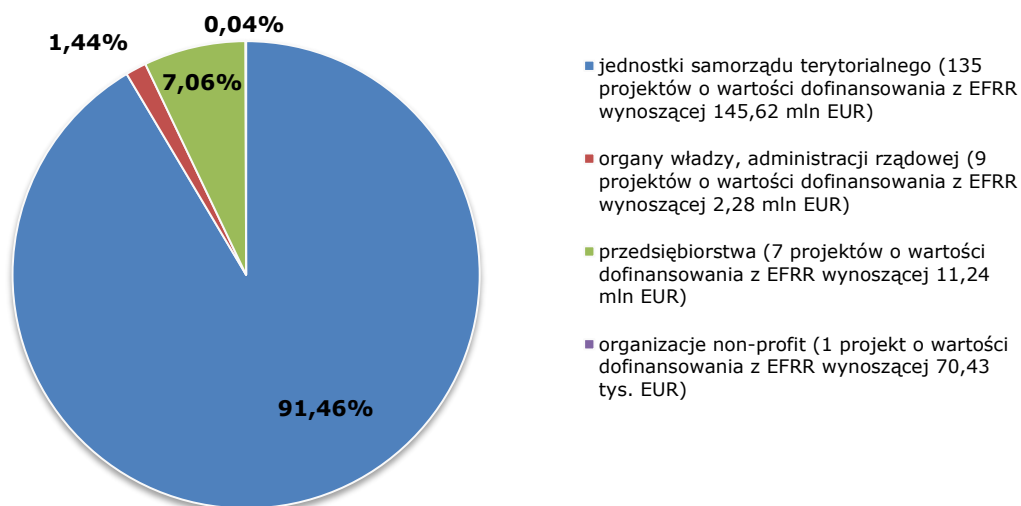

Rozkład projektów w przestrzeni (rozkład terytorialny udzielonego wsparcia)

Analizując rozkład terytorialny wsparcia udzielonego przedsiębiorcom w ramach VI Osi Priorytetowej widoczna jest wyraźna dysproporcja pomiędzy poszczególnymi powiatami województwa lubelskiego. Najwięcej projektów mających na celu poprawę stanu, zachowanie bioróżnorodności oraz zapobieganie degradacji środowiska naturalnego realizowanych jest na terenie trzech powiatów województwa – biłgorajskiego (25 projektów), lubelskiego i bialskiego (po 16 projektów). Wymienione powiaty pozyskały wsparcie w łącznej wysokości 54 987 440,82 EUR (230 628 324,29 PLN). Inwestycje o najniższej wartości zlokalizowane są natomiast na obszarze lubelskich powiatów grodzkich – miasta te w ramach VI Osi Priorytetowej realizują 8 projektów o łącznej wartości dofinansowania z EFRR wynoszącej 1 748 116,77 EUR (7 331 951,34 PLN).

Koncentracja pozyskanych środków unijnych na terenie powiatów ziemskich rzutuje na rozkład projektów środowiskowych w podziale na obszary miejskie i wiejskie. Ponad ¾ projektów z VI Osi Priorytetowej realizowane jest na terenach wiejskich. Szczegółowe dane dotyczące rozkładu projektów realizowanych w ramach Regionalnego Programu Operacyjnego Województwa Lubelskiego na lata 2007 – 2013 w podziale na obszary miejskie i wiejskie znajdują się w Tabeli 2.1.6.2.i. *Rozkład projektów realizowanych w ramach Regionalnego Programu Operacyjnego Województwa Lubelskiego na lata 2007 – 2013 w podziale na obszary miejskie i wiejskie* zamieszczonej w rozdziale 2.1.6.2 *Postęp finansowy i rzeczowy*. W ramach Priorytetu nie zdiagnozowano i nie zdefiniowano obszarów defaworyzowanych.

Rozkład terytorialny wsparcia udzielonego w ramach VI Osi Priorytetowej Regionalnego Programu Operacyjnego Województwa Lubelskiego na lata 2007 – 2013 pomiędzy powiatami regionu został przedstawiony w poniższej tabeli.

Tabela 3.6.1.2.f. Rozkład projektów realizowanych w ramach VI Osi Priorytetowej Środowisko i czysta energia w podziale na powiaty (liczba i wartość dofinansowania z EFRR).

Powiat	Liczba projektów	Wartość ogółem [EUR]	Dofinansowanie UE [EUR]
Powiat bialski	16	20 413 347,73	12 960 604,68
Powiat biłgorajski	25	25 029 744,03	20 590 721,34
Powiat chełmski	5	3 545 512,78	2 734 306,47
Powiat hrubieszowski	5	7 530 965,88	5 601 924,69
Powiat janowski	7	10 287 918,93	8 633 507,11
Powiat krasnostawski	11	8 331 171,80	5 868 000,16
Powiat kraśnicki	9	7 356 408,69	5 685 587,29
Powiat lubartowski	10	11 476 300,47	7 506 093,48
Powiat lubelski	16	30 336 536,20	21 436 114,81
Powiat łęczyński	5	9 619 475,46	5 303 587,36
Powiat łukowski	6	5 808 330,74	4 180 852,53
Powiat m. Biała Podlaska	1	78 210,11	66 330,25
Powiat m. Chełm	1	78 210,11	66 330,25
Powiat m. Lublin	4	2 678 405,11	1 144 209,71
Powiat m. Zamość	2	556 189,11	471 246,56
Powiat opolski	4	2 591 073,14	2 129 335,89
Powiat parczewski	8	4 093 646,85	3 429 538,32
Powiat puławski	11	24 217 589,12	16 055 511,97
Powiat radzyński	10	14 158 866,25	10 532 618,99
Powiat rycki	4	2 671 890,11	2 048 162,23
Powiat świdnicki	7	7 470 975,60	4 890 017,63
Powiat tomaszowski	10	7 772 224,61	5 412 872,86
Powiat włodawski	9	12 642 109,18	7 516 392,96
Powiat zamojski	10	6 798 736,46	4 962 469,89

Rozkład projektów w podziale na obszary wsparcia

Projekty realizowane na terenie województwa lubelskiego w ramach VI Osi Priorytetowej w ujęciu wartościowym (dofinansowanie UE) dotyczyły przede wszystkim obszaru wsparcia *Ochrona środowiska i zapobieganie zagrożeniom* – 111 800 512,87 EUR (468 913 711,07 PLN), czyli 70,21% ogólnej wartości podpisanych umów. Pozostałe środki uzyskały projekty dotyczące obszaru *Energia*. Informacje na temat rozkładu projektów realizowanych na terenie województwa lubelskiego w ramach innych krajowych i regionalnych programów operacyjnych w podziale na obszary wsparcia znajdują się w rozdziale 2.1.6.2. Sprawozdania.

Postęp rzeczowy³⁸

W województwie lubelskim obserwowany jest stały wzrost wskaźników dotyczących korzystania z urządzeń sieciowych. W 2012 roku 81,7% mieszkańców regionu korzystała z sieci wodociągowej (w roku 2006 - 79,2%, 2007 - 79,8%, 2008 - 80,2%, 2009 - 80,8%, 2010 - 81,1%, 2011 - 81,5 %), oraz 49,3% z sieci kanalizacyjnej (w roku 2006 - 45,4%, 2007 - 45,6%, 2008 - 46,2%, 2009 - 46,6%, 2010 - 47,2%, 2011 - 48,5%). Wartości te odbiegają jednak od średnich dla kraju - 87,9% i 64,3% korzystających z sieci wodociągowej i kanalizacyjnej. Szczególnie

³⁸ Osiągnięte wartości wskaźników oparte są na wnioskach o płatność końcową.

niekorzystnie sytuacja wygląda na wsi, gdzie z sieci wodociągowej korzystało w 2012 roku 71,1% mieszkańców (w kraju 76,2%), natomiast z sieci kanalizacyjnej zaledwie 17% (w kraju 29,4%).

Realizacja wskaźników VI Osi Priorytetowej przedstawia się następująco:

Core 23 Liczba projektów z zakresu energii odnawialnej. Wskaźnik ten został osiągnięty na poziomie 9 szt., co stanowi 39,13% wartości docelowej dla roku 2015. Na podstawie podpisanych umów wartość przedmiotowego wskaźnika wzrośnie do 40 szt., co stanowi 173,91% wartości docelowej dla 2015 roku. Przesunięcie wolnych środków (26 czerwca 2013 r.) z Działania 6.1 na Działanie 6.2 umożliwiło większej ilości Beneficjentów skorzystanie z dofinansowania, co skutkuje przekroczeniem wartości docelowej zaplanowanej w Programie na 2015 r.

Core 27 Liczba projektów z zakresu gospodarki odpadami. Wskaźnik ten został osiągnięty na poziomie 4 szt., co stanowi 26,67% wartości docelowej dla roku 2015. Na podstawie podpisanych umów wartość przedmiotowego wskaźnika wzrośnie do 14 szt., co stanowi 93,33% wartości docelowej dla 2015 roku.

Core 24 Dodatkowa moc zainstalowana energii ze źródeł odnawialnych. Wskaźnik ten został osiągnięty na poziomie 6,18 MW, co stanowi 17,66% wartości docelowej dla roku 2015. Na podstawie podpisanych umów wartość przedmiotowego wskaźnika wzrośnie do 84,91 MW, co stanowi 242,60% wartości docelowej dla 2015 roku. Realizacja wskaźnika jest ściśle powiązana ze wskaźnikiem *Liczba projektów z zakresu energii odnawialnej*.

Długość wybudowanej/zmodernizowanej sieci wodociągowej. Wskaźnik ten został osiągnięty na poziomie 307,73 km, co stanowi 68,38% wartości docelowej dla roku 2015. Na podstawie podpisanych umów wartość przedmiotowego wskaźnika wzrośnie do 459,81 km, co stanowi 102,18% wartości docelowej dla 2015 roku.

Długość wybudowanej/zmodernizowanej sieci kanalizacji sanitarnej. Wskaźnik ten został osiągnięty na poziomie 454,82 km, co stanowi 90,96% wartości docelowej dla roku 2015. Na podstawie podpisanych umów wartość przedmiotowego wskaźnika wzrośnie do 655,28 km, co stanowi 131,06% wartości docelowej dla 2015 roku. Przekroczenie wskaźnika wynika z dużego zainteresowania Beneficjentów takim typem projektów oraz zbyt niskiego założenia wartości docelowych w Programie.

Core 29 Powierzchnia terenów zrekultywowanych w wyniku realizacji projektów. Wskaźnik ten został osiągnięty na poziomie 30,19 ha, co stanowi 150,95% wartości docelowej dla roku 2015. Na podstawie podpisanych umów szacowane jest osiągnięcie wskaźnika na poziomie 155,55% (31,11 ha) w stosunku do zakładanej wartości w Programie dla roku 2015. Przekroczenie wskaźnika wynika z niedoszacowania wskaźnika podczas programowania.

Core 25 Liczba osób podłączonych do sieci wodociągowej w wyniku realizacji projektów. Wskaźnik ten został osiągnięty na poziomie 13 853 osób, co stanowi 26,14% wartości docelowej dla roku 2015. Na podstawie podpisanych umów wartość przedmiotowego wskaźnika wzrośnie do 17 344 osób, co stanowi 32,72% wartości docelowej dla 2015 roku. Poziom realizacji wskaźnika jest ściśle powiązany z poprawą sytuacji dostępu do sieci wodno-kanalizacyjnej w województwie lubelskim, osiągniętą przy wykorzystaniu również innych od RPO źródeł finansowania, takich jak PROW czy PO IiŚ. Zgonie z danymi statystycznymi ludność korzystająca z sieci wodociągowej to 81,50% (dla roku 2012), w tym dla miasta jest to 93,90%, zaś dla wsi jest to 71,10%. Ponadto w wyniku wprowadzenia linii demarkacyjnej, część Beneficjentów nie mogła składać swoich projektów w ramach RPO. W związku z powyższym trudniej będzie zrealizować wskaźnik na zakładanym poziomie w Programie.

Core 26 Liczba osób podłączonych do sieci kanalizacyjnej w wyniku realizacji projektów. Wskaźnik ten został osiągnięty na poziomie 30 676 osób, co stanowi 95,86% wartości docelowej dla roku 2015. Na podstawie podpisanych umów wartość wskaźnika wzrosła do 43 625 osób, co stanowi 136,33% wartości docelowej dla 2015 roku. Poziom realizacji przedmiotowego wskaźnika jest bezpośrednio powiązany z realizacją wskaźnika *Długość wybudowanej/zmodernizowanej sieci kanalizacji sanitarnej*.

Liczba osób objętych selektywną zbiórką odpadów w wyniku realizacji projektów. Wskaźnik ten został osiągnięty na poziomie 180 999 osób, co stanowi 32,91% wartości docelowej dla roku 2015. Na podstawie podpisanych umów szacowane jest osiągnięcie wskaźnika na poziomie 401 435 osób, co stanowi 72,99% w stosunku do zakładanej wartości w Programie dla roku 2015. Poziom realizacji wynika z faktu, iż głównie w ramach PROW realizowane są projekty dotyczące segregacji odpadów, natomiast w RPO premiowana jest zgodność z Wojewódzkim Programem Gospodarki Odpadami, który punkt ciężkości kładzie na budowę sortowni odpadów.

Core 32 Liczba osób zabezpieczonych przed powodzią w wyniku realizacji projektów. Wskaźnik ten został osiągnięty na poziomie 6 495 osób, co stanowi 811,88% wartości docelowej dla roku 2015. Na podstawie podpisanych umów szacowane jest osiągnięcie wskaźnika na poziomie 888% (7 104) w stosunku do zakładanej wartości w Programie dla roku 2015. Przekroczenie wartości docelowych w realizacji oraz w szacunkach wynika z potrzeb regionu lubelskiego w zakresie ochrony przeciw powodziowej.

Opis wkładu VI Osi Priorytetowej w promowanie równości szans kobiet i mężczyzn został zamieszczony w pkt. 2.2.1. Sprawozdania.

Informacje na temat liczby i wartości umów o dofinansowanie podpisanych w ramach VI Osi Priorytetowej, w ramach których przewidziano *cross-financing* znajdują się w pkt. 2.6.3. Sprawozdania.

Informacje na temat wyników badań ewaluacyjnych oraz sposobu wykorzystania rekomendacji znajdują się w pkt. 2.7 Sprawozdania.

Informacje na temat realizacji zaleceń i rekomendacji Komisji Europejskiej odnoszących się do VI Osi Priorytetowej zostały zamieszczone w pkt. 2.1.6.3. Sprawozdania.

Wkład Osi Priorytetowej VI *Środowisko i czysta energia*

W ramach Osi Priorytetowej VI *Środowisko i czysta energia* nie są realizowane kategorie interwencji dotyczące przeciwdziałania ubóstwu i wykluczeniu społecznemu.

Wnioski

Biorąc pod uwagę powyższe należy stwierdzić, iż realizacja VI Osi Priorytetowej w roku sprawozdawczym przebiegła bez większych zakłóceń. Ze względu na ścisłą spójność VI Osi Priorytetowej z celem Strategii Europa 2020 w zakresie klimatu i energii odnawialnej, Instytucja Zarządzająca ze szczególną uwagą monitoruje postęp finansowy i rzeczowy przedmiotowego Priorytetu. Na obecnym etapie wdrażania nie występuje zagrożenie niewykorzystania środków przeznaczonych na poprawę stanu środowiska województwa lubelskiego i popularyzację odnawialnych źródeł energii w regionie.

3.6.2 OPIS ISTOTNYCH PROBLEMÓW WE WDRAŻANIU WRAZ Z PODJĘTYMI ŚRODKAMI ZARADCZYMI

Opis istotnych problemów we wdrażaniu wraz z podjętymi i planowanymi środkami zaradczymi został zamieszczony w rozdziale *2.3 Napotkane znaczące problemy oraz podjęte środki zaradcze*.

3.7 OŚ PRIORYTETOWA VII KULTURA, TURYSTYKA I WSPÓŁPRACA MIĘDZYREGIONALNA

Celem VII Osi Priorytetowej *Kultura, turystyka i współpraca międzyregionalna* jest „Zwiększenie udziału sektorów kultury i turystyki w gospodarce województwa lubelskiego oraz wzmocnienie powiązań międzynarodowych regionu”. Na jego realizację przeznaczono **99 859 680 EUR** (416 426 368 PLN), co stanowi **8,37%** alokacji na RPO WL na lata 2007-2013.

Cel VII Osi Priorytetowej zostanie osiągnięty poprzez realizację następujących działań:

- Działanie 7.1 *Infrastruktura kultury i turystyki* - celem działania jest poprawa atrakcyjności turystycznej regionu oraz zwiększenie dostępności do dóbr kultury. Na jego realizację zaplanowano sumę **93 297 030 EUR** (389 512 674 PLN), czyli **93,63%** alokacji na Oś.
- Działanie 7.2 *Promocja kultury i turystyki* - celem działania jest wypromowanie wizerunku Lubelszczyzny jako miejsca o dużej atrakcyjności kulturalnej i turystycznej. Na jego realizację przeznaczono **5 373 603 EUR** (22 083 872 PLN), co stanowi **5,38%** alokacji na Oś.
- Działanie 7.3 *Współpraca międzyregionalna* - celem działania jest stworzenie efektywnych powiązań partnerskich w ramach współpracy międzyregionalnej (w układzie sieciowym i dwustronnym). Na jego realizację przeznaczono kwotę **1 189 047 EUR** (4 829 821 PLN), co stanowi **1,19%** alokacji na Oś.

Do głównych grup Beneficjentów VII Osi Priorytetowej należą jednostki samorządu terytorialnego, jednostki sektora finansów publicznych, organizacje pozarządowe i podmioty prowadzące statutową działalność w obszarze kultury i/lub turystyki działające w oparciu o ustawę o partnerstwie publiczno-prywatnym.



Gmina Lublin - Budowa bezpiecznego systemu ścieżek rowerowych w Lublinie - etap II



Muzeum Wsi Lubelskiej w Lublinie - Miasteczko prowincjonalne Europy Środkowej w Muzeum Wsi Lubelskiej w Lublinie - etap I



Gmina Lubycza Królewska - Kamienny Las na Roztoczu jako markowy produkt turystyczny Lubelszczyzny



Powiat Opolski - Szlakiem Nadwiślańskiej Kolejki Wąskotorowej po atrakcjach turystycznych Regionu Lubelskiego

3.7.1 OSIĄGNIĘCIE CELÓW I ANALIZA POSTĘPÓW (FIZYCZNY I FINANSOWY POSTĘP PRIORYTETU)

3.7.1.1 INFORMACJA NA TEMAT FIZYCZNYCH I FINANSOWYCH POSTĘPÓW PRIORYTETU

Postęp fizyczny VII Osi Priorytetowej został przedstawiony w Załączniku IV w Tabeli 4.7. Postęp fizyczny VII Osi Priorytetowej Uzyskane wartości wskaźników oparte są na danych dotyczących operacji zakończonych tzn. takich, dla których zatwierdzono wnioski o płatność końcową.

3.7.1.2 ANALIZA JAKOŚCIOWA

Postęp fizyczny

W ramach VII Osi Priorytetowej w okresie sprawozdawczym nie przeprowadzono żadnego konkursu. Od początku okresu programowania, IZ RPO ogłosiła **12** naborów wniosków w ramach przedmiotowej Osi. W ww. konkursach złożono **246** wniosków o dofinansowanie realizacji projektów na łączną kwotę wartości projektów: 222 024 458,93 EUR (931 214 985,64 PLN) oraz wnioskowanego dofinansowania z EFRR: **157 755 819,69 EUR** (661 659 458,96 PLN). Stanowi to **158,89%** alokacji przewidzianej w ramach Programu na realizację projektów w ramach VII Osi Priorytetowej.

Tabela 3.7.1.2.a. Wnioski o dofinansowanie po ocenie formalnej – Oś Priorytetowa VII Kultura, turystyka i współpraca międzyregionalna.

Działanie	Liczba w okresie	Wartość w okresie	Liczba narastająco	Wartość narastająco	% alokacji na Działanie
7.1	0	0	181	142 351 084	153,28%
7.2	0	0	24	5 768 293	109,55%
7.3	0	0	14	1 381 341	119,96%
Oś VII	0	0	219	149 500 719	150,58%

Wykres 3.7.1.2.a.



Tabela 3.7.1.2.b. Wnioski o dofinansowanie zatwierdzone do realizacji – Oś Priorytetowa VII Kultura, turystyka i współpraca międzyregionalna.

Działanie	Liczba w okresie	Wartość w okresie	Liczba narastająco	Wartość narastająco	% alokacji na Działanie
7.1	2	944 721	92	78 922 997	84,98%
7.2	0	0	21	5 408 230	102,71%
7.3	0	0	14	1 381 341	119,96%
Oś VII	2	944 721	127	85 712 568	86,33%

Wykres 3.7.1.2.b.

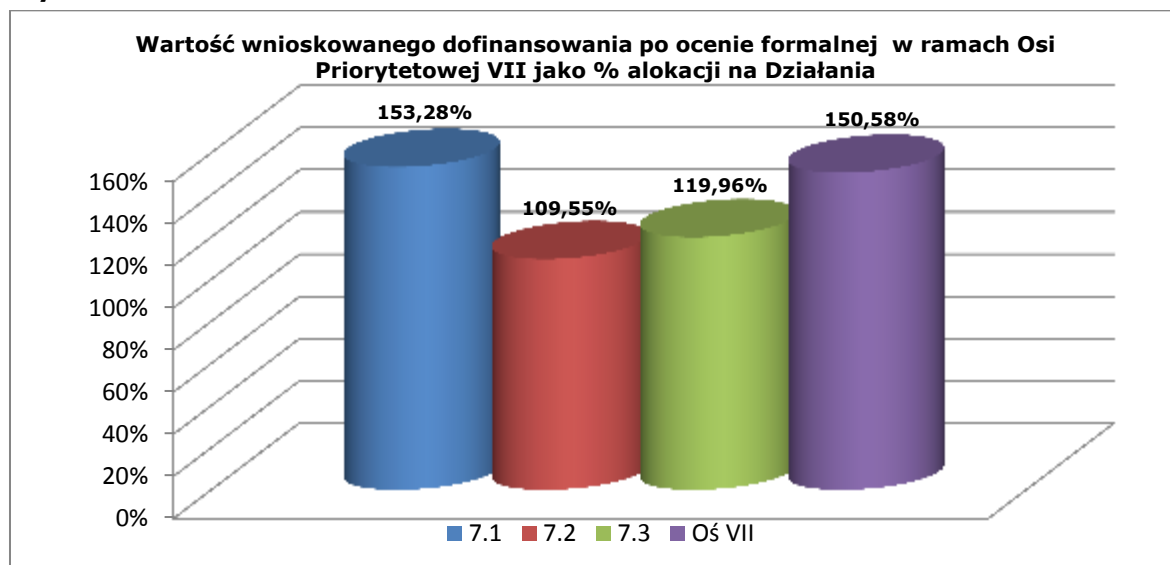

Tabela 3.7.1.2.c. Podpisane umowy o dofinansowanie – Oś Priorytetowa VII Kultura, turystyka i współpraca międzyregionalna.

Działanie	Liczba w okresie	Wartość w okresie	Liczba narastająco	Wartość narastająco	% alokacji na Działanie
7.1	5	3 690 957	82	61 047 100	65,73%
7.2	0	-5 471	21	5 286 586	100,40%
7.3	0	0	14	1 247 050	108,29%
Oś VII	5	3 685 487	117	67 580 736	68,07%

Niski poziom kontraktacji dla Działania 7.1 jest związany z faktem, iż w ramach Działania na liście IWIPK znajduje się projekt Budowa Centrum Spotkania Kultur w Lublinie o wartości dofinansowania z EFRR w wysokości 29 636 409,80 EUR (124 301 030,00 PLN), co stanowi prawie 32% alokacji na Działanie. Umowa na realizację ww. projektu nie została jeszcze podpisana.

Wykres 3.7.1.2.c.

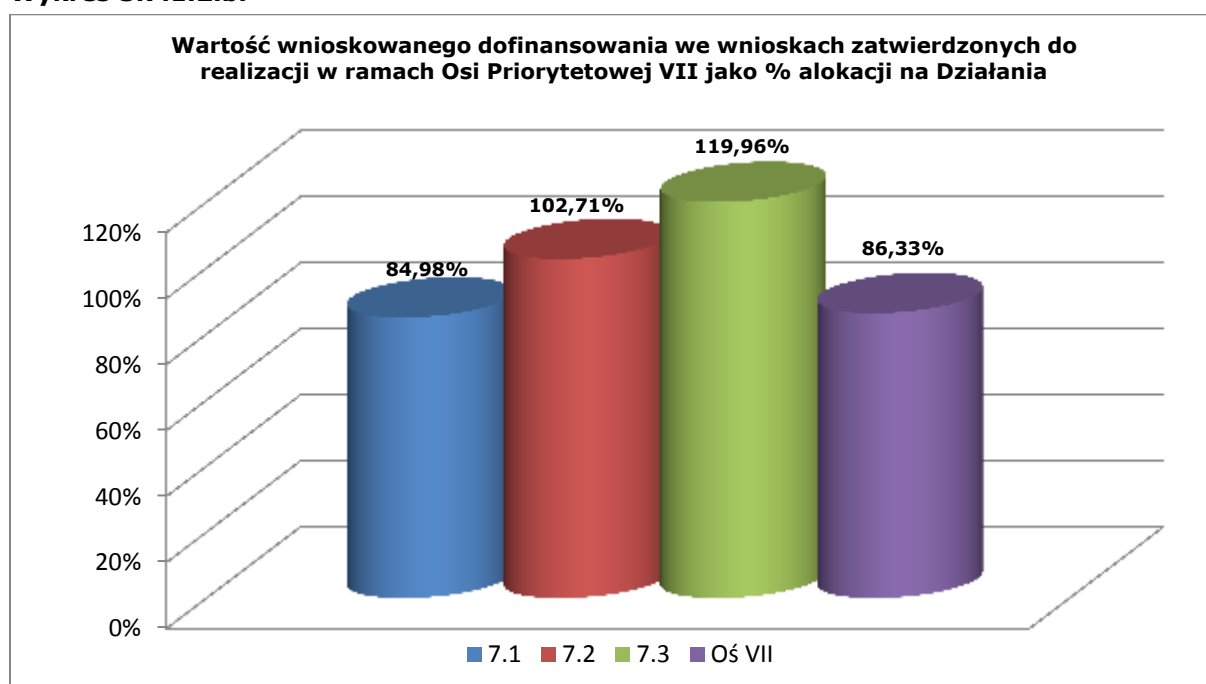

Tabela 3.7.1.2.d. Wnioski o płatność (zatwierdzone) – Oś Priorytetowa VII Kultura, turystyka i współpraca międzyregionalna.

Działanie	Liczba w okresie	Wartość w okresie	Liczba narastająco	Wartość narastająco	% alokacji na Działanie
7.1	132	9 256 768	682	50 845 328	54,75%
7.2	3	106 279	141	5 216 343	99,07%
7.3	0	0	70	1 130 398	98,16%
Oś VII	135	9 363 047	893	57 192 069	57,60%

Wykres 3.7.1.2.d.

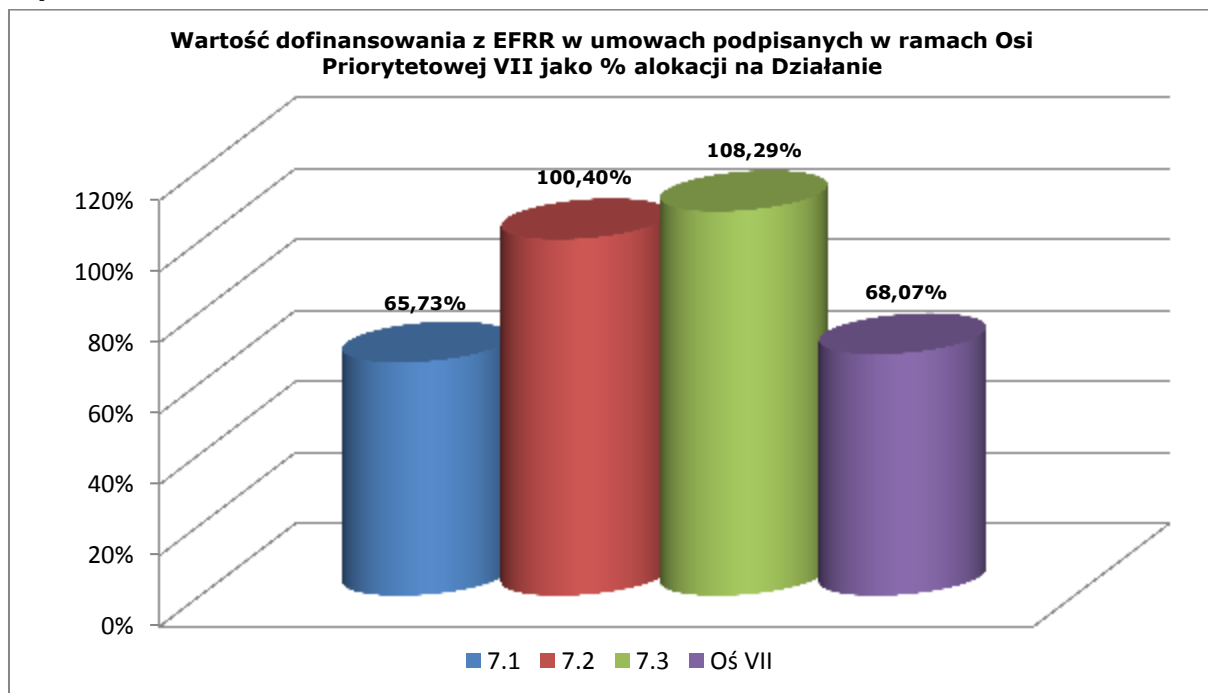

Tabela 3.7.1.2.e. Certyfikacja do KE – Oś Priorytetowa VII Kultura, turystyka i współpraca międzyregionalna.

Oś Priorytetowa	Wartość w okresie	Wartość narastająco	% alokacji na Oś
VII	13 930 490	68 576 199	68,67%

W ramach Działania 7.1 w 2014 r. planowane jest podpisanie:

- umowy o dofinansowanie realizacji projektów wybranych przez ZWL w ramach konkursu nr 07/RPOWL/7.1/2008 na wartość dofinansowania z EFRR 467 562,82 EUR (1 961 052 PLN),
- umowy o dofinansowanie realizacji projektu znajdującego się na liście IWIPK zgłoszonego przez Województwo Lubelskie pn. „Budowa Centrum Spotkań Kultur w Lublinie”, wartość dofinansowania z EFRR – 29 636 409,80 EUR (124 301 030,00 PLN).

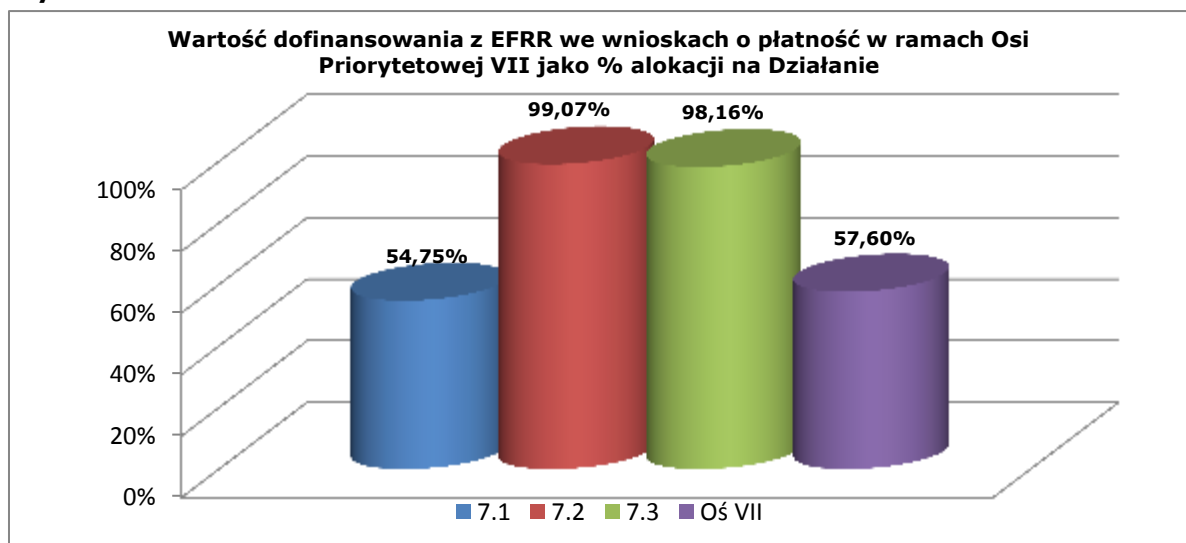
Wykorzystanie alokacji w ramach Działania 7.1 po uwzględnieniu środków przeznaczonych na powyższe umowy wynosić będzie 98,15%. Natomiast dla całej VII Osi Priorytetowej wynosić będzie 98,39%.

Projekty indywidualne

W ramach VII Osi Priorytetowej na liście IWIPK znajdują się **2** projekty kluczowe. Łącznie na ich realizację IZ RPO przeznaczyła **32 068 217,61 EUR** (134 500 518,30 PLN), co stanowi **32,30%** alokacji na Oś.

W ramach Działania 7.1 projekt - Budowa Centrum Spotkania Kultur w Lublinie - wartość dofinansowania z EFRR zgodnie z IWIPK wynosi 29 636 409,80 EUR (124 301 030,00 PLN), co stanowi 31,91% alokacji na Działanie. W czerwcu br. IZ RPO WL planuje przekazanie za pośrednictwem Prezesa UOKiK, do KE dokumentów dotyczących procedury notyfikacyjnej ww. projektu. Podpisanie umowy na realizację projektu planowane jest w II połowie 2014 r. Przewidywany termin zakończenia realizacji to czerwiec 2015 r.

W ramach Działania 7.2 projekt - Opracowanie i wdrożenie systemu promocji Województwa Lubelskiego - wartość dofinansowania z EFRR zgodnie z podpisaną umową wynosi 2 431 807,81 EUR (10 199 488,30 PLN), co stanowi 46,19% alokacji na Działanie. Projekt ten został zakończony (wniosek o płatność końcową został zatwierdzony 15 grudnia 2012 r.).

Charakterystyka obszarów objętych preferencją wraz z przykładowymi projektami zgodnie z *Planem marketingu turystyki w województwie lubelskim na lata 2007 – 2013* została szczegółowo opisana w poprzednich sprawozdaniach.

Analiza zakresu terytorialnego oraz tematycznego projektów z obszaru współpracy międzynarodowej.

Analiza zakresu terytorialnego oraz tematycznego projektów z obszaru współpracy międzynarodowej została szczegółowo opisana w poprzednich sprawozdaniach. W okresie sprawozdawczym nie nastąpiły żadne istotne zmiany w projektach realizowanych w ramach Działania 7.3 *Współpraca międzyregionalna* VII Osi Priorytetowej RPO WL (nie podpisano i nie planuje się podpisać żadnej nowej umowy).

Rozkład projektów

Rozkład projektów w podziale na sektory gospodarki

Z uwagi na brak danych dotyczących rozkładu projektów realizowanych w ramach VII Osi Priorytetowej w podziale na sektory gospodarki, informacje te zostaną przedstawione w sprawozdaniu końcowym.

Rozkład projektów według rodzajów Beneficjentów

Analizując rozkład wsparcia udzielonego w ramach VII Osi Priorytetowej *Kultura, turystyka i współpraca międzyregionalna* według rodzajów Beneficjentów, należy zauważyć, że najliczniejsze grupy odbiorców stanowią jednostki samorządu terytorialnego i organizacje pozarządowe. Samorządy i organizacje non-profit pozyskały łącznie 66 323 968,12 EUR (278 175 987,06 PLN), co stanowi ponad 98% dofinansowania rozdysponowanego w ramach Osi. Niecałe 2% środków trafiło do lubelskich uczelni wyższych i jednostek naukowych oraz jednostek administracji rządowej.

Szczegółowe dane dotyczące liczby i wartości dofinansowania projektów realizowanych w ramach VII Osi Priorytetowej w podziale na rodzaje Beneficjentów zostały zaprezentowane na Wykresie 3.7.1.2.e.

Wykres 3.7.1.2.e.

Podział projektów realizowanych w ramach VII Osi Priorytetowej Kultura, turystyka i współpraca międzyregionalna według rodzajów beneficjentów (liczba i wartość dofinansowania z EFRR)

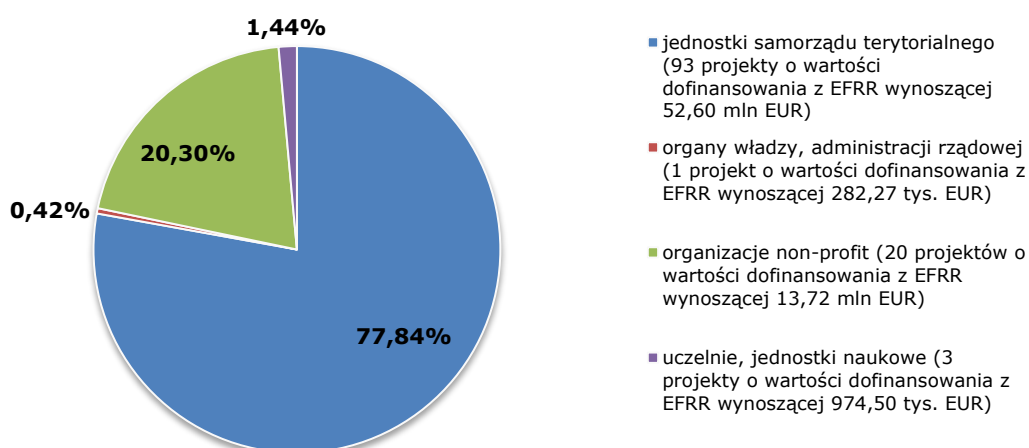

Rozkład projektów w przestrzeni (rozkład terytorialny udzielonego wsparcia)

W ramach VII Osi Priorytetowej *Kultura, turystyka i współpraca międzyregionalna* na terenie województwa lubelskiego realizowanych jest 116 projektów o łącznej wartości ogółem 104 307 277,86 EUR (437 485 584,81 PLN), przy dofinansowaniu z EFRR wynoszącym 65 148 927,75 EUR (273 247 632,79 PLN). Ponadto unijne wsparcie w wysokości 2 431 807,81 EUR (10 199 488,30 PLN) uzyskał jeden projekt realizowany na obszarze całej Polski.

Biorąc pod uwagę liczbę projektów najwięcej inwestycji zlokalizowanych jest na obszarze miasta Lublin (20 projektów) oraz powiatu puławskiego (14 projektów) i zamojskiego (12 projektów). Natomiast najwyższe dofinansowanie z EFRR otrzymały: miasto Lublin – 12 219 324,50 EUR (51 250 290,83 PLN), miasto Zamość – 8 914 950,36 EUR (37 391 084,78 PLN) oraz powiat puławski – 6 620 956,33 EUR (27 769 615,05). Na tle innych powiatów pozytywnie wyróżniają się również powiaty zamojski, biłgorajski, janowski i włodawski – każdy uzyskał wsparcie w wysokości powyżej 3,5 mln EUR. Znacznie mniej – poniżej 400 tys. EUR – otrzymały powiaty: hrubieszowski, świdnicki, chełmski oraz parczewski. Natomiast na terenie powiatu łukowskiego nie są realizowane inwestycje wspierane w ramach przedmiotowego Priorytetu.

Wśród umów o dofinansowanie podpisanych w ramach VII Osi Priorytetowej dominują projekty realizowane na obszarach miejskich – 72 projekty o wartości dofinansowania z EFRR wynoszącej 51 975 954,95 EUR (217 997 550,25 PLN). Szczegółowe dane dotyczące rozkładu projektów realizowanych w ramach Regionalnego Programu Operacyjnego Województwa Lubelskiego na lata 2007 – 2013 w podziale na obszary miejskie i wiejskie znajdują się w Tabeli 2.1.6.2.i. *Rozkład projektów realizowanych w ramach Regionalnego Programu Operacyjnego Województwa Lubelskiego na lata 2007 – 2013 w podziale na obszary miejskie i wiejskie* zamieszczonej w rozdziale 2.1.6.2 *Postęp finansowy i rzeczowy*. W ramach Priorytetu nie zdiagnozowano i nie zdefiniowano obszarów defaworyzowanych.

Rozkład terytorialny wsparcia udzielonego w ramach VII Osi Priorytetowej Regionalnego Programu Operacyjnego Województwa Lubelskiego na lata 2007 – 2013 pomiędzy powiatami regionu został przedstawiony w poniższej tabeli.

Tabela 3.7.1.2.f. *Rozkład projektów realizowanych w ramach VII Osi Priorytetowej Kultura, turystyka i współpraca międzyregionalna w podziale na powiaty (liczba i wartość dofinansowania z EFRR).*

Powiat	Liczba projektów	Wartość ogółem [EUR]	Dofinansowanie UE [EUR]
Powiat bialski	6	2 385 474,23	1 450 196,62
Powiat biłgorajski	7	6 682 901,16	4 469 522,30
Powiat chełmski	2	490 257,10	343 179,97
Powiat hrubieszowski	1	68 720,61	48 104,43
Powiat janowski	4	6 778 720,45	4 401 656,31
Powiat krasnostawski	3	2 421 229,63	1 694 705,12
Powiat kraśnicki	4	2 920 938,39	2 008 073,02
Powiat lubartowski	7	2 393 215,97	1 494 306,72
Powiat lubelski	5	1 704 889,30	1 241 448,04
Powiat łęczyński	4	853 247,49	595 342,29
Powiat łukowski	0	0,00	0,00
Powiat m. Biała Podlaska	1	2 438 842,25	1 566 862,55
Powiat m. Chełm	5	4 687 529,91	3 281 270,93
Powiat m. Lublin	20	21 219 719,76	12 219 324,50
Powiat m. Zamość	7	14 765 019,88	8 914 950,36
Powiat opolski	8	3 944 563,47	2 262 638,27
Powiat parczewski	2	408 997,39	246 835,76
Powiat puławski	14	10 753 789,21	6 620 956,33

Powiat radzyński	2	934 827,69	630 380,21
Powiat rycki	3	4 338 780,45	1 928 145,67
Powiat świdnicki	2	237 948,85	165 055,44
Powiat tomaszowski	5	1 784 575,76	1 210 279,56
Powiat włodawski	9	5 472 564,53	3 685 092,05
Powiat zamojski	12	6 620 524,37	4 670 601,29
projekty realizowane na terenie całego kraju	1	2 862 947,40	2 431 807,81

Rozkład projektów w podziale na obszary wsparcia

Projekty realizowane na terenie województwa lubelskiego w ramach VII Osi Priorytetowej w ujęciu wartościowym (dofinansowanie UE) dotyczyły przede wszystkim obszaru wsparcia *Kultura* – 36 561 124,15 EUR (153 344 666,90 PLN), czyli 54,10% ogólnej wartości podpisanych umów. Znaczne dofinansowanie – 21 594 738,21 EUR (90 572 651,01 PLN) – uzyskały również projekty dotyczące obszaru *Turystyka*. Szczegółowe dane dotyczące liczby i wartości dofinansowania projektów realizowanych w ramach I Osi Priorytetowej w podziale na obszary wsparcia zostały zaprezentowane na Wykresie 3.7.1.2.f.

Wykres 3.7.1.2.f.

Projekty realizowane w ramach VII Osi Priorytetowej Kultura, turystyka i współpraca międzyregionalna według obszarów wsparcia

(liczba i wartość dofinansowania z EFRR)

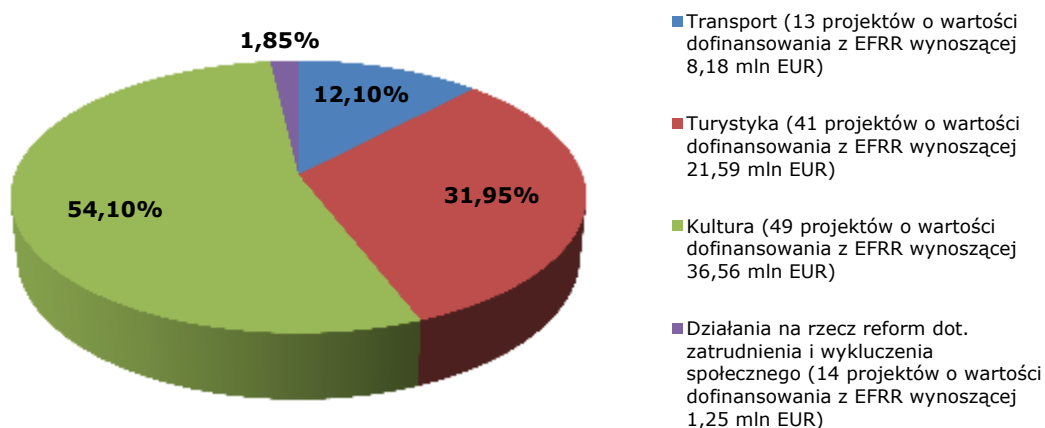

Informacje na temat rozkładu projektów realizowanych na terenie województwa lubelskiego w ramach innych krajowych i regionalnych programów operacyjnych w podziale na obszary wsparcia znajdują się w rozdziale 2.1.6.2. Sprawozdania.

Postęp rzeczowy³⁹

Realizacja wskaźników VII Osi Priorytetowej przedstawia się następująco:

Core 34 Liczba projektów z zakresu turystyki. Wskaźnik ten został osiągnięty na poziomie 41 szt., co stanowi 63,08% wartości docelowej dla roku 2015. Na podstawie

³⁹ Osiągnięte wartości wskaźników oparte są na wnioskach o płatność końcową.

podpisanych umów wartość przedmiotowego wskaźnika wzrośnie do 54 szt., co stanowi 83,08% wartości docelowej dla 2015 roku.

Liczba wybudowanych/zmodernizowanych obiektów kultury. Wskaźnik ten został osiągnięty na poziomie 15 szt., co stanowi 150% wartości docelowej dla roku 2015. Na podstawie podpisanych umów wartość przedmiotowego wskaźnika wzrośnie do 17 szt., co stanowi 170% wartości docelowej dla 2015 roku. Przekroczenie wartości docelowej wskaźnika wynika z dużego zainteresowania Beneficjentów środkami zarezerwowanymi na Działanie 7.1, które realizuje przedmiotowy wskaźnik. Dzięki podziałowi środków dla większej ilości Beneficjentów niż pierwotnie zakładano, udało się wesprzeć większą liczbę obiektów kultury.

Liczba projektów współpracy międzynarodowej. Wskaźnik ten został osiągnięty na poziomie 14 szt., co stanowi 100% wartości docelowej dla roku 2015. Na podstawie podpisanych umów nie przewiduje się wzrostu przedmiotowego wskaźnika.

Liczba utworzonych miejsc pracy. Wskaźnik ten został osiągnięty na poziomie 120,50 szt., co stanowi 70,88% wartości docelowej dla roku 2015. Na podstawie podpisanych umów wartość przedmiotowego wskaźnika wzrośnie do 196,50 szt., co stanowi 115,59% wartości docelowej dla 2015 roku.

Realizacja wskaźnika w podziale na podwskaźniki:

- **Core 35 turystyka** - wartość wskaźnika została osiągnięta na poziomie 67 szt., co stanowi 111,67% wartości docelowej dla roku 2015. Na podstawie podpisanych umów szacowane jest osiągnięcie wskaźnika na poziomie 81,50 szt., co stanowi 135,83% wartości docelowej dla roku 2015;
- **kultura** - wartość wskaźnika została osiągnięta na poziomie 53,50 szt., co stanowi 48,64% wartości docelowej dla roku 2015. Na podstawie podpisanych umów szacowane jest osiągnięcie wskaźnika na poziomie 115 szt., co stanowi 104,55% wartości docelowej dla roku 2015.

Nowe rodzaje usług/produktów/atrakcji oferowanych w wyniku realizacji projektów. Wskaźnik ten został osiągnięty na poziomie 75 szt., co stanowi 70,09% wartości docelowej dla roku 2015. Na podstawie podpisanych umów wartość przedmiotowego wskaźnika wzrośnie do 95 szt., co stanowi 88,79% wartości docelowej dla 2015 roku.

Liczba odwiedzających widzów. Wskaźnik ten został osiągnięty na poziomie 801 332 osób, co stanowi 148,39% wartości docelowej dla roku 2015. Na podstawie podpisanych umów wartość przedmiotowego wskaźnika wzrośnie do 809 342 osób, co stanowi 149,88% wartości docelowej dla 2015 roku. W okresie sprawozdawczym w wyniku przeglądu zakończonych umów zaktualizowano wartość wskaźnika zarówno w realizacji jak i szacunku. Na etapie programowania wskaźnik został niedoszacowany.

Opis wkładu VII Osi Priorytetowej w promowanie równości szans kobiet i mężczyzn został zamieszczony w pkt. 2.2.1. Sprawozdania.

Informacje na temat liczby i wartości umów o dofinansowanie podpisanych w ramach VII Osi Priorytetowej, w ramach których przewidziano *cross-financing* znajdują się w pkt. 2.6.3. Sprawozdania.

Informacje na temat wyników badań ewaluacyjnych oraz sposobu wykorzystania rekomendacji znajdują się w pkt. 2.7 Sprawozdania.

Informacje na temat realizacji zaleceń i rekomendacji Komisji Europejskiej odnoszących się do VII Osi Priorytetowej zostały zamieszczone w pkt. 2.1.6.3. Sprawozdania.

Wkład Osi Priorytetowej VII *Kultura, turystyka i współpraca międzyregionalna* w redukcję ubóstwa

W ramach Osi Priorytetowej VII *Kultura, turystyka i współpraca międzyregionalna* w ramach kategorii interwencji 80 *Promowanie partnerstw, paktów i inicjatyw poprzez tworzenie sieci współpracy odnośnych podmiotów* realizującej cele dotyczące przeciwdziałania ubóstwu i wykluczeniu społecznemu, do końca roku 2013 podpisano 14 umów o dofinansowanie o łącznej wartości ogółem wynoszącej 1 820 140,47 EUR (7 634 033,14 PLN) przy dofinansowaniu z EFRR wynoszącym 1 247 049,54 EUR (5 230 375,19 PLN).

Wszystkie projekty w ramach VII Osi Priorytetowej wspierające walkę z ubóstwem i wykluczeniem społecznym realizowane są w Działaniu 7.3 *Współpraca międzyregionalna*, którego celem jest stworzenie efektywnych powiązań partnerskich w ramach współpracy międzyregionalnej (w układzie sieciowym i dwustronnym). Inwestycje współfinansowane w ramach Działania prowadzą do podniesienia jakości zasobów ludzkich i sprzyjają rozwojowi gospodarki regionu, wpływając jednocześnie na wzrost zaufania społecznego i aktywności obywatelskiej.

Przykładem projektu współfinansowanego w ramach Działania 7.3 mającego na celu minimalizację zjawiska marginalizacji i wykluczenia społecznego osób starszych z województwa lubelskiego jest projekt zrealizowany przez Państwową Szkołę Wyższą im. Papieża Jana Pawła II w Białej Podlaskiej *„Ponad granicami - transfer wiedzy i doświadczeń osób wieku 50+”*. Głównym celem projektu było stworzenie warunków dla wzrostu aktywności zawodowej i społecznej generacji 50+ na Lubelszczyźnie, dzięki stworzeniu efektywnych, ponadnarodowych powiązań partnerskich w ramach współpracy między Lubelszczyzną (Polska), a Perthshir (Szkocja) oraz złamanie stereotypów panujących na rynku pracy, dotyczących zatrudnienia lub stworzenia własnego miejsca pracy wyłącznie przez ludzi młodych.

Wnioski

Województwo lubelskie jest jednym z ciekawszych przyrodniczo i kulturowo regionów Polski. Realizacja projektów w ramach VII Osi Priorytetowej pozwala na zwiększenie dostępności regionalnych dóbr kultury i infrastruktury turystycznej, wypromowanie wizerunku Lubelszczyzny jako regionu o dużej atrakcyjności kulturalnej i turystycznej oraz stworzenie efektywnych powiązań partnerskich w ramach współpracy międzyregionalnej. Analiza postępu finansowego i rzeczowego VII Osi Priorytetowej pozwala stwierdzić, iż jej realizacja w roku sprawozdawczym przebiegła bez większych zakłóceń. Dotychczas podpisane umowy o dofinansowanie wyczerpują ponad 68% alokacji, przy czym osiągnięte i szacowane do osiągnięcia wartości wskaźników postępu rzeczowego są na stosunkowo wysokim poziomie.

Biorąc pod uwagę fakt, iż Instytucja Zarządzająca planuje podpisanie kolejnych umów o dofinansowanie projektów zatwierdzonych do dofinansowania, a także realizację projektu kluczowego *Budowa Centrum Spotkania Kultur w Lublinie*, którego dofinansowanie z EFRR wynosi 31,91% środków przeznaczonych na Priorytet, Instytucja Zarządzająca nie przewiduje trudności w osiągnięciu zakładanych wartości docelowych wskaźników.

3.7.2 OPIS ISTOTNYCH PROBLEMÓW WE WDRAŻANIU WRAZ Z PODJĘTYMI ŚRODKAMI ZARADCZYMI

Opis istotnych problemów we wdrażaniu wraz z podjętymi i planowanymi środkami zaradczymi został zamieszczony w rozdziale 2.3 *Napotkane znaczące problemy oraz podjęte środki zaradcze*.

3.8 OŚ PRIORYTETOWA VIII INFRASTRUKTURA SPOŁECZNA

Celem VIII Osi Priorytetowej **Infrastruktura społeczna** jest „Poprawa warunków kształcenia oraz dostępu do wiedzy, usług medycznych i pomocy społecznej”. Na jego realizację przeznaczono **158 412 240 EUR** (657 680 972,71 PLN), co stanowi **13,28%** całkowitej alokacji na Program.

Cel VIII Osi Priorytetowej zostanie osiągnięty poprzez realizację poniższych działań:

- Działanie 8.1 *Infrastruktura dydaktyczna i społeczna szkół wyższych* - celem działania jest zwiększenie wykorzystania potencjału regionalnych szkół wyższych, a także poprawa dostępu do bazy dydaktycznej na poziomie wyższym. Na jego realizację zaplanowano kwotę **32 360 286 EUR** (135 063 336,76 PLN) co stanowi 20,43% alokacji na Oś.
- Działanie 8.2 *Infrastruktura szkolna i sportowa* - celem działania jest podniesienie poziomu kształcenia na wszystkich szczeblach nauczania (z wyłączeniem poziomu wyższego i przedszkolnego) oraz zwiększenie dostępu mieszkańców regionu do infrastruktury edukacyjnej i sportowej. Na jego realizację przeznaczono **71 411 440 EUR** (297 452 500,07 PLN), co stanowi 45,08% alokacji na Oś.
- Działanie 8.3 *Ochrona zdrowia* - celem działania jest poprawa jakości i dostępności do świadczeń udzielanych w zakresie publicznej ochrony zdrowia. Na jego realizację przeznaczono sumę **50 194 192 EUR** (206 721 975,16 PLN), co stanowi 31,69% alokacji na Oś.
- Działanie 8.4 *Pomoc społeczna* - celem działania jest poprawa jakości i dostępności świadczeń z zakresu pomocy społecznej, udzielanych przez domy pomocy społecznej i placówki opiekuńczo-wychowawcze. Na jego realizację przeznaczono kwotę **4 446 322 EUR** (18 443 160,71 PLN), co stanowi 2,81% alokacji na Oś.

Do głównych grup Beneficjentów VIII Osi Priorytetowej należą jednostki samorządu terytorialnego, jednostki sektora finansów publicznych, podmioty działające w oparciu o ustawę o partnerstwie publiczno-prywatnym, organizacje pozarządowe, zakłady opieki zdrowotnej działające w publicznym systemie ochrony zdrowia, uczelnie (publiczne i niepubliczne).



Akademia Wychowania Fizycznego Józefa Piłsudskiego w Warszawie - Akademickie Centrum Edukacji Prozdrowotnej i Rehabilitacji w Białej Podlaskiej. Budowa Hali Sportowo - Widowiskowej



Uniwersytet Medyczny w Lublinie - Poprawa dostępu do bazy dydaktycznej na Wydziale Pielęgniarstwa i Nauk o Zdrowiu Uniwersytetu Medycznego w Lublinie



Uniwersytet Marii Curie - Skłodowskiej - Przebudowa bazy dydaktycznej UMCS w Lublinie - Inkubator Medialno - Artystyczny



Miasto Puławy - Przebudowa stadionu Miejskiego Ośrodka Sportu i Rekreacji w Puławach wraz z obiektami towarzyszącymi

3.8.1 OSIĄGNIĘCIE CELÓW I ANALIZA POSTĘPÓW (FIZYCZNY I FINANSOWY POSTĘP PRIORYTETU)

3.8.1.1 INFORMACJA NA TEMAT FIZYCZNYCH I FINANSOWYCH POSTĘPÓW PRIORYTETU

Postęp fizyczny VIII Osi Priorytetowej został przedstawiony w Załączniku IV w Tabeli 4.8. Postęp fizyczny VIII Osi Priorytetowej Uzyskane wartości wskaźników oparte są na danych dotyczących operacji zakończonych tzn. takich, dla których zatwierdzono wnioski o płatność końcową.

3.8.1.2 ANALIZA JAKOŚCIOWA

Postęp finansowy

W ramach VIII Osi Priorytetowej w okresie sprawozdawczym nie przeprowadzono żadnego konkursu. Od początku okresu programowania, IZ RPO ogłosiła 9 naborów wniosków w ramach przedmiotowej Osi. W ww. konkursach złożono 345 wniosków o dofinansowanie na łączną wartość projektów 430 346 641,98 EUR (1 804 959 885,80 PLN) oraz kwotę wnioskowanego dofinansowania 323 079 657,66 EUR (1 355 060 700,14 PLN), co stanowi 206,04% alokacji przewidzianej w Programie na realizację projektów VIII Osi Priorytetowej

Tabela 3.8.1.2.a. Wnioski o dofinansowanie po ocenie formalnej – Oś Priorytetowa VIII Infrastruktura społeczna.

Działanie	Liczba w okresie	Wartość w okresie	Liczba narastająco	Wartość narastająco	% alokacji na Działanie
8.1	0	0	15	42 008 698	130,45%
8.2	1	182 395	150	173 298 208	244,36%
8.3	0	0	133	84 176 301	170,79%
8.4	0	0	19	5 674 212	129,04%
Oś VIII	1	182 395	317	305 157 419	194,61%

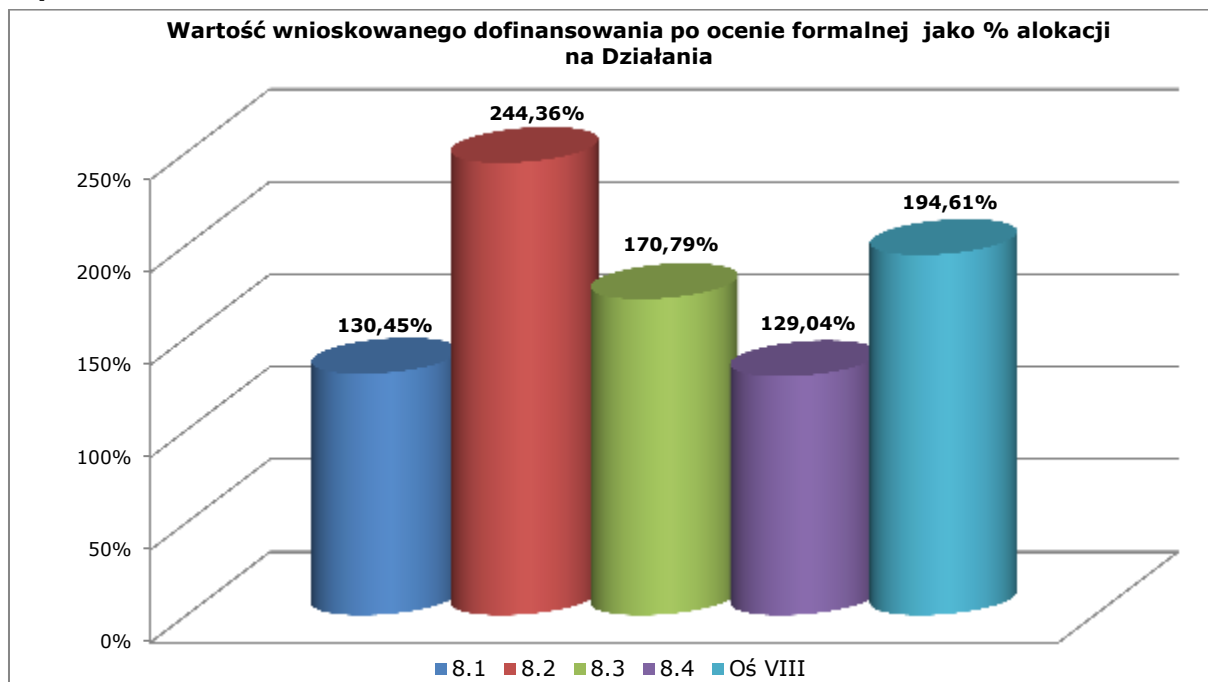
Wykres 3.8.1.2.a.**Tabela 3.8.1.2.b. Wnioski o dofinansowanie zatwierdzone do realizacji - Oś Priorytetowa VIII Infrastruktura społeczna.**

Działanie	Liczba w okresie	Wartość w okresie	Liczba narastająco	Wartość narastająco	% alokacji na Działanie
8.1	0	0	13	36 734 835	114,07%
8.2	3	4 565 086	53	79 693 439	112,37%
8.3	2	1 468 061	83	54 481 338	110,54%
8.4	1	224 108	16	5 367 981	122,07%
Oś VIII	6	6 257 254	165	176 277 593	112,42%

Wykres 3.8.1.2.b.



Tabela 3.8.1.2.c. Podpisane umowy o dofinansowanie - Oś Priorytetowa VIII Infrastruktura społeczna.

Działanie	Liczba w okresie	Wartość w okresie	Liczba narastająco	Wartość narastająco	% alokacji na Działanie
8.1	1	685 964	13	31 713 847	98,48%
8.2	2	3 005 796	52	69 949 292	98,63%
8.3	2	1 029 324	80	48 573 632	98,55%
8.4	1	39 513	16	4 171 827	94,87%
Oś VIII	6	4 760 598	161	154 408 598	98,47%

Wykres 3.8.1.2.c.

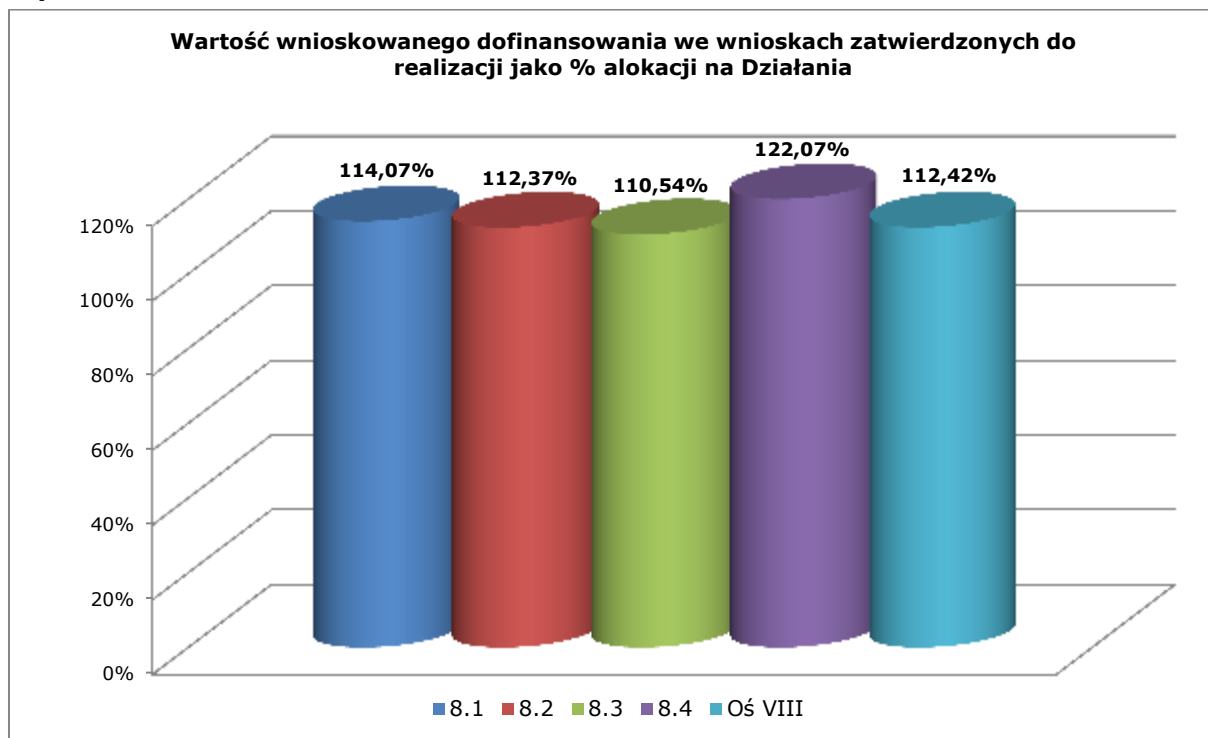

Tabela 3.8.1.2.d. Wnioski o płatność (zatwierdzone) - Oś Priorytetowa VIII Infrastruktura społeczna.

Działanie	Liczba w okresie	Wartość w okresie	Liczba narastająco	Wartość narastająco	% alokacji na Działanie
8.1	25	4 492 768	135	26 169 690	81,27%
8.2	49	10 461 951	304	51 702 077	72,90%
8.3	50	5 351 536	477	43 823 704	88,91%
8.4	8	377 650	72	4 078 655	92,75%
Oś VIII	132	20 683 903	988	125 774 125	80,21%

Wykres 3.8.1.2.d.

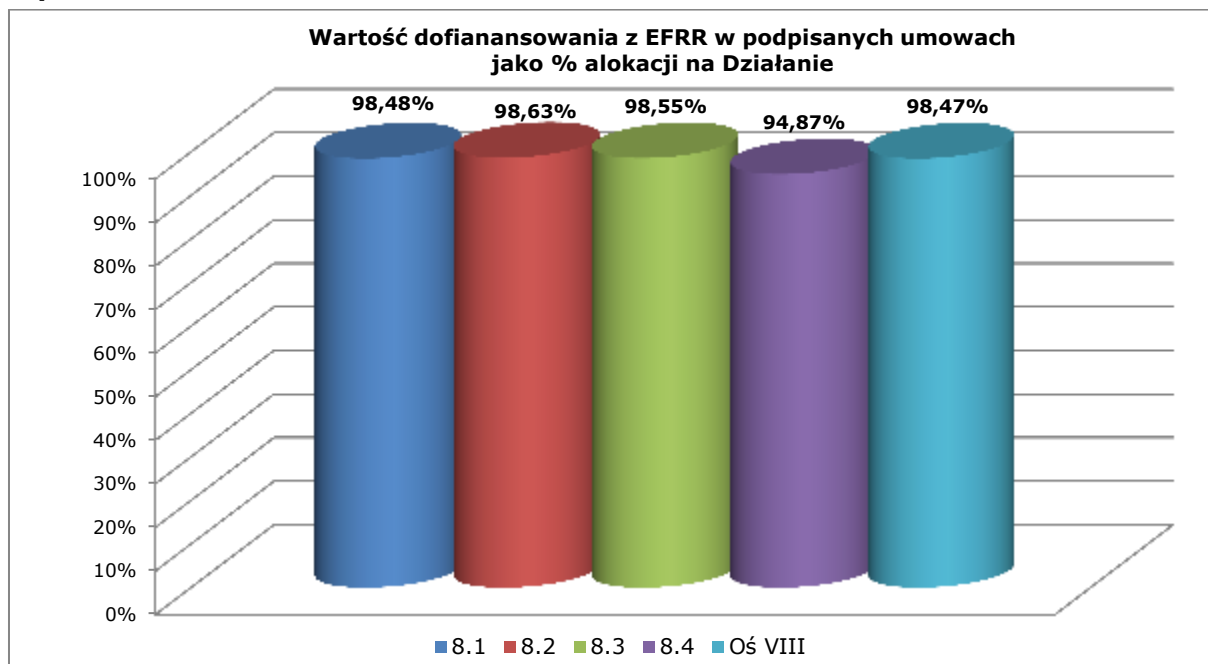

Tabela 3.8.1.2.e. Certyfikacja do KE - Oś Priorytetowa VIII Infrastruktura społeczna.

Oś Priorytetowa	Wartość w okresie	Wartość narastająco	% alokacji na Oś
VIII	23 779 919	134 894 222	85,15%

W 2014 roku IZ planuje podpisać umowę o dofinansowanie realizacji projektu w ramach Działania 8.2 w ramach konkursu nr 13/RPOWL/8.2/2009 na wartość dofinansowania z EFRR 1 047 497,19 EUR (4 393 412,72 PLN).

Po zawarciu ww. umowy wykorzystanie alokacji na etapie podpisanych umów wynosić będzie dla Osi VIII – 99,14%.

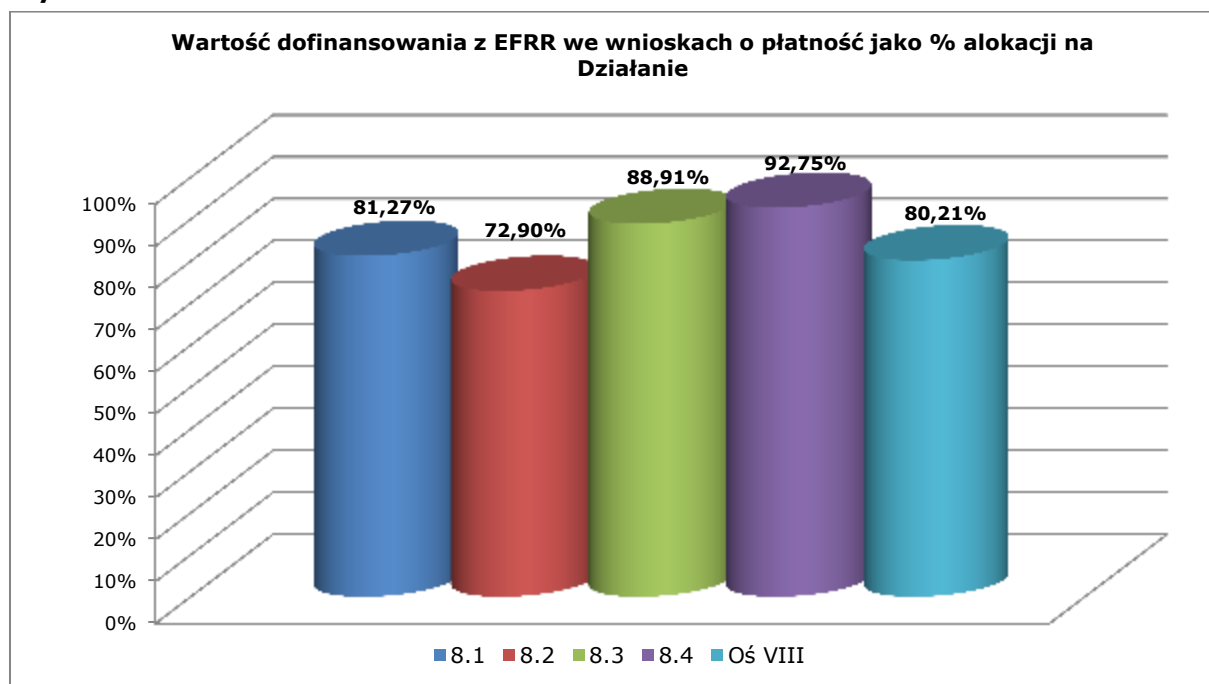
Projekty indywidualne

W ramach Działania 8.2 na liście IWIPK znajdują się:

- projekt Budowa stadionu miejskiego w Lublinie wraz z zagospodarowaniem przylegającego terenu - wartość dofinansowania z EFRR zgodnie z umową podpisaną w dniu 30 listopada 2010 r. wynosi 16 012 250,36 EUR (67 158 580,50 PLN). Przewidywany termin zakończenia realizacji projektu to luty 2015 r. Do końca okresu sprawozdawczego zatwierdzone zostały wnioski o płatność na wartość dofinansowania UE 6 015 551,89 EUR (25 230 427,75 PLN), co stanowi 37,57% wnioskowanego dofinansowania UE.

- projekt „Odbudowa gminnego stadionu sportowego Szczekarków” - wartość dofinansowania z EFRR zgodnie z umową podpisaną w dniu 17 kwietnia 2013 r. wynosi 137 367,03 EUR (576 144,79 PLN). Do końca okresu sprawozdawczego zatwierdzone zostały wnioski o płatność na wartość dofinansowania UE 4 113,00 EUR (17 250,75 PLN), co stanowi 2,99% wnioskowanego dofinansowania UE.

Łączne dofinansowanie z EFRR ww. projektów wynosi 16 149 617,40 EUR (67 734 725,29 PLN) i stanowi **22,77%** alokacji na Działanie 8.2 oraz 10,30% alokacji na VIII Oś priorytetową.

Wspieranie strategii edukacyjnej w ramach RPO WL 2007 - 2013

Wspieranie strategii edukacyjnej w ramach RPO WL 2007 – 2013 zostało szczegółowo opisane w poprzednich sprawozdaniach. W okresie sprawozdawczym nie nastąpiły żadne istotne zmiany.

Rozkład projektów

Rozkład projektów w podziale na sektory gospodarki

Z uwagi na brak danych dotyczących rozkładu projektów realizowanych w ramach VIII Osi Priorytetowej w podziale na sektory gospodarki, informacje te zostaną przedstawione w sprawozdaniu końcowym.

Rozkład projektów według rodzajów Beneficjentów

Najliczniejszą grupę Beneficjentów VIII Osi Priorytetowej *Infrastruktura społeczna* stanowią zakłady opieki zdrowotnej, w tym 67 zakładów publicznych, realizujących projekty o łącznej wartości dofinansowania z EFRR wynoszącej 45 435 304,38 EUR (190 564 753,63 PLN) oraz jedna niepubliczna placówka medyczna, która na realizację projektu otrzymała unijne dofinansowanie w wysokości 754 061,91 EUR (3 162 686,45 PLN). Jednak biorąc pod uwagę wartość otrzymanych środków, zdecydowanie przodują jednostki samorządu terytorialnego, które pozyskały 69 579 883,05 EUR (291 831 945,49 PLN), co stanowi 45,06% wykorzystanej alokacji. 20,54% wykorzystanych środków, czyli 31 713 847,08 EUR (133 014 217,41 PLN) trafiło do lubelskich uczelni wyższych i jednostek naukowych. Ponadto wśród Beneficjentów VIII Osi Priorytetowej znalazły się również organizacje pozarządowe i przedsiębiorstwa.

Szczegółowe dane dotyczące liczby i wartości dofinansowania projektów realizowanych w ramach VIII Osi Priorytetowej w podziale na rodzaje Beneficjentów zostały zaprezentowane na Wykresie 3.8.1.2.

Wykres 3.8.1.2.e.

Podział projektów realizowanych w ramach VIII Osi Priorytetowej Infrastruktura społeczna według rodzajów beneficjentów

(liczba i wartość dofinansowania EFRR)

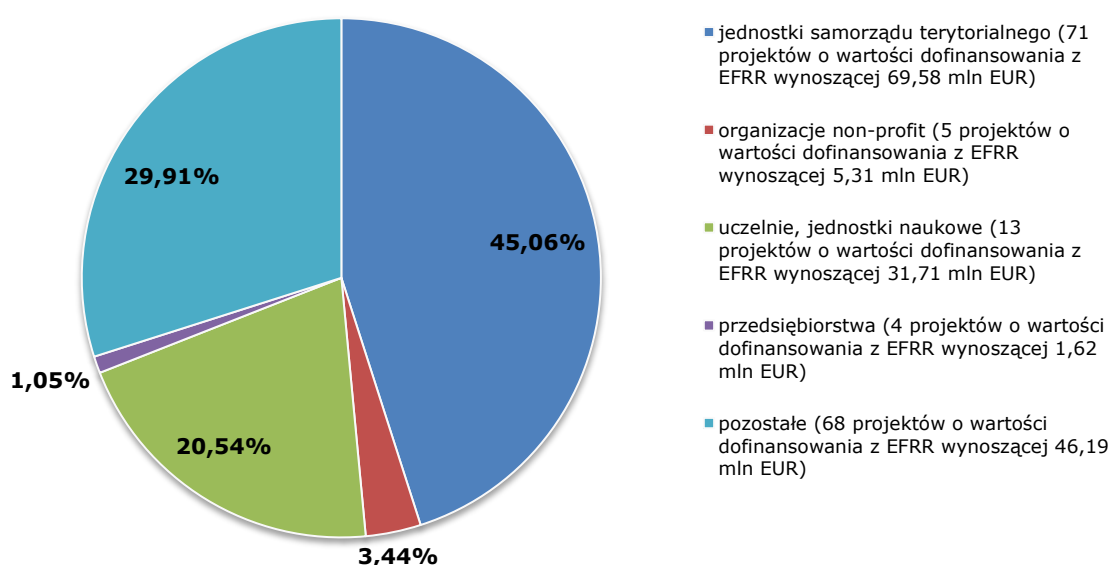

Rozkład projektów w przestrzeni (rozkład terytorialny udzielonego wsparcia)

Zarówno pod względem liczby podpisanych umów o dofinansowanie, jak i wartości pozyskanych środków wyróżnia się stolica województwa. Na obszarze miasta Lublin realizowane są 24 projekty, które uzyskały dofinansowanie z EFRR w wysokości 47 415 294,01 EUR (198 869 226,12 PLN), co stanowi 30,71% rozdysponowanych środków. Znaczne dofinansowanie pozyskały również powiat grodzki Biała Podlaska – 11 679 363,51 EUR (48 985 586,42 PLN) oraz powiat puławski – 9 183 422,93 EUR (38 517 112,44 PLN). Natomiast w powiecie łęczyńskim realizowany jest tylko jeden projekt. To jedyny powiat, który otrzymał dofinansowanie z EFRR w wysokości poniżej 1 mln EUR.

Zdecydowana większość inwestycji realizowanych w ramach VIII Osi Priorytetowej zlokalizowanych jest na obszarach miejskich. Lubelskie miasta realizują 108 projektów o łącznej wartości dofinansowania wynoszącej 129 510 749,53 EUR (543 193 985,66 PLN). Szczegółowe dane dotyczące rozkładu projektów realizowanych w ramach Regionalnego Programu Operacyjnego Województwa Lubelskiego na lata 2007 – 2013 w podziale na obszary miejskie i wiejskie znajdują się w Tabeli 2.1.6.2. *Rozkład projektów realizowanych w ramach Regionalnego Programu Operacyjnego Województwa Lubelskiego na lata 2007 – 2013 w podziale na obszary miejskie i wiejskie* zamieszczonej w rozdziale 2.1.6.2 *Postęp finansowy i rzeczowy*. W ramach Priorytetu nie zdiagnozowano i nie zdefiniowano obszarów defaworyzowanych.

Rozkład terytorialny wsparcia udzielonego w ramach VIII Osi Priorytetowej Regionalnego Programu Operacyjnego Województwa Lubelskiego na lata 2007 – 2013 pomiędzy powiatami regionu został przedstawiony w poniższej tabeli.

Tabela 3.8.1.2.g. *Rozkład projektów realizowanych w ramach VIII Osi Priorytetowej Infrastruktura społeczna w podziale na powiaty (liczba i wartość dofinansowania z EFRR).*

Powiat	Liczba projektów	Wartość ogółem [EUR]	Dofinansowanie UE [EUR]
Powiat bialski	12	9 002 255,14	7 069 611,07
Powiat biłgorajski	4	8 377 800,96	4 698 244,59
Powiat chełmski	5	3 077 372,93	2 216 343,84
Powiat hrubieszowski	4	4 912 523,67	3 504 764,87
Powiat janowski	2	2 480 622,97	1 976 474,88
Powiat krasnostawski	7	5 030 192,96	3 309 027,01
Powiat kraśnicki	8	5 221 823,94	4 006 183,41
Powiat lubartowski	3	5 240 560,10	4 167 892,86
Powiat lubelski	11	5 649 368,56	4 361 758,00
Powiat łęczyński	1	907 785,04	672 124,04
Powiat łukowski	5	4 181 594,08	2 021 363,12
Powiat m. Biała Podlaska	6	14 974 322,31	11 679 363,51
Powiat m. Chełm	3	3 118 788,97	2 146 069,09
Powiat m. Lublin	24	86 789 893,19	47 415 294,01
Powiat m. Zamość	7	5 848 748,50	4 582 601,45
Powiat opolski	2	1 539 432,25	1 307 775,67
Powiat parczewski	5	6 038 976,89	4 486 583,43
Powiat puławski	9	19 830 211,43	9 183 422,93
Powiat radzyński	4	5 901 800,87	4 852 338,31
Powiat rycki	5	12 822 312,92	8 537 613,60
Powiat świdnicki	3	3 217 987,34	2 628 326,26
Powiat tomaszowski	8	10 473 672,46	7 193 261,75
Powiat włodawski	10	12 029 538,13	8 405 484,67
Powiat zamojski	13	6 562 621,14	3 986 675,40

Rozkład projektów w podziale na obszary wsparcia

Projekty realizowane na terenie województwa lubelskiego w ramach VIII Osi Priorytetowej w ujęciu wartościowym (dofinansowanie UE) dotyczyły przede wszystkim obszaru wsparcia *Inwestycje w infrastrukturę społeczną* – 143 480 890,36 EUR (601 787 550,35 PLN), czyli 92,92% ogólnej wartości podpisanych umów. Pozostałe środki uzyskały projekty dotyczące obszarów: *Społeczeństwo informacyjne* oraz *Energia*. Szczegółowe dane dotyczące liczby i wartości dofinansowania projektów realizowanych w ramach I Osi Priorytetowej w podziale na obszary wsparcia zostały zaprezentowane na Wykresie 3.8.1.2.f.

Wykres 3.8.1.2.f.

Projekty realizowane w ramach VIII Osi Priorytetowej Infrastruktura społeczna według obszarów wsparcia

(liczba i wartość dofinansowania z EFRR)

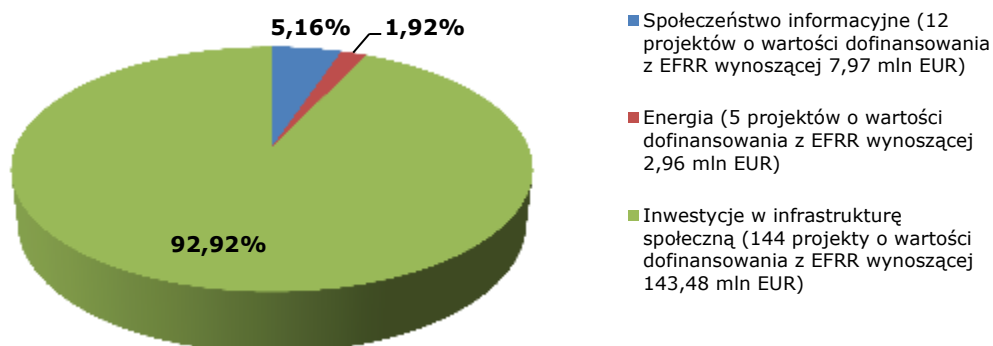

Informacje na temat rozkładu projektów realizowanych na terenie województwa lubelskiego w ramach innych krajowych i regionalnych programów operacyjnych w podziale na obszary wsparcia znajdują się w rozdziale 2.1.6.2. Sprawozdania.

Postęp rzeczowy⁴⁰

Realizacja wskaźników VIII Osi Priorytetowej przedstawia się następująco:

Core 36 Liczba projektów z zakresu edukacji. Wskaźnik ten został osiągnięty na poziomie 42 szt., co stanowi 84% wartości docelowej dla roku 2015. Na podstawie podpisanych umów wartość przedmiotowego wskaźnika wzrośnie do 58 szt., co stanowi 116% wartości docelowej dla 2015 roku.

Liczba wspartych obiektów edukacyjnych. Wskaźnik ten został osiągnięty na poziomie 51 szt., co stanowi 41,13% wartości docelowej dla roku 2015. Na podstawie podpisanych umów wartość przedmiotowego wskaźnika wzrośnie do 60 szt., co stanowi 48,39% wartości docelowej dla 2015 roku. Niska realizacja przedmiotowego wskaźnika wynika m.in. z faktu aplikowania o środki zespołów szkół, w których są szkoły podstawowe, gimnazja oraz szkoły ponadgimnazjalne. W związku z powyższym jeden obiekt służy więcej niż jednej szkole. Sytuacja ta ma również wpływ na realizację wskaźnika *Liczba wspartych obiektów infrastruktury sportowej*, oraz na przekroczenie wskaźników *Liczba uczniów korzystających z infrastruktury wspartej w wyniku realizacji projektów* oraz *Liczba studentów korzystających z infrastruktury wspartej w wyniku realizacji projektów*.

Pojemność (capacity) wspartych obiektów szkół wyższych. Wskaźnik ten został osiągnięty na poziomie 171 814 osób, co stanowi 10 738,38% wartości docelowej dla roku 2015. Na podstawie podpisanych umów wartość przedmiotowego wskaźnika wzrośnie do 201 278 osób, co stanowi 12 579,88% wartości docelowej dla 2015 roku. Przekroczenie w realizacji oraz szacunkach wartości wskaźnika spowodowane jest niedoszacowaniem wskaźnika na etapie programowania oraz dużym zainteresowaniem Beneficjentów realizujących projekty, w ramach których wsparto między innymi projekty dydaktyczno-sportowe.

Liczba wspartych obiektów infrastruktury sportowej. Wskaźnik ten został osiągnięty na poziomie 26 szt., co stanowi 43,33% wartości docelowej dla roku 2015. Na podstawie podpisanych umów wartość przedmiotowego wskaźnika wzrośnie do 27 szt., co stanowi 45% wartości docelowej dla 2015 roku. Niska realizacja przedmiotowego wskaźnika wynika m.in. z faktu aplikowania o środki zespołów szkół, w których są szkoły podstawowe, gimnazja oraz szkoły ponadgimnazjalne. W związku z powyższym jeden obiekt służy więcej niż jednej szkole dla celów sportowych.

Pojemność (capacity) wspartych obiektów infrastruktury sportowej. Wskaźnik ten został osiągnięty na poziomie 18 533 osób, co stanowi 51,62% wartości docelowej dla roku 2015. Na podstawie podpisanych umów wartość przedmiotowego wskaźnika wzrośnie do 38 059 osób, co stanowi 106,01% wartości docelowej dla 2015 roku.

Liczba projektów z zakresu: ochrony zdrowia, pomocy społecznej. Wskaźnik ten został osiągnięty na poziomie 82 szt., co stanowi 96,47% wartości docelowej dla roku 2015. Na podstawie podpisanych umów wartość przedmiotowego wskaźnika wzrośnie do 96 szt., co stanowi 112,94% wartości docelowej dla 2015 roku.

Realizacja wskaźnika w podziale na podwskaźniki z zakresu:

- **Core 38 ochrona zdrowia** - wartość wskaźnika została osiągnięta na poziomie 68 szt., co stanowi 97,14% wartości docelowej dla roku 2015. Na podstawie podpisanych umów szacowane jest osiągnięcie wskaźnika na poziomie 80 szt., co stanowi 114,29% wartości docelowej dla roku 2015;

⁴⁰ Osiągnięte wartości wskaźników oparte są na wnioskach o płatność końcową.

- **pomoc społeczna** - wartość wskaźnika została osiągnięta na poziomie 14 szt., co stanowi 93,33% wartości docelowej dla roku 2015. Na podstawie podpisanych umów szacowane jest osiągnięcie wskaźnika na poziomie 16 szt., co stanowi 106,67% wartości docelowej dla roku 2015.

Liczba zmodernizowanych: szpitali, obiektów pomocy społecznej. Wskaźnik ten został osiągnięty na poziomie 20 szt., co stanowi 40% wartości docelowej dla roku 2015. Na podstawie podpisanych umów wartość przedmiotowego wskaźnika wzrośnie do 30 szt., co stanowi 60% wartości docelowej dla 2015 roku. Niska realizacja wskaźnika spowodowana jest faktem, iż w ramach Działania 8.3 oprócz modernizacji szpitali realizowane są projekty dotyczące zakupu sprzętu medycznego.

Liczba szpitali, które zakupiły sprzęt medyczny. Wskaźnik ten został osiągnięty na poziomie 31 szt., co stanowi 103,33% wartości docelowej dla roku 2015.

Core 37 Liczba studentów korzystających z infrastruktury wspartej w wyniku realizacji projektów. Wskaźnik ten został osiągnięty na poziomie 66 651 osób co stanowi 95,22% wartości docelowej dla roku 2015. Na podstawie podpisanych umów wartość przedmiotowego wskaźnika wzrośnie do 111 117 osób, co stanowi 158,74% wartości docelowej dla 2015 roku.

Liczba uczniów korzystających z infrastruktury wspartej w wyniku realizacji projektów. Wskaźnik ten został osiągnięty na poziomie 192 881 osób, co stanowi 160,73% wartości docelowej dla roku 2015. Na podstawie podpisanych umów wartość przedmiotowego wskaźnika wzrośnie do 482 045 osób, co stanowi 401,70% wartości docelowej dla 2015 roku.

Liczba obiektów edukacyjnych wykorzystywanych w kształceniu ustawicznym oraz zawodowym. Wskaźnik pozostaje w realizacji jak i w szacunkach na poziomie 0 szt. przy zakładanym w Programie poziomie 30 szt. Beneficjenci VIII Osi Priorytetowej głównie skupili się na realizacji projektów dotyczących wsparcia szkół podstawowych, gimnazjów oraz szkół ponadgimnazjalnych. Projekty dotyczące wsparcia infrastruktury kształcenia ustawicznego nie cieszyły się zainteresowaniem Beneficjentów z uwagi na możliwość ich realizacji w ramach IX Priorytetu PO KL w zakresie opisanym interwencją EFS.

Potencjalna liczba specjalistycznych badań medycznych przeprowadzonych sprzętem zakupionym w wyniku realizacji projektów. Wskaźnik ten został osiągnięty na poziomie 379 262 szt., co stanowi 75,85% wartości docelowej dla roku 2015. Na podstawie podpisanych umów wartość przedmiotowego wskaźnika wzrośnie do 394 211 szt., co stanowi 78,84% wartości docelowej dla 2015 roku.

Wartość zakupionego sprzętu (onkologia, choroby układu krążenia). Wskaźnik ten został osiągnięty na poziomie 27 272 775,21 PLN, co stanowi 34,09% wartości docelowej dla roku 2015. Na podstawie podpisanych umów wartość przedmiotowego wskaźnika wzrośnie do 34 404 524,50 PLN, co stanowi 43,01% wartości docelowej dla 2015 roku. Niski poziom przedmiotowego wskaźnika wynika z faktu, iż w ramach Działania 8.3 finansowane są zarówno szpitale jak i przychodnie, które kupują sprzęt medyczny w ramach realizacji projektów, lecz nie jest to sprzęt w zakresie onkologii czy chorób układu krążenia.

Liczba szkół wyposażonych w pracownie komputerowe. Wskaźnik ten został osiągnięty na poziomie 13 szt., co stanowi 32,50% wartości docelowej dla roku 2015. Niska realizacja przedmiotowego wskaźnika wynika m.in. z faktu aplikowania o środki zespołów szkół w którym są szkoły podstawowe, gimnazja oraz szkoły ponadgimnazjalne. W związku z powyższym jedna

pracownia służy więcej niż jednej szkole. Zgodnie z danymi statystycznymi dotyczącymi roku szkolnego 2012/2013 na terenie województwa lubelskiego szkoły posiadające komputery w danej grupie szkół: podstawowe – 96,9%, gimnazja – 83,4%, szkoły ponadgimnazjalne (licea ogólnokształcące) – około 80%.

W celu zwiększenia stopnia realizacji założonych dla VIII Osi Priorytetowej wskaźników, IZ planuje podpisanie umów z listy projektów rezerwowych.

Opis wkładu VIII Osi Priorytetowej w promowanie równości szans kobiet i mężczyzn został zamieszczony w pkt. 2.2.1. Sprawozdania.

Informacje na temat liczby i wartości umów o dofinansowanie podpisanych w ramach VIII Osi Priorytetowej, w ramach których przewidziano *cross-financing* znajdują się w pkt. 2.6.3. Sprawozdania.

Informacje na temat wyników badań ewaluacyjnych oraz sposobu wykorzystania rekomendacji znajdują się w pkt. 2.7 Sprawozdania.

Informacje na temat realizacji zaleceń i rekomendacji Komisji Europejskiej odnoszących się do VIII Osi Priorytetowej zostały zamieszczone w pkt. 2.1.6.3. Sprawozdania.

Wkład Osi Priorytetowej VIII *Infrastruktura społeczna w redukcję ubóstwa*

W ramach Osi Priorytetowej VIII *Infrastruktura społeczna* w ramach kategorii interwencji realizujących cele dotyczące przeciwdziałania ubóstwu i wykluczeniu społecznemu do końca roku 2013 podpisano 144 umowy o dofinansowanie o łącznej wartości ogółem wynoszącej 229 316 811,18 EUR (961 800 569,45 PLN) przy dofinansowaniu z EFRR wynoszącym 143 480 890,36 EUR (601 787 550,35 PLN), w tym:

- w ramach kategorii 75 *Infrastruktura systemu oświaty* podpisano 51 umów o dofinansowanie o łącznej wartości ogółem wynoszącej 92 639 879,01 EUR (388 550 180,54 PLN), przy dofinansowaniu z EFRR wynoszącym 67 811 563,04 EUR (284 415 257,69 PLN),
- w ramach kategorii 76 *Infrastruktura ochrony zdrowia* podpisano 64 umowy o dofinansowanie o łącznej wartości ogółem wynoszącej 51 558 651,20 EUR (216 247 294,86 PLN), przy dofinansowaniu z EFRR wynoszącym 38 027 867,05 EUR (159 496 479,98 PLN),
- w ramach kategorii 79 *Pozostała infrastruktura społeczna* podpisano 29 umów o dofinansowanie o łącznej wartości ogółem wynoszącej 85 118 280,97 EUR (357 003 094,05 PLN) przy dofinansowaniu z EFRR wynoszącym 37 641 460,27 EUR (157 875 812,68 PLN).

Projekty wspierające walkę z ubóstwem i wykluczeniem społecznym realizowane są w ramach wszystkich działań VIII Osi Priorytetowej. Brak podstawowych umiejętności i kwalifikacji jest podstawową barierą w integracji ze społeczeństwem, tym bardziej w przypadku społeczeństwa w coraz większym stopniu opartego na wiedzy i innowacji. Inwestycje dotyczące szkolnictwa wyższego oraz infrastruktury szkolnej i sportowej, współfinansowanie w ramach Działania 8.1 i 8.2 poprzez zwiększenie dostępności kształcenia na wszystkich poziomach nauczania przyczyniają się do włączenia społecznego dzieci i młodzieży z województwa lubelskiego. Również słaba kondycja zdrowotna – często spowodowana złymi warunkami życia – umniejszająca zdolność do pracy oraz powodująca koszty opieki zdrowotnej i leczenia – może być jedną z przyczyn ubóstwa. Do zwiększenia popytu na usługi społeczne i zdrowotne przyczyniają się również niekorzystne zjawiska demograficzne, a w szczególności starzenie się społeczeństwa. W związku z tym istotnym środkiem zwalczania ubóstwa i wykluczenia społecznego jest zapobieganie chorobom i zapewnianie dostępu do skutecznej i taniej opieki zdrowotnej i społecznej. Zadania przyczyniające się do poprawy dostępności i jakości usług medycznych wspierane są w ramach Działania 8.3 *Ochrona zdrowia*, natomiast w ramach Działania 8.4 *Opieka społeczna* realizowane

są inwestycje mające na celu poprawę jakości i dostępności świadczeń z zakresu pomocy społecznej, udzielanych przez domy pomocy społecznej i placówki opiekuńczo-wychowawcze.

Przykładem projektu współfinansowanego w ramach Działania 8.4 mającego na celu przeciwdziałanie ubóstwu i wykluczeniu społecznemu jest projekt zrealizowany przez Centrum Onkologii Ziemi Lubelskiej „*Poprawa jakości i zwiększenie dostępności do diagnostyki obrazowej w Centrum Onkologii Ziemi Lubelskiej w Lublinie*”. Celem projektu była poprawa jakości i dostępności do udzielanych świadczeń opieki zdrowotnej poprzez zakup sprzętu medycznego służącego prowadzeniu usług medycznych, wdrożenie systemu informatycznego do teleradiologicznej konsultacji medycznej oraz adaptacja pomieszczeń Pracowni Tomografii Komputerowej. Głównym i najważniejszym elementem projektu był zakup wysokiej jakości aparatury diagnostycznej - tomografu komputerowego wraz z niezbędnym oprzyrządowaniem.

Wnioski

Biorąc pod uwagę powyższe należy stwierdzić, iż realizacja VIII Osi Priorytetowej w roku sprawozdawczym przebiegała bez większych zakłóceń. Instytucja Zarządzająca stale monitoruje zarówno postęp finansowy jak i rzeczowy Priorytetu oraz podejmuje środki zaradcze w celu wyeliminowania ewentualnych zagrożeń. Z poczynionych obserwacji wynika, iż wszystkie Działania VIII Priorytetu cieszyły się bardzo dużym zainteresowaniem Beneficjentów, co przełożyło się na wartości osiągniętych lub planowanych do osiągnięcia wartości wskaźników postępu rzeczowego. Na podstawie planowanych do podpisania umów o dofinansowanie Instytucja Zarządzająca szacuje, iż większość wartości docelowych wskaźników postępu rzeczowego zostanie osiągnięta, a niektóre z nich przekroczone.

3.8.2 OPIS ISTOTNYCH PROBLEMÓW WE WDRAŻANIU WRAZ Z PODJĘTYMI ŚRODKAMI ZARADCZYMI

Opis istotnych problemów we wdrażaniu wraz z podjętymi i planowanymi środkami zaradczymi został zamieszczony w rozdziale 2.3 *Napotkane znaczące problemy oraz podjęte środki zaradcze*.

3.9 OŚ PRIORYTETOWA IX POMOC TECHNICZNA

Celem IX Osi Priorytetowej **Pomoc techniczna** jest „Zapewnienie efektywnego oraz zgodnego z prawem i politykami wspólnotowymi wdrażania Regionalnego Programu Operacyjnego poprzez wsparcie instytucji uczestniczących w zarządzaniu i wdrażaniu”. Na realizację tego celu przeznaczono **32 797 183 EUR** (137 030 572 PLN), co stanowi 2,75% całkowitej alokacji z EFRR na Program.

Realizacja ww. celu przebiegać będzie poprzez wdrażanie dwóch działań:

- **Działanie 9.1** Wsparcie wdrażania RPO – celem działania jest zapewnienie efektywnego oraz zgodnego z prawem i politykami wspólnotowymi wdrażania Regionalnego Programu Operacyjnego poprzez wsparcie instytucji uczestniczących w zarządzaniu i wdrażaniu Programu. Na realizację tego celu przeznaczono **27 942 594 EUR** (116 853 439 PLN), co stanowi 85,20% alokacji na Oś.
- **Działanie 9.2** Informacja i promocja RPO – celem działania jest zapewnienie efektywnego powszechnego dostępu do informacji o Regionalnym Programie Operacyjnym w zakresie możliwości ubiegania się o dofinansowanie projektów ze środków funduszy strukturalnych oraz przygotowania i realizacji projektów. Na jego realizację zaplanowano kwotę **4 854 589 EUR** (20 177 132 PLN), co stanowi 14,80% alokacji na Oś.

W ramach wskazanych działań można zrealizować projekty mające na celu zapewnienie prawidłowego zarządzania i wdrażania programu oraz jego promocji, a także przygotowania kolejnego programu na nowy okres programowania.

Beneficjentami Osi Priorytetowej IX są podmioty zaangażowane we wdrażanie RPO WL, tj.:

- Instytucja Zarządzająca RPO (IZ RPO) – Zarząd Województwa Lubelskiego, który część swoich kompetencji przekazał Departamentowi Regionalnego Programu Operacyjnego Urzędu Marszałkowskiego Województwa Lubelskiego w Lublinie (DRPO, DF, a także inne komórki organizacyjne UMWL, o ile zostaną powierzone im obowiązki w zakresie wdrażania lub obsługi RPO WL),
- Instytucja Pośrednicząca II stopnia (IP II) – Lubelska Agencja Wspierania Przedsiębiorczości, która jest odpowiedzialna za wdrażanie I i II Osi Priorytetowej RPO WL na mocy Porozumienia pomiędzy IZ RPO a IP II w sprawie powierzenia Lubelskiej Agencji Wspierania Przedsiębiorczości w Lublinie realizacji działań I i II Osi Priorytetowej RPO WL.

Dla projektów realizowanych w ramach IX Osi Priorytetowej nie przewiduje się stosowania *cross-financingu*.



Konkurs RPO w kalejdoskopie – photoday dla laureatów I etapu konkursu



Olimpiada wiedzy o Regionalnym Programie Operacyjnym Województwa Lubelskiego – konkurs dla studentów z uczelni woj. lubelskiego



Wielki konkurs wiedzy o funduszach europejskich – konkurs dla szkół gimnazjalnych



Informator turystyczny „Na szlaku projektów RPO WL”

3.9.1 OSIĄGNIĘCIE CELÓW I ANALIZA POSTĘPÓW (FIZYCZNY I FINANSOWY POSTĘP PRIORYTETU)

3.9.1.1 INFORMACJA NA TEMAT FIZYCZNYCH I FINANSOWYCH POSTĘPÓW PRIORYTETU

Postęp fizyczny IX Osi Priorytetowej został przedstawiony w Załączniku IV w Tabeli 4.9. Postęp fizyczny IX Osi Priorytetowej Uzyskane wartości wskaźników oparte są na danych dotyczących operacji zakończonych tzn. takich, dla których zatwierdzono wnioski o płatność końcową.

3.9.1.2 ANALIZA JAKOŚCIOWA

Tabela 3.9.1.2.a. Wydane decyzje o dofinansowaniu – Oś Priorytetowa IX Pomoc techniczna.

Działanie	Liczba w okresie	Wartość w okresie	Liczba narastająco	Wartość narastająco	% alokacji na Działanie
9.1	6	4 430 522	48	23 516 180	84,41%
9.2	2	876 247	20	4 452 019	92,54%
Oś IX	8	5 306 769	68	27 968 199	85,60%

Wykres 3.9.1.2.a.



Tabela 3.9.1.2.b. Wnioski o płatność (zatwierdzone) – Oś Priorytetowa IX Pomoc techniczna.

Działanie	Liczba w okresie	Wartość w okresie	Liczba narastająco	Wartość narastająco	% alokacji na Działanie
9.1	63	4 306 011	301	17 696 802	63,52%
9.2	13	581 317	84	3 123 325	64,92%
Oś IX	76	4 887 328	385	20 820 126	63,73%

Wykres 3.9.1.2.b.

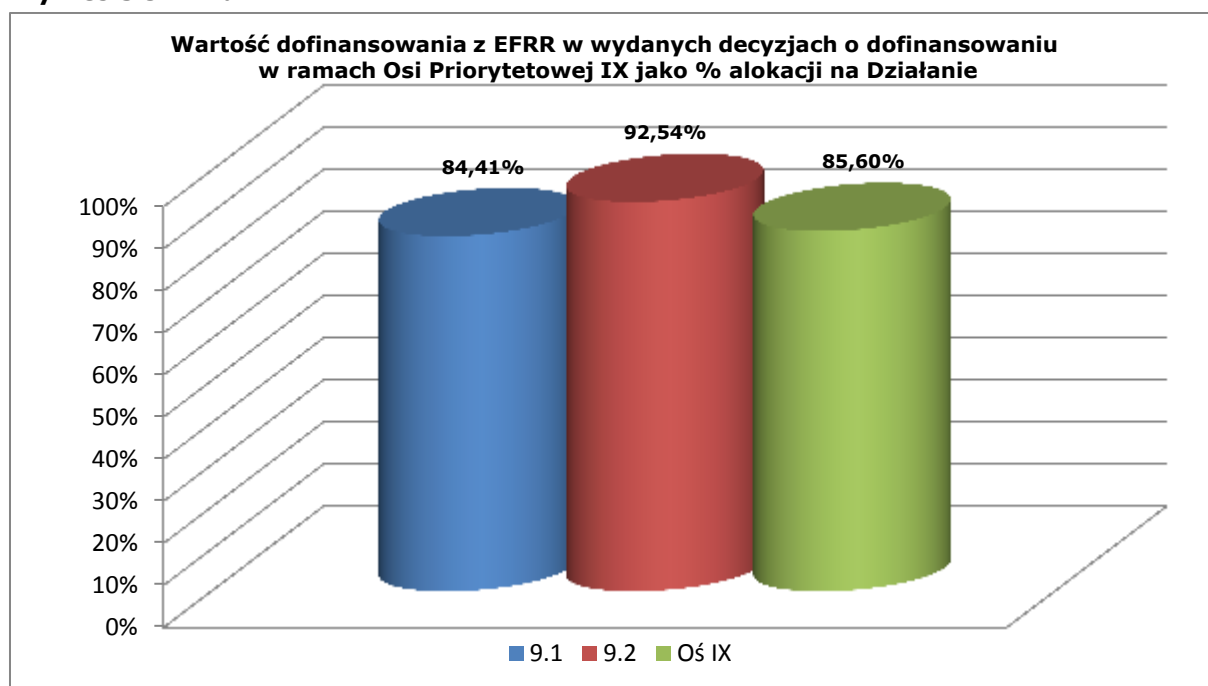

Tabela 3.9.1.2.c. Certyfikacja do KE - Oś Priorytetowa IX Pomoc techniczna.

Oś Priorytetowa	Wartość w okresie	Wartość narastająco	% alokacji na Oś
IX	5 162 523	21 415 676	65,30%

Postęp rzeczowy⁴¹

Realizacja wskaźników IX Osi Priorytetowej przedstawia się następująco:

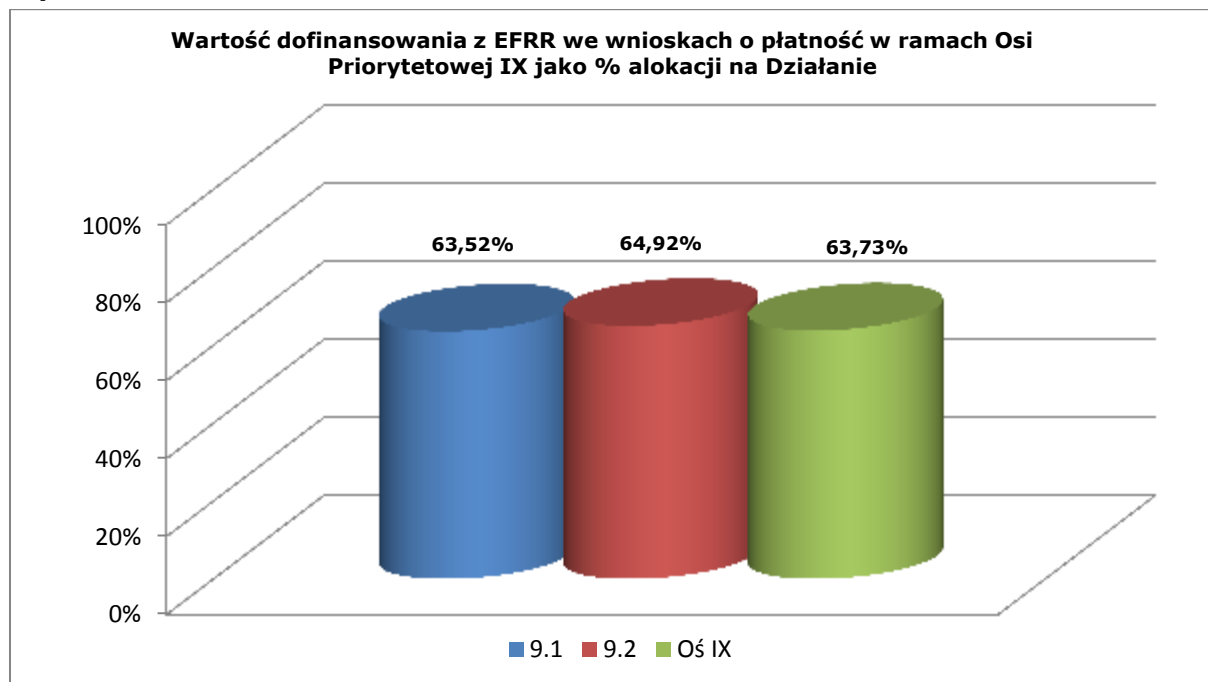
Liczba etatów współfinansowanych z PT. Osiągnięta wartość w okresie sprawozdawczym wynosi 227 szt., (przy zakładanej 150 szt.), a więc przekroczenie wartości tego wskaźnika wynosi 77 etatów. Wartość tego wskaźnika została przekroczona ze względu na zwiększenie zakładanego docelowego stanu zatrudnienia personelu w ramach realizacji Programu. Wzrost stanu zatrudnienia podyktowany jest zarówno zwiększeniem ilości zadań

⁴¹ Osiągnięte wartości wskaźników oparte są na wnioskach o płatność końcową.

niezbędnych do wdrażania RPO WL, jak również potrzebą podniesienia efektywności ich realizacji. W związku z powyższym nadal przewiduje się wzrost tego wskaźnika do poziomu 23 etatów w 2015 r. (156,67 % założonej wartości w Programie).

Liczba zakupionego sprzętu komputerowego. Osiągnięta wartość w okresie sprawozdawczym wynosi 290 szt. (założenia do końca 2015 r. – 150 szt.), co stanowi 193,33% zakładanej wartości docelowej. Wzrost tego wskaźnika wiąże się ze wzrostem wskaźnika „*Liczba etatów współfinansowanych z PT*”. Wzrost liczby etatów współfinansowanych z PT, jest czynnikiem wpływającym bezpośrednio na konieczność zwiększenia liczby zakupionego sprzętu na potrzeby większego zespołu pracowników wdrażających Program. W związku z powyższym przewiduje się wzrost tego wskaźnika do poziomu 349 szt., co będzie stanowiło 232,67% założonej wartości docelowej dla roku 2015.

Liczba kampanii informacyjnych i promocyjnych. Wartość przedmiotowego wskaźnika w okresie sprawozdawczym wynosi 10 (założenia do końca 2015 r. – 10 szt.), co stanowi 100% wartości docelowej. Wartość wskaźnika wynika bezpośrednio z obowiązku corocznego przeprowadzania kampanii informacyjnej i/lub promocyjnej przez IZ RPO. Obowiązek ten nakłada Strategia komunikacji Funduszy Europejskich w Polsce w ramach Narodowej Strategii Spójności na lata 2007-2013. Biorąc pod uwagę dotychczasową praktykę oraz cykl rozliczania projektów szacuje się, że wartość wskaźnika wzrośnie do 11 szt., co stanowi 110% wartości docelowej dla roku 2015.

Liczba zleconych ekspertyz, analiz. Osiągnięta wartość omawianego wskaźnika w okresie sprawozdawczym wynosi 15 szt. (założenia do końca 2015 r. – 22 szt.), co stanowi 68,18% wartości docelowej. Przewiduje się dalszy wzrost tego wskaźnika do poziomu 33 szt. (150%) Przekroczenie wartości wskaźnika wynikało z potrzeby przeprowadzenia analiz i ekspertyz w początkowej fazie programowania, oraz zmiany metodologii zliczania wskaźnika na poziomie IX Osi.

Liczba szkoleń, seminariów i konferencji dla beneficjentów. Osiągnięta wartość omawianego wskaźnika w okresie sprawozdawczym wyniosła 90 szt. (założenia do końca 2015 r. – 25 szt.), co stanowi 360% wartości docelowej. Przekroczenie zakładanych wartości wynika ze stale rosnących potrzeb Beneficjentów RPO WL, w zakresie dostępu do bezpłatnych szkoleń dotyczących realizacji projektów w ramach RPO WL na lata 2007-2013. Zarówno IZ RPO, jak i IP II wychodzą naprzeciw tym oczekiwaniom i organizują większą niż pierwotnie założono w Programie liczbę szkoleń.

Liczba osób uczestniczących w szkoleniach, seminariach i konferencjach. Osiągnięta wartość omawianego wskaźnika na koniec okresu sprawozdawczego wynosi 8 998 osób (założenia do końca 2015 r. – 5000 osób), co stanowi 179,96% wartości docelowej. Przekroczenie zakładanych wartości wynika z tego, iż wraz ze wzrostem liczby organizowanych szkoleń wzrasta liczba osób, które w nich uczestniczyły.

Liczba przeszkolonego personelu zaangażowanego we wdrażanie RPO. Wartość tego wskaźnika jest bezpośrednią konsekwencją kształtowania się wielkości wskaźnika „*Liczba etatów współfinansowanych z PT*”. Wartość przedmiotowego wskaźnika wynosi 262 (założenia do końca 2015 r. – 150), co stanowi 174,67% wartości docelowej. Należy to tłumaczyć faktem zwiększenia stanu zatrudnienia, a co za tym idzie wzrostem liczby pracowników zajmujących się wdrażaniem RPO WL biorących udział w różnego rodzaju szkoleniach, kursach językowych oraz studiach podyplomowych. Przewiduje się, że wskaźnik ten w dalszym okresie może osiągnąć wartość 270 osób.

Liczba odwiedzin portalu www.rpo.lubelskie.pl. Osiągnięta wartość omawianego wskaźnika w okresie sprawozdawczym wynosi 4 456 531 szt. (założenia do końca 2015 r. – 3 500 000 szt.), co stanowi 127,33% wartości docelowej. Szacuje się, że wartość wskaźnika wzrośnie do ok. 4,58 mln szt.

3.9.2 OPIS ISTOTNYCH PROBLEMÓW WE WDRAŻANIU WRAZ Z PODJĘTYMI ŚRODKAMI ZARADCZYMI

Opis istotnych problemów we wdrażaniu wraz z podjętymi i planowanymi środkami zaradczymi został zamieszczony w rozdziale 2.3 *Napotkane znaczące problemy oraz podjęte środki zaradcze*.

4. PROGRAMY EFS: SPÓJNOŚĆ I KONCENTRACJA

Nie dotyczy Regionalnego Programu Operacyjnego Województwa Lubelskiego na lata 2007 – 2013.

5. PROGRAMY EFRR / FUNDUSZU SPÓJNOŚCI: DUŻE PROJEKTY

Projekt pn. „**Rozbudowa Regionalnego Portu Lotniczego: Port Lotniczy Lublin S.A. (Świdnik)**”, realizowany w ramach V Osi Priorytetowej *Transport* Działania 5.5: *Transport lotniczy* Regionalnego Programu Operacyjnego Województwa Lubelskiego na lata 2007 - 2013 jest projektem dużym w rozumieniu art. 39 Rozporządzenia Rady (WE) nr 1083/2006. Umowa o dofinansowanie tego projektu została podpisana w dniu **19 grudnia 2011 roku** na całkowitą wartość projektu 119 719 414,94 EUR (502 127 170,13 PLN) w tym dofinansowanie UE 29 803 061,37 EUR (125 000 000 PLN).

W wyniku podpisania (22 lipca 2013 r.) aneksu do umowy, całkowita wartość projektu wynosi **113 493 482,08 EUR** (476 014 362,54 PLN), przy dofinansowaniu z EFRR wynoszącym **29 803 061,37 EUR** (125 000 000,00 PLN).

Koszty inwestycji projektu pokrywane są z następujących źródeł:

Źródło finansowania kosztów inwestycji (EUR)

Koszt inwestycji (a)	Wkład wspólnotowy (b)	Budżet państwa (c)	Krajowy wkład prywatny (d)	Inne źródła (e)	pożyczki EBI/EFI (tylko informacyjnie) (f)
113 493 482,08	29 803 061,37	4 634 930,03	79 055 490,68	—	—

a=b+c+d+e; Według kursu 1 EUR = 4,1942 PLN

Ponadto, do końca okresu sprawozdawczego Beneficjent wyemitował obligacje o wartości 39 816 889,99 EUR (167 000 000,00 PLN), z których między innymi pozyska środki na dalsze finansowanie inwestycji.

Od początku realizacji projektu zatwierdzono 19 wniosków o płatność na kwotę wydatków całkowitych 112 877 631,63 EUR (473 431 362,59 PLN) z czego 29 803 061,37 EUR (125 000 000,00 PLN) stanowi dofinansowanie UE.

Dnia 23 maja 2013 r. odbyło się spotkanie Beneficjenta z przedstawicielami Inicjatywy Jaspers przy udziale IZ. Dyskutowano m.in. o prawnych i ekonomicznych aspektach przyznania pomocy publicznej oraz o przygotowaniu notyfikacji.

Dnia 24 maja 2013 r. Beneficjent zwrócił się z prośbą o wyrażenie zgody na rozszerzenie zakresu rzeczowego projektu oraz wydłużenie terminów realizacji projektu tj. terminu rzeczowego zakończenia realizacji projektu do 30.11.2014 r., a terminu finansowego zakończenia projektu do 31.12.2014 r. Beneficjent uzasadniał wniosek faktem, iż w toku procesu inwestycyjnego, przeprowadzone przez przewoźników postępowania „preaudytowe” zwróciły uwagę Zarządu spółki na konieczność wprowadzenia pewnych modyfikacji w realizowanym projekcie. Z tych względów, a także ze względu na chęć podwyższenia standardów, zwiększenia poziomu bezpieczeństwa oraz zachowania odpowiednich warunków eksploatacji maszyn i urządzeń, Zarząd Spółki podjął decyzje o kontynuacji procesu realizacji inwestycji i tym samym rozszerzeniu zakresu rzeczowego projektu. Beneficjent zamierza sfinansować realizację zadań środkami pochodzącymi z absorpcji kapitału akcyjnego lub emisji obligacji. Instytucja Zarządzająca Regionalnym Programem Operacyjnym



Port Lotniczy Lublin S.A. - Rozbudowa Regionalnego Portu Lotniczego: Port Lotniczy Lublin S.A. (Świdnik)



na lata 2007-2013 wyraziła zgodę na zmiany terminu zakończenia rzeczowego i finansowego projektu oraz na rozszerzenie zakresu rzeczowego projektu.

Zgodnie z informacjami zawartymi we wniosku o płatność złożonym do IZ RPO w dniu 21 listopada 2013 r. Beneficjent zrealizował wszystkie zadania obejmujące wydatki kwalifikowalne w projekcie. Zadania, które pozostały do wykonania w ramach budżetu to zakup urządzeń technicznych i maszyn oraz budowa budynku szybkiej odprawy pasażerów i pojazdów jako koszty niekwalifikowane.

Tabela 5.1. Stopień realizacji projektu w zakresie finansowo-rzeczowym głównych zadań

Lp.	Zakres rzeczowy projektu	Stan realizacji	% realizacji*
1	Urządzenia techniczne i maszyny	Zadanie w trakcie realizacji	75,07
2	Budowa budynku szybkiej odprawy pasażerów i pojazdów**	Realizacja zadania nie rozpoczęła się	-

* stosunek poniesionych wydatków ogółem od początku realizacji projektu do przypisanych wydatków w harmonogramie finansowo-rzeczowym wg stanu na koniec okresu sprawozdawczego.

** planowany termin pozyskania decyzji o pozwoleniu na budowę budynku szybkiej odprawy pasażerów i pojazdów to wrzesień 2014 r.

W okresie sprawozdawczym rozstrzygnięto jedno postępowanie przetargowe na „Dostawę dwóch fabrycznie nowych pojazdów typu Side by Side” dla Służby Ochrony Lotniska. Umowa została podpisana 04 marca 2013 r.

W I kwartale 2013 r. procedura uruchomienia obowiązku użyteczności publicznej została zatwierdzona przez Prezesa Urzędu Lotnictwa Cywilnego, który po spotkaniu z przedstawicielami Województwa i Spółki Port Lotniczy Lublin S.A. (Świdnik) powołał zespół do prowadzenia dalszych prac.

Spółka Port Lotniczy Lublin S.A. (Świdnik) otrzymała od przedstawicieli Inicjatywy Jaspers informację, iż zdaniem urzędników Komisji Europejskiej w niniejszym stanie faktycznym nie można stosować przepisów Decyzji Komisji z dnia 20 grudnia 2011 r. dotyczącej procedury nakładania obowiązku użyteczności publicznej na zarządzającego lotniskiem. Środek pomocy powinien zostać wdrożony na podstawie procedury notyfikacyjnej prowadzonej za pośrednictwem Prezesa UOKiK.

W dniu 18 listopada 2013 r. odbyło się kolejne spotkanie z udziałem Beneficjenta, przedstawicieli Inicjatywy Jaspers oraz Instytucji Zarządzającej. Ustalono iż, Spółka w grudniu 2013 r. złoży wniosek do Departamentu Monitorowania Pomocy Publicznej Urzędu Ochrony Konkurencji w Warszawie o wszczęcie procedury prenotyfikacji poprzedzającej notyfikację pomocy publicznej. Przeprowadzenie tego procesu pozwoli potwierdzić możliwość nałożenia obowiązku świadczenia usług użyteczności publicznej na Spółkę lub też dopuszczalność udzielenia innego środka pomocy w zgodzie ze wspólnym rynkiem. Zarząd Spółki szacuje, iż proces notyfikacji pomocy publicznej będzie czasowo zbieżny z zakończeniem Projektu, co pozwoli uniknąć sytuacji, w której Spółka z jednej strony zakończy proces inwestycyjny, z drugiej zaś środek pomocy na realizację zadań użyteczności publicznej nie zostanie określony. W związku z wejściem w życie w dniu 4 kwietnia 2014 r. Wytycznych KE w sprawie pomocy państwa na rzecz portów lotniczych i przedsiębiorstw lotniczych dla lotnisk, które dopuszczają finansowanie straty operacyjnej w regionalnych portach lotniczych i uznają jej zgodność z artykułem 107 ust. 3 lit c) Traktatu o funkcjonowaniu Unii Europejskiej, zostaną podjęte działania, w celu zgłoszenia środka pomocowego do KE.

Na koniec okresu sprawozdawczego zaplanowano otrzymanie pełnej dokumentacji od Beneficjenta oraz przekazanie do KE przez system SFC wniosku o potwierdzenie wkładu finansowego. Uzgodniono również wydanie przez Inicjatywę Jaspers dokumentu „Action Completion Note”.

W dniu 24 grudnia 2013 r. Zarząd Województwa Lubelskiego uchwałą Nr CCXX/4454/2013 wyraził zgodę na wystąpienie do Komisji Europejskiej z wnioskiem o potwierdzenie wniesienia wkładu finansowego dla projektu „*Rozbudowa Regionalnego Portu Lotniczego: Port Lotniczy Lublin S.A. (Świdnik) w ramach Regionalnego Programu Operacyjnego Województwa Lubelskiego na lata 2007-2013*”. Instytucja Zarządzająca Regionalnym Programem Operacyjnym Województwa Lubelskiego w dniu 31 grudnia 2013 roku przesłała do Komisji Europejskiej (poprzez system SFC) wniosek o potwierdzenie wkładu finansowego wraz z załącznikami (wszystkie dane finansowe przedstawione we wniosku zostały przeliczone na euro po kursie 1 EUR – 3,9393 PLN.). Po wydaniu przez Inicjatywę JASPERS dokumentu pn. „*Action Completion Note*”, IZ RPO WL w dniu 29 stycznia 2014 r. przekazała dokument do Komisji Europejskiej.

Po przeprowadzeniu weryfikacji wniosku o potwierdzenie wkładu finansowego w dniu 25 lutego 2014 r. Komisja Europejska odesłała wniosek wraz z uwagami. Zastrzeżenia KE dotyczyły przede wszystkim trafności gospodarczych i finansowych prognoz zawartych w studium wykonalności. Komisja Europejska zauważa, iż w toku inwestycji nie brano pod uwagę długoterminowego wpływu zmodernizowanych inwestycji drogowych i kolejowych na prognozę poziomu ruchu lotniczego. Spadek natężenia ruchu pasażerskiego w stosunku do zakładanego niesie wysokie ryzyko braku rentowności dla projektu co nie jest pożądane z ekonomicznego punktu widzenia i w konsekwencji może spowodować brak wkładu UE w projekcie.

W odpowiedzi na zastrzeżenia KE, Instytucja Zarządzająca w piśmie RPO-V.432.2.6.2011.JZI z dnia 18 kwietnia 2014 r. zawarła argumenty potwierdzające słuszność założeń przyjętych dla przedmiotowej inwestycji, wskazujących na zgodność projektu z artykułem 40 Rozporządzenia Rady (WE) nr 1083/2006.

Odnosząc się do kwestii środowiskowych należy zauważyć, iż wyrokiem z dnia 11 września 2012 r. Wojewódzki Sąd Administracyjny w Warszawie uchylił decyzję Generalnego Dyrektora Ochrony Środowiska (GDOŚ) z dnia 25 sierpnia 2010 r. W uzasadnieniu orzeczenia WSA wskazał, iż przyczyną takiego rozstrzygnięcia jest fakt błędnego, zdaniem sądu, rozpoznania odwołań przez organ II instancji. W dniu 6 marca 2013 r. GDOŚ w wyniku rozpoznania sprawy dwóch osób fizycznych umorzył postępowanie z ich skargi, ponownie odmawiając im statusu strony w postępowaniu. Natomiast w zakresie skargi na Decyzję złożoną przez *Stowarzyszenie Inicjatywa 2008*, GDOŚ w Warszawie przedłużył termin rozpoznania sprawy do 13 grudnia 2013 r. W dniu 19 grudnia 2013 r. - na skutek ponownego rozpoznania sprawy - Generalny Dyrektor Ochrony Środowiska w Warszawie wydał decyzję (znak: DOOŚ-oaI-4230.1.2013.mc.7), w której utrzymał w mocy decyzję środowiskową z dnia 19 maja 2010 roku (znak: RDOŚ-006-WOO-6650-37-9/09/Sm/kpa). Decyzja o środowiskowych uwarunkowaniach dla przedsięwzięcia jest decyzją ostateczną.

Mając na uwadze powyższe, decyzja środowiskowa jest wykonalna, stanowi źródło prawa dla Portu Lotniczego i funkcjonuje w obrocie prawnym. Na podstawie tej decyzji środowiskowej Port Lotniczy złożył wniosek do Wojewody Lubelskiego o wydanie decyzji zezwolenia na realizację inwestycji w zakresie lotniska użytku publicznego.

W okresie sprawozdawczym nie wystąpiły zmiany w wykazie dużych projektów w ramach RPO.

W ramach RPO WL nie są realizowane projekty środowiskowe o koszcie całkowitym w przedziale 25 – 50 mln EUR.

6. POMOC TECHNICZNA

W okresie programowania na potrzeby Działania 9.1 *Wsparcie wdrażania RPO* z EFRR została przeznaczona kwota **27 942 594 EUR** (116 853 439,85 PLN), co stanowi 2,36% środków przeznaczonych na realizację całego Programu.

W ramach *Regionalnego Programu Operacyjnego Województwa Lubelskiego na lata 2007-2013* z Pomocy Technicznej korzysta Instytucja Zarządzająca oraz Instytucja Pośrednicząca II stopnia, której rolę pełni Lubelska Agencja Wpierania Przedsiębiorczości w Lublinie. W ramach IZ RPO Beneficjentami pomocy technicznej są: Departament Regionalnego Programu Operacyjnego i Departament Finansów (Oddział Funduszy Unijnych RPO).

W ramach Działania 9.1 RPO WL w 2013 roku poniesione zostały wydatki w wysokości **4 383 550,62 EUR** (18 385 488,00 PLN) finansowane z EFRR w tym:

- Departament Regionalnego Programu Operacyjnego – **2 418 997,66 EUR** (10 145 760,00 PLN),
- Departament Finansów (Oddział Funduszy Unijnych RPO) – **151 399,55 EUR** (635 000,00 PLN),
- Lubelska Agencja Wspierania Przedsiębiorczości – **1 813 153,40 EUR** (7 604 728,00 PLN).

Od początku uruchomienia Programu w ramach powyższego Działania zostały poniesione wydatki na kwotę z EFRR **17 696 801,81 EUR** (74 223 926,14 PLN). Poniesione wydatki nie przekraczają kwoty na nie zarezerwowanej.

Wdrażanie działań w ramach Pomocy Technicznej jest realizowane zgodnie z przyjętym Rocznym Planem Działań Pomocy Technicznej na 2013 r.

W ramach IX Osi Priorytetowej RPO WL w DRPO, w obrębie Działania 9.1. realizowane były dwa projekty:

1. „Wsparcie wdrażania RPO – Zatrudnienie personelu w 2013 r.” – RPLU.09.01.00-06-001/13 o wartości **1 887 058,32 EUR** (7 914 700,00 PLN) finansowane z EFRR. W ramach projektu poniesione zostały koszty związane z wynagrodzeniem 129 osób (średnia liczba zatrudnienia w ciągu jednego miesiąca), które w 2013 r. wyniosły **1 831 356,44 EUR** (7 681 075,19 PLN) finansowane z EFRR. Projekt zrealizowany finansowo w 97,05%.
2. „Wsparcie wdrażania RPO w 2013 r.” – RPLU.09.01.00-06-002/13 o wartości **531 939,34 EUR** (2 231 060,00 PLN) finansowane z EFRR. W 2013 r. projekt został zrealizowany finansowo w 84,23%. W ramach przedmiotowego projektu zostały poniesione wydatki na kwotę **448 041,75 EUR** (1 879 176,69 PLN), finansowane z EFRR, w podziale na poszczególne zadania tj.:
 - podnoszenie kwalifikacji zawodowych personelu zaangażowanego w realizację RPO na poziomie Instytucji Zarządzającej oraz innych instytucji zaangażowanych we wdrażanie programu, jak również personelu zaangażowanego w dokończenie realizacji ZPORR do końca 2008 r. i przygotowanie kolejnego programu – **58 865,75 EUR** (246 894,73 PLN). Kwota zaplanowana na wykonanie zadania to **79 156,93 EUR** (332 000,00 PLN). Zadanie zrealizowane finansowo w 74,37%.
 - organizacja i obsługa procesu naboru, selekcji, oceny i wyboru projektów – **15 916,53 EUR** (66 757,10 PLN). Kwota zaplanowana na wykonanie zadania to **19 846,45 EUR** (83 240,00 PLN). Zadanie zrealizowane finansowo w 80,20%.
 - wsparcie procesu kontroli realizacji projektów – **2 246,08 EUR** (9 420,50 PLN). Kwota zaplanowana na wykonanie zadania to **11 062,90 EUR** (46 400,00 PLN). Zadanie zrealizowane finansowo w 20,30%.

– organizacja i obsługa Komitetu Monitorującego – **322,35 EUR** (1 352,00 PLN). Kwota zaplanowana na wykonanie zadania to **476,85 EUR** (2 000,00 PLN). Zadanie zrealizowane finansowo w 67,60%.

– utrzymanie i rozwój systemu informatycznego monitoringu i kontroli, który będzie kompatybilny z Krajowym Systemem Informatycznym na okres 2007-2013 – w 2013 r. zadania nie realizowano. Nie zaplanowano kwoty na jego realizację.

– zakup sprzętu komputerowego wraz z niezbędnym oprogramowaniem, sprzętu biurowego oraz wyposażenia i materiałów biurowych na potrzeby realizacji RPO oraz przygotowania kolejnego programu – **65 960,52 EUR** (276 651,60 PLN). Kwota zaplanowana na wykonanie zadania to **79 872,20 EUR** (335 000,00 PLN). Zadanie zrealizowane finansowo w 82,58%.

– pokrycie kosztów związanych z zapewnieniem właściwych warunków technicznych niezbędnych do realizacji RPO i przygotowania kolejnego programu – **196 238,21 EUR** (823 062,30 PLN). Kwota zaplanowana na wykonanie zadania to **204 332,17 EUR** (857 010,00 PLN). Zadanie zrealizowane finansowo w 96,04%.

– pokrycie kosztów związanych z archiwizacją dokumentacji dotyczącej realizacji RPO (zapewnienia powierzchni archiwalnej i właściwej obsługi) – **4 926,80 EUR** (20 664,00 PLN). Kwota zaplanowana na wykonanie zadania to **5 006,91 EUR** (21 000,00 PLN). Zadanie zrealizowane finansowo w 98,40%.

– pokrycie kosztów krajowych i zagranicznych delegacji służbowych, służących prawidłowemu przygotowaniu i wdrażaniu RPO oraz przygotowaniu kolejnego programu - **14 722,50 EUR** (61 749,09 PLN). Kwota zaplanowana na wykonanie zadania to **26 229,08 EUR** (110 010,00 PLN). Zadanie zrealizowane finansowo w 56,13%.

– przygotowanie analiz, badań, sprawozdań i innych ekspertyz na potrzeby RPO, a także przygotowanie niezbędnych dokumentów i analiz na potrzeby kolejnego programu – **12 566,28 EUR** (52 705,50 PLN). Kwota zaplanowana na wykonanie zadania to **12 636,50 EUR** (53 000,00 PLN). Zadanie zrealizowane finansowo w 99,44%.

– koszty związane z przeprowadzeniem ewaluacji RPO (mid-term i ex-post) oraz przygotowanie ewaluacji ex-ante dotyczącej kolejnego programu. Kwota wydatków - **65 800,69 EUR** (275 981,25 PLN). Kwota zaplanowana na wykonanie zadania to **65 805,16 EUR** (276 000,00 PLN). Zadanie zrealizowane finansowo w 99,99%.

– pokrycie innych kosztów niezbędnych do prawidłowego zarządzania i wdrażania RPO oraz przygotowania kolejnego programu – **10 476,04 EUR** (43 938,62 PLN). Kwota zaplanowana na wykonanie zadania to **27 514,19 EUR** (115 400,00 PLN). Zadanie zrealizowane finansowo w 38,08%.

W ramach realizacji Pomocy Technicznej RPO w okresie sprawozdawczym Departament Finansów (Oddział Funduszy Unijnych RPO) realizował dwa projekty:

1. „Wsparcie wdrażania RPO – Zatrudnienie personelu” – RPLU.09.01.00-06-F01/13 o wartości **126 364,98 EUR** (530 000,00 PLN) z EFRR. W ramach projektu poniesione zostały koszty związane z wynagrodzeniem 10 osób (średnia liczba zatrudnienia w ciągu jednego miesiąca), które w 2013 r. wyniosły **118 184,51 EUR** (495 689,47 PLN). Finansowa realizacja projektu wyniosła - 93,53% kwoty zaplanowanej na 2013 r.
2. „Wsparcie wdrażania RPO” – RPLU.09.01.00-06-F02/13 o wartości **25 034,57 EUR** (105 000,00 PLN) z EFRR. W 2013 r. w ramach projektu zostały poniesione koszty w wysokości **12 914,09 EUR** (54 164,27 PLN), tj. 51,59% kwoty zaplanowanej na 2013 r.

W ramach przedmiotowego projektu zostały poniesione następujące wydatki w podziale na poszczególne zadania:

— podnoszenie kwalifikacji zawodowych personelu zaangażowanego w realizację RPO, w tym koszty szkoleń indywidualnych, kursów językowych oraz studiów podyplomowych pracowników – **8 408,07 EUR** (35 265,14 PLN). Kwota zaplanowana na wykonanie zadania to **13 113,35 EUR** (55 000,00 PLN). Zadanie zrealizowane finansowo w 64,12%.

— zakup sprzętu komputerowego wraz z niezbędnym oprogramowaniem, sprzętu biurowego oraz wyposażenia i materiałów biurowych na potrzeby realizacji Oddziału Funduszy Unijnych (RPO) – **4 506,02 EUR** (18 899,13 PLN). Kwota zaplanowana na wykonanie zadania to **11 205,95 EUR** (47 000,00 PLN). Zadanie zrealizowane finansowo w 40,21%.

– pokrycie kosztów związanych z zapewnieniem właściwych warunków technicznych niezbędnych do realizacji RPO i przygotowania kolejnego programu – w ramach tego zadania nie poniesiono żadnych wydatków. Sprzęt komputerowy i biurowy nie wymagał większych napraw. Kwota zaplanowana na wykonanie zadania wynosiła **715,24 EUR** (3 000,00 PLN).

Lubelska Agencja Wspierania Przedsiębiorczości w Lublinie w ramach Działania 9.1. IX Osi Priorytetowej RPO WL w 2013 roku realizowała następujące projekty:

1. „*Wsparcie wdrażania RPO WL*” - RPLU.09.01.00-06-L01/13 o wartości **1 325 138,52 EUR** (5 557 896,00 PLN) z EFRR, w tym zadanie:

— zatrudnienie personelu zaangażowanego w realizację RPO (umowy o pracę). Kwota wydatków to **1 303 684,45 EUR** (5 467 913,32 PLN). Finansowa realizacja zadania wyniosła – 99,38%.

2. „*Wsparcie wdrażania RPO*” - RPLU.09.01.00-06-L02/13 o wartości **488 014,87 EUR** (2 046 832,00 PLN) z EFRR. Kwota wydatków całkowitych **433 235,80 EUR** (1 817 077,57 PLN) z EFRR. Finansowa realizacja zadania wyniosła – 88,78%. W podziale na zadania projekt przedstawia się następująco:

— podnoszenie kwalifikacji zawodowych personelu zaangażowanego w realizację RPO (koszty szkoleń, kursów i związane z tym koszty delegacji oraz studia podyplomowe). Kwota wydatków to **36 902,31 EUR** (154 775,67 PLN). Kwota zaplanowana na to zadanie – **44 108,53 EUR** (185 000,00 PLN). Finansowa realizacja zadania wyniosła – 83,66%.

— organizacja i obsługa procesu naboru, selekcji, oceny i wyboru projektów (ogłoszenia w prasie, wynagrodzenia dla asesorów, wydanie opinii, artykuły spożywcze). Kwota wydatków to **6 294,88 EUR** (26 402,00 PLN). Kwota zaplanowana na wykonanie zadania to **9 656,19 EUR** (40 500,00 PLN). Finansowa realizacja zadania wyniosła – 65,19%.

— wsparcie procesu kontroli realizacji projektów (delegacje, zakup biletów autobusowych, badania lekarskie, ekwiwalent za pranie i używanie odzieży oraz ekspertyzy) kwota wydatków to **18 611,31 EUR** (78 059,55 PLN). Kwota zaplanowana na wykonanie zadania to **27 760,24 EUR** (116 432,00 PLN). Finansowa realizacja zadania wyniosła - 67,04%.

— zakup sprzętu komputerowego wraz z niezbędnym oprogramowaniem, sprzętu biurowego oraz wyposażenia i materiałów biurowych (zakup wyposażenia, zestawów komputerowych, akcesoriów komputerowych, mebli biurowych, aktualizacja oprogramowania do obsługi prawnej, programu kadrowo-płacowego i finansowo-księgowego, zakup materiałów biurowych w tym: pieczęci, papieru XERO i segregatorów, mebli biurowych) na potrzeby realizacji RPO. Kwota wydatków to **66 928,07 EUR** (280 709,73 PLN). Kwota zaplanowana na wykonanie zadania to **70 072,96 EUR** (293 900,00 PLN). Finansowa realizacja zadania wyniosła – 95,51%.

— pokrycie kosztów związanych z zapewnieniem właściwych warunków technicznych niezbędnych do realizacji RPO (sprząatanie, wynajem pomieszczeń biurowych, opłaty za energię elektryczną, prąd, gaz, usługi telekomunikacyjne, ochronę, obsługa bhp i p.poż., konserwacja urządzeń, konwój oraz wynajem samochodu wraz z zakupem paliwa, myciem). Kwota wydatków to **255 838,23 EUR** (1 073 036,69 PLN). Kwota zaplanowana na wykonanie zadania to **267 202,33 EUR** (1 120 700,00 PLN). Finansowa realizacja zadania wyniosła – 95,75%.

— pokrycie kosztów związanych z archiwizacją dokumentacji dotyczącej realizacji RPO tj. zapewnienie powierzchni archiwalnej i właściwej obsługi (meble do archiwum oraz ekwiwalent za odzież). Kwota wydatków to **1 159,34 EUR** (4 862,49 PLN). Kwota zaplanowana na to zadanie – **2 479,61 EUR** (10 400,00 PLN). Finansowa realizacja zadania wyniosła – 46,75%.

— koszty krajowych i zagranicznych delegacji służbowych (delegacje krajowe i zagraniczne). Kwota wydatków to **3 165,04 EUR** (13 274,79 PLN). Kwota zaplanowana na to zadanie to **6 914,31 EUR** (29 000,00 PLN). Finansowa realizacja zadania wyniosła - 45,78%.

— pokrycie innych kosztów niezbędnych do prawidłowego zarządzania i wdrażania programu (abonament BIP, usługi pocztowe, nadzór eksploatacyjny, opłata za wodę, czynsz za barki i stojaki, dojazd na terenie miasta, artykuły spożywcze, wyposażenie sekretariatu oraz obsługa prawna LAWP). Kwota wydatków to **44 336,62 EUR** (185 956,65 PLN). Kwota przeznaczona na to zadanie to **59 820,70 EUR** (250 900,00 PLN). Finansowa realizacja zadania wyniosła – 74,12%.

Projekty w ramach Działania 9.1 przyczyniają się do wsparcia zarządzania i wdrażania Regionalnego Programu Operacyjnego Województwa Lubelskiego na lata 2007-2013, poprzez umożliwienie pracownikom uczestnictwa w studiach podyplomowych, szkoleniach oraz konferencjach, które mają na celu podnoszenie kwalifikacji zawodowych, a tym samym zwiększenie efektywności, jakości i rezultatów pracy przy wdrażaniu Programu. Zatrudnianie nowych pracowników, zapewnienie odpowiedniego sprzętu oraz rozwoju systemu informatycznego monitoringu i kontroli przyczynia się do bardziej skutecznego zarządzania zadaniami, których przybywa w miarę wdrażania programu.

Środki przeznaczone na Pomoc Techniczną w Programie są wystarczające, a poniesione wydatki nie przekraczają kwot na nie zarezerwowanych. W okresie sprawozdawczym nie wystąpiły problemy z wdrażaniem IX Osi Priorytetowej.

W okresie sprawozdawczym środki z Pomocy Technicznej Regionalnego Programu Operacyjnego Województwa Lubelskiego na lata 2007-2013 nie były wykorzystywane dla potrzeb związanych z wdrażaniem *Strategii UE dla Regionu Morza Bałtyckiego*.

7. INFORMACJA I PROMOCJA

Opis działań podejmowanych w roku sprawozdawczym odnośnie informacji i promocji został zaprezentowany w załączniku X – Formularz dotyczący informacji promocji oraz w rozdziale 3 niniejszego sprawozdania w punkcie opisującym IX Oś Priorytetową.

SPIS TABEL, WYKRESÓW, MAP I SCHEMATÓW ZAMIESZCZONYCH W SPRAWOZDANIU

TABELE:

Tabela 2.1.5.a.	<i>Kwoty odzyskane w podziale na poszczególne Osie Priorytetowe.</i>
Tabela 2.1.5.b.	<i>Kwoty wycofane po anulowaniu w podziale na poszczególne Osie Priorytetowe.</i>
Tabela 2.1.6.1.a	<i>Aktualizacja Szczegółowego Opisu Osi Priorytetowych RPO WL 2007- 2013 w okresie sprawozdawczym.</i>
Tabela 2.1.6.1.b	<i>Aktualizacja Listy indywidualnych projektów kluczowych w ramach RPO WL 2007-2013 w okresie sprawozdawczym.</i>
Tabela 2.1.6.1.c	<i>Aktualizacja Instrukcji Wykonawczej Instytucji Zarządzającej Regionalnym Programem Operacyjnym Województwa Lubelskiego na lata 2007 - 2013 w okresie sprawozdawczym.</i>
Tabela 2.1.6.1.d	<i>Aktualizacja Instrukcji Wykonawczej Instytucji Pośredniczącej II stopnia w ramach Regionalnego Programu Operacyjnego Województwa Lubelskiego na lata 2007 - 2013 w okresie sprawozdawczym.</i>
Tabela 2.1.6.1.e	<i>Aktualizacja Opisu Systemu Zarządzania i Kontroli RPO WL 2007-2013 w okresie sprawozdawczym.</i>
Tabela 2.1.6.1.f	<i>Aktualizacja Porozumienia w sprawie systemu realizacji Regionalnego Programu Operacyjnego Województwa Lubelskiego na lata 2007 - 2013 w okresie sprawozdawczym.</i>
Tabela 2.1.6.1.g	<i>Aktualizacja Wytycznych IZ RPO obowiązujących w ramach Programu w okresie sprawozdawczym.</i>
Tabela 2.1.6.1.h	<i>Aktualizacja Wytycznych dla Wnioskodawców w ramach I i II Osi Priorytetowej RPO WL 2007 - 2013.</i>
Tabela 2.1.6.2.a	<i>Nabory wniosków o dofinansowanie w okresie sprawozdawczym i od uruchomienia Programu w podziale na Osie Priorytetowe.</i>
Tabela 2.1.6.2.b	<i>Liczba i wartość wniosków o dofinansowanie po ocenie formalnej w okresie sprawozdawczym oraz od uruchomienia Programu w podziale na Osie Priorytetowe.</i>
Tabela 2.1.6.2.c	<i>Liczba i wartość wniosków o dofinansowanie zatwierdzonych do realizacji w okresie sprawozdawczym oraz od uruchomienia Programu w podziale na Osi Priorytetowe.</i>
Tabela 2.1.6.2.d.	<i>Liczba i wartość podpisanych umów / wydanych decyzji o dofinansowaniu w okresie sprawozdawczym i od uruchomienia Programu w podziale na Osie Priorytetowe.</i>
Tabela 2.1.6.2.e.	<i>Liczba i wartość wniosków o płatność zatwierdzonych w okresie sprawozdawczym i od uruchomienia Programu w podziale na Osie Priorytetowe.</i>
Tabela 2.1.6.2.f.	<i>Płatności otrzymane od Komisji Europejskiej w okresie sprawozdawczym i od uruchomienia Programu w podziale na Osie Priorytetowe.</i>
Tabela 2.1.6.2.g.	<i>Wykaz projektów kluczowych na koniec okresu sprawozdawczego(w PLN)</i>
Tabela 2.1.6.2.h.	<i>Rozkład projektów realizowanych w ramach Regionalnego Programu Operacyjnego Województwa Lubelskiego na lata 2007 - 2013 w podziale na sektory gospodarki.</i>
Tabela 2.1.6.2.i	<i>Rozkład projektów realizowanych w ramach Regionalnego Programu Operacyjnego Województwa Lubelskiego na lata 2007 - 2013 w podziale na obszary miejskie i wiejskie.</i>
Tabela 2.1.6.2.j	<i>Rozkład projektów realizowanych w ramach Regionalnego Programu Operacyjnego Województwa Lubelskiego na lata 2007 - 2013 w podziale na powiaty.</i>
Tabela 2.1.6.2.k	<i>Rozkład projektów realizowanych na terenie województwa lubelskiego w podziale na obszary wsparcia oraz regionalne i krajowe programy operacyjne (wartość dofinansowania z EFRR).</i>
Tabela 2.1.6.3.a	<i>Liczba i wartość umów o dofinansowanie podpisanych w ramach kategorii</i>

	<i>interwencji realizujących cele dotyczące przeciwdziałania ubóstwu i wykluczeniu społecznemu.</i>
Tabela 2.1.6.5.a.	<i>Zadłużenie ostatecznych odbiorców wobec Funduszy Pożyczkowych z tytułu udzielonych pożyczek na 31.12.2012 r.</i>
Tabela 2.1.6.5.b	<i>Miejsca pracy utworzone przez ostatecznych odbiorców funduszy pożyczkowych/poręczeniowych.</i>
Tabela 2.1.6.6.a	<i>Wartość alokacji, umów o dofinansowanie i wniosków o płatność dla kategorii interwencji wpisujących się w cele Strategii Europa 2020.</i>
Tabela 2.1.6.6.b	<i>Wskaźniki Strategii Europa 2020 oraz Krajowego Programu Reform (cel oraz realizacja).</i>
Tabela 2.1.6.7.a.	<i>Działania RPO WL 2007-2013 wpisujące się w Priorytety i Obszary Priorytetowe Strategii Unii Europejskiej dla Regionu Morza Bałtyckiego.</i>
Tabela 2.6.3.a	<i>Umowy o dofinansowanie, w ramach których przewidziano cross-financing.</i>
Tabela 2.6.3.b.	<i>Wydatki objęte cross-financing'iem od uruchomienia Programu.</i>
Tabela 3.1.1.2.a.	<i>Wnioski o dofinansowanie po ocenie formalnej – Oś Priorytetowa I Przedsiębiorczość i innowacje.</i>
Tabela 3.1.1.2.b	<i>Wnioski o dofinansowanie zatwierdzone do realizacji – Oś Priorytetowa I Przedsiębiorczość i innowacje.</i>
Tabela 3.1.1.2.c.	<i>Podpisane umowy o dofinansowanie – Oś Priorytetowa I Przedsiębiorczość i innowacje.</i>
Tabela 3.1.1.2 d.	<i>Wnioski o płatność – Oś Priorytetowa I Przedsiębiorczość i innowacje.</i>
Tabela 3.1.1.2.e.	<i>Certyfikacja do KE – Oś Priorytetowa I Przedsiębiorczość i innowacje.</i>
Tabela 3.1.1.2.f.	<i>Rozkład projektów realizowanych w ramach Osi Priorytetowej I Przedsiębiorczość i innowacje w podziale na sektory gospodarki.</i>
Tabela 3.1.1.2.g.	<i>Rozkład projektów realizowanych w ramach I Osi Priorytetowej Przedsiębiorczość i innowacje w podziale na powiaty (liczba i wartość dofinansowania z EFRR).</i>
Tabela 3.2.1.2.a.	<i>Wnioski o dofinansowanie po ocenie formalnej – Oś Priorytetowa II Infrastruktura ekonomiczna.</i>
Tabela 3.2.1.2.b.	<i>Wnioski o dofinansowanie zatwierdzone do realizacji – Oś Priorytetowa II Infrastruktura ekonomiczna.</i>
Tabela 3.2.1.2.c.	<i>Podpisane umowy o dofinansowanie – Oś Priorytetowa II Infrastruktura ekonomiczna.</i>
Tabela 3.2.1.2.d.	<i>Wnioski o płatność (zatwierdzone) – Oś Priorytetowa II Infrastruktura ekonomiczna.</i>
Tabela 3.2.1.2.e.	<i>Certyfikacja do KE – Oś Priorytetowa II Infrastruktura ekonomiczna.</i>
Tabela 3.2.1.2.f.	<i>Rozkład projektów realizowanych w ramach Osi Priorytetowej II Infrastruktura ekonomiczna w podziale na sektory gospodarki.</i>
Tabela 3.2.1.2.g.	<i>Rozkład projektów realizowanych w ramach II Osi Priorytetowej Infrastruktura ekonomiczna w podziale na powiaty (liczba i wartość dofinansowania z EFRR).</i>
Tabela 3.3.1.2.a.	<i>Wnioski o dofinansowanie po ocenie formalnej – Oś Priorytetowa III Atrakcyjność obszarów miejskich i tereny inwestycyjne.</i>
Tabela 3.3.1.2.b.	<i>Wnioski o dofinansowanie zatwierdzone do realizacji – Oś Priorytetowa III Atrakcyjność obszarów miejskich i tereny inwestycyjne.</i>
Tabela 3.3.1.2.c.	<i>Podpisane umowy o dofinansowanie – Oś Priorytetowa III Atrakcyjność obszarów miejskich i tereny inwestycyjne.</i>
Tabela 3.3.1.2.d.	<i>Wnioski o płatność (zatwierdzone) – Oś Priorytetowa III Atrakcyjność obszarów miejskich i tereny inwestycyjne.</i>
Tabela 3.3.1.2.e.	<i>Certyfikacja do KE – Oś Priorytetowa III Atrakcyjność obszarów miejskich i tereny inwestycyjne.</i>
Tabela 3.3.1.2.f.	<i>Rozkład projektów realizowanych w ramach III Osi Priorytetowej Atrakcyjność obszarów miejskich i tereny inwestycyjne w podziale na powiaty (liczba i wartość dofinansowania z EFRR).</i>
Tabela 3.4.1.2.a.	<i>Postęp finansowy Osi Priorytetowej IV Społeczeństwo informacyjne.</i>
Tabela 3.4.1.2.b.	<i>Rozkład projektów realizowanych w ramach IV Osi Priorytetowej</i>

	<i>Spółeczeństwo informacyjne w podziale na powiaty (liczba i wartość dofinansowania z EFRR).</i>
Tabela 3.5.1.2.a.	<i>Wnioski o dofinansowanie po ocenie formalnej – Oś Priorytetowa V Transport.</i>
Tabela 3.5.1.2.b.	<i>Wnioski o dofinansowanie zatwierdzone do realizacji – Oś Priorytetowa V Transport.</i>
Tabela 3.5.1.2.c.	<i>Podpisane umowy o dofinansowanie – Oś Priorytetowa V Transport.</i>
Tabela 3.5.1.2.d.	<i>Wnioski o płatność (zatwierdzone) – Oś Priorytetowa V Transport.</i>
Tabela 3.5.1.2.e.	<i>Certyfikacja do KE – Oś Priorytetowa V Transport.</i>
Tabela 3.5.1.2.f.	<i>Rozkład projektów realizowanych w ramach V Osi Priorytetowej Transport w podziale na powiaty (liczba i wartość dofinansowania z EFRR)</i>
Tabela 3.6.1.2.a.	<i>Wnioski o dofinansowanie po ocenie formalnej – Oś Priorytetowa VI Środowisko i czysta energia.</i>
Tabela 3.6.1.2.b.	<i>Wnioski o dofinansowanie zatwierdzone do realizacji – Oś Priorytetowa VI Środowisko i czysta energia.</i>
Tabela 3.6.1.2.c.	<i>Podpisane umowy o dofinansowanie – Oś VI Środowisko i czysta energia.</i>
Tabela 3.6.1.2.d.	<i>Wnioski o płatność (zatwierdzone) - Oś VI Środowisko i czysta energia.</i>
Tabela 3.6.1.2.e.	<i>Certyfikacja do KE - Oś VI Środowisko i czysta energia.</i>
Tabela 3.6.1.2.f.	<i>Rozkład projektów realizowanych w ramach VI Osi Priorytetowej Środowisko i czysta energia w podziale na powiaty (liczba i wartość dofinansowania z EFRR)</i>
Tabela 3.7.1.2.a.	<i>Wnioski o dofinansowanie po ocenie formalnej – Oś Priorytetowa VII Kultura, turystyka i współpraca międzyregionalna.</i>
Tabela 3.7.1.2.b.	<i>Wnioski o dofinansowanie zatwierdzone do realizacji – Oś Priorytetowa VII Kultura, turystyka i współpraca międzyregionalna.</i>
Tabela 3.7.1.2.c.	<i>Podpisane umowy o dofinansowanie – Oś Priorytetowa VII Kultura, turystyka i współpraca międzyregionalna.</i>
Tabela 3.7.1.2.d.	<i>Wnioski o płatność (zatwierdzone) – Oś Priorytetowa VII Kultura, turystyka i współpraca międzyregionalna.</i>
Tabela 3.7.1.2.e.	<i>Certyfikacja do KE – Oś Priorytetowa VII Kultura, turystyka i współpraca międzyregionalna.</i>
Tabela 3.7.1.2.f.	<i>Rozkład projektów realizowanych w ramach VII Osi Priorytetowej Kultura, turystyka i współpraca międzyregionalna w podziale na powiaty (liczba i wartość dofinansowania z EFRR)</i>
Tabela 3.8.1.2.a.	<i>Wnioski o dofinansowanie po ocenie formalnej – Oś Priorytetowa VIII Infrastruktura społeczna.</i>
Tabela 3.8.1.2.b.	<i>Wnioski o dofinansowanie zatwierdzone do realizacji - Oś Priorytetowa VIII Infrastruktura społeczna.</i>
Tabela 3.8.1.2.c.	<i>Podpisane umowy o dofinansowanie - Oś Priorytetowa VIII Infrastruktura społeczna.</i>
Tabela 3.8.1.2.d.	<i>Wnioski o płatność (zatwierdzone) - Oś Priorytetowa VIII Infrastruktura społeczna.</i>
Tabela 3.8.1.2.e.	<i>Certyfikacja do KE - Oś Priorytetowa VIII Infrastruktura społeczna.</i>
Tabela 3.8.1.2.f.	<i>Wykorzystanie alokacji ramach Działań Osi Priorytetowej VIII przy uwzględnieniu umów o dofinansowanie, planowanych do podpisania w 2013 r.</i>
Tabela 3.8.1.2.g.	<i>Rozkład projektów realizowanych w ramach VIII Osi Priorytetowej Infrastruktura społeczna w podziale na powiaty (liczba i wartość dofinansowania z EFRR).</i>
Tabela 3.9.1.2.a.	<i>Wydane decyzje o dofinansowaniu – Oś Priorytetowa IX Pomoc techniczna.</i>
Tabela 3.9.1.2.b.	<i>Wnioski o płatność (zatwierdzone) – Oś Priorytetowa IX Pomoc techniczna.</i>
Tabela 3.9.1.2.c.	<i>Certyfikacja do KE - Oś Priorytetowa IX Pomoc techniczna.</i>
Tabela 5.1.	<i>Stopień realizacji projektu w zakresie finansowo-rzeczowym głównych zadań.</i>

WYKRESY:

Wykres 2.a.	<i>Podział środków z EFRR w ramach RPO WL na poszczególne Osie Priorytetowe.</i>
Wykres 2.1.6.2.a.	<i>Wartość wnioskowanego dofinansowania po ocenie formalnej jako % alokacji na Oś.</i>
Wykres 2.1.6.2.b.	<i>Wartość zatwierdzonego dofinansowania jako % alokacji na Oś.</i>
Wykres 2.1.6.2.c.	<i>Wartość dofinansowania z EFRR w umowach/wydanych decyzjach o dofinansowaniu jako % alokacji na Oś.</i>
Wykres 2.1.6.2.d.	<i>Wartość dofinansowania z EFRR we wnioskach o płatność jako % alokacji na Oś.</i>
Wykres 2.1.6.2.e.	<i>Płatności otrzymane od Komisji Europejskiej od uruchomienia programu jako % alokacji na Oś.</i>
Wykres 2.1.6.2.f.	<i>Realizacja RPO WL (szt.).</i>
Wykres 2.1.6.2.g.	<i>Realizacja RPO WL - wartość w mln EUR.</i>
Wykres 2.1.6.2.h.	<i>Realizacja RPO WL - jako % wykorzystania alokacji.</i>
Wykres 2.1.6.2.i.	<i>Stopień wykorzystania alokacji w ramach RPO WL w roku 2012.</i>
Wykres 2.1.6.2.j.	<i>Podział projektów realizowanych w ramach Regionalnego Programu Operacyjnego Województwa Lubelskiego na lata 2007 - 2013 według form prawnych beneficjentów (liczba i wartość dofinansowania z EFRR).</i>
Wykres 2.1.6.2.k.	<i>Wartość dofinansowania UE projektów realizowanych na terenie województwa lubelskiego w podziale na regionalne i krajowe programy operacyjne.</i>
Wykres 2.1.6.2.l.	<i>Projekty realizowane na terenie województwa lubelskiego w ramach pozostałych krajowych i regionalnych programów operacyjnych (dofinansowanie UE) w podziale na obszary wsparcia.</i>
Wykres 2.1.6.2.m.	<i>Projekty realizowane w ramach Regionalnego Programu Operacyjnego Województwa Lubelskiego na lata 2007 - 2013 (dofinansowanie z EFRR) według obszarów wsparcia.</i>
Wykres 2.1.6.3.	<i>Ośrodki innowacji i przedsiębiorczości w województwie lubelskim w 2012 r.</i>
Wykres 2.1.6.5.a.	<i>Łączna wartość udzielonych pożyczek/poręczeń ostatecznym beneficjentom (w EUR).</i>
Wykres 2.1.6.5.b.	<i>Liczba umów pożyczek/poręczeń podpisanych z ostatecznymi beneficjentami (szt.).</i>
Wykres 2.1.6.5.c.	<i>Wartość udzielonych pożyczek/poręczeń ostatecznym odbiorcom według sektorów przemysłu (stan na 31.12.2012 r. w EUR).</i>
Wykres 2.1.6.5.d.	<i>Liczba udzielonych pożyczek/poręczeń ostatecznym odbiorcom według sektorów przemysłu (stan na 31.12.2012 r. w szt.).</i>
Wykres 2.1.6.5.e.	<i>Wartość udzielonych pożyczek/poręczeń ostatecznym odbiorcom według sektorów MŚP (stan na 31.12.2012 r. w EUR).</i>
Wykres 2.1.6.5.f.	<i>Liczba udzielonych pożyczek/poręczeń ostatecznym odbiorcom według sektorów MŚP (stan na 31.12.2012 r. w szt.).</i>
Wykres 2.4.a.	<i>Struktura wartości dodanej brutto (WDB) według rodzajów działalności (PKD 2007) w województwie lubelskim i w kraju w 2011 r.</i>
Wykres 2.4.b.	<i>Struktura ludności w wieku 15-64 lata według poziomu wykształcenia w województwie lubelskim i w kraju w 2012 r.</i>
Wykres 3.1.1.2.a.	<i>Wartość wnioskowanego dofinansowania po ocenie formalnej w ramach Osie Priorytetowej I jako % alokacji na Działania.</i>
Wykres 3.1.1.2.b.	<i>Wartość wnioskowanego dofinansowania we wnioskach zatwierdzonych do realizacji w ramach Osie Priorytetowej I jako % alokacji na Działania.</i>
Wykres 3.1.1.2.c.	<i>Wartość dofinansowania z EFRR w umowach w ramach Osie Priorytetowej I jako % alokacji na Działanie.</i>
Wykres 3.1.1.2.d.	<i>Wartość dofinansowania z EFRR we wnioskach o płatność w ramach Osie Priorytetowej I jako % alokacji na Działanie.</i>
Wykres 3.1.1.2.e.	<i>Podział projektów realizowanych w ramach I Osie Priorytetowej</i>

	<i>Przedsiębiorczość i innowacje przez beneficjentów z sektora MŚP ze względu na wielkość przedsiębiorstwa (liczba i wartość dofinansowania z EFRR).</i>
Wykres 3.1.1.2.f.	<i>Podział projektów realizowanych w ramach I Osi Priorytetowej Przedsiębiorczość i innowacje przez t z sektora MŚP ze względu formę prawną przedsiębiorstwa (liczba i wartość dofinansowania z EFRR).</i>
Wykres 3.1.1.2.g.	<i>Projekty realizowane w ramach I Osi Priorytetowej Przedsiębiorczość i innowacje według obszarów wsparcia (liczba i wartość dofinansowania z EFRR)</i>
Wykres 3.2.1.2.a.	<i>Wartość wnioskowanego dofinansowania po ocenie formalnej w ramach Osi Priorytetowej II jako % alokacji na Działania.</i>
Wykres 3.2.1.2.b.	<i>Wartość wnioskowanego dofinansowania we wnioskach zatwierdzonych do realizacji w ramach Osi Priorytetowej II jako % alokacji na Działania.</i>
Wykres 3.2.1.2.c.	<i>Wartość dofinansowania z EFRR umowach o dofinansowanie zawartych w ramach Osi Priorytetowej II jako % alokacji na Działanie.</i>
Wykres 3.2.1.2.d.	<i>Wartość dofinansowania z EFRR we wnioskach o płatność w ramach Osi Priorytetowej II jako % alokacji na Działanie.</i>
Wykres 3.2.1.2.e.	<i>Podział projektów realizowanych w ramach II Osi Priorytetowej Infrastruktura ekonomiczna według rodzajów beneficjentów (liczba i wartość dofinansowania z EFRR).</i>
Wykres 3.3.1.2.a.	<i>Wartość wnioskowanego dofinansowania po ocenie formalnej w ramach Osi Priorytetowej III jako % alokacji na Działania.</i>
Wykres 3.3.1.2.b.	<i>Wartość wnioskowanego dofinansowania we wnioskach zatwierdzonych do realizacji w ramach Osi Priorytetowej III jako % alokacji na Działania.</i>
Wykres 3.3.1.2.c.	<i>Wartość dofinansowania z EFRR w umowach podpisanych w ramach w ramach Osi Priorytetowej III jako % alokacji na Działanie.</i>
Wykres 3.3.1.2.d.	<i>Wartość dofinansowania z EFRR we wnioskach o płatność w ramach Osi Priorytetowej III jako % alokacji na Działanie.</i>
Wykres 3.3.1.2.e.	<i>Podział projektów realizowanych w ramach III Osi Priorytetowej Atrakcyjność obszarów miejskich i tereny inwestycyjne według rodzajów beneficjentów (liczba i wartość dofinansowania z EFRR)</i>
Wykres 3.3.1.2.f.	<i>Projekty realizowane w ramach II Osi Priorytetowej Atrakcyjność obszarów miejskich i tereny inwestycyjne według obszarów wsparcia (liczba i wartość dofinansowania z EFRR)</i>
Wykres 3.4.1.2.a.	<i>Realizacja IV Osi Priorytetowej.</i>
Wykres 3.4.1.2.b.	<i>Podział projektów realizowanych w ramach IV Osi Priorytetowej Społeczeństwo informacyjne według rodzajów beneficjentów (liczba i wartość dofinansowania z EFRR).</i>
Wykres 3.5.1.2.a.	<i>Wartość wnioskowanego dofinansowania po ocenie formalnej w ramach Osi Priorytetowej V jako % alokacji na Działania.</i>
Wykres 3.5.1.2.b.	<i>Wartość wnioskowanego dofinansowania we wnioskach zatwierdzonych do realizacji w ramach Osi Priorytetowej V jako % alokacji na Działania.</i>
Wykres 3.5.1.2.c.	<i>Wartość dofinansowania z EFRR w umowach podpisanych w ramach Osi Priorytetowej V jako % alokacji na Działanie.</i>
Wykres 3.5.1.2.d.	<i>Wartość dofinansowania z EFRR we wnioskach o płatność w ramach Osi Priorytetowej V jako % alokacji na Działanie.</i>
Wykres 3.6.1.2.a.	<i>Wartość wnioskowanego dofinansowania po ocenie formalnej w ramach Osi Priorytetowej VI jako % alokacji na Działania.</i>
Wykres 3.6.1.2.b.	<i>Wartość wnioskowanego dofinansowania we wnioskach zatwierdzonych do realizacji w ramach Osi Priorytetowej VI jako % alokacji na Działania.</i>
Wykres 3.6.1.2.c.	<i>Wartość dofinansowania z EFRR w umowach podpisanych w ramach Osi Priorytetowej VI jako % alokacji na Działanie.</i>
Wykres 3.6.1.2.d.	<i>Wartość dofinansowania z EFRR we wnioskach o płatność w ramach Osi Priorytetowej VI jako % alokacji na Działanie.</i>
Wykres 3.6.1.2.e.	<i>Podział projektów realizowanych w ramach VI Osi Priorytetowej Środowisko i czysta energia według rodzajów beneficjentów (liczba i wartość dofinansowania z EFRR).</i>
Wykres 3.7.1.2.a.	<i>Wartość wnioskowanego dofinansowania po ocenie formalnej w ramach Osi</i>

	<i>Priorytetowej VII jako % alokacji na Działania</i>
Wykres 3.7.1.2.b.	<i>Wartość wnioskowanego dofinansowania we wnioskach zatwierdzonych do realizacji w ramach Osi Priorytetowej VII jako % alokacji na Działania.</i>
Wykres 3.7.1.2.c.	<i>Wartość dofinansowania z EFRR w podpisanych umowach podpisanych w ramach Osi Priorytetowej VII jako % alokacji na Działanie.</i>
Wykres 3.7.1.2.d.	<i>Wartość dofinansowania z EFRR we wnioskach o płatność w ramach Osi Priorytetowej VII jako % alokacji na Działanie.</i>
Wykres 3.7.1.2.e.	<i>Podział projektów realizowanych w ramach VII Osi Priorytetowej Kultura, turystyka i współpraca międzyregionalna według rodzajów beneficjentów (liczba i wartość dofinansowania z EFRR).</i>
Wykres 3.7.1.2.f.	<i>Projekty realizowane w ramach VII Osi Priorytetowej Kultura, turystyka i współpraca międzyregionalna według obszarów wsparcia (liczba i wartość dofinansowania z EFRR).</i>
Wykres 3.8.1.2.a.	<i>Wartość wnioskowanego dofinansowania po ocenie formalnej jako % alokacji na Działania.</i>
Wykres 3.8.1.2.b.	<i>Wartość wnioskowanego dofinansowania we wnioskach zatwierdzonych do realizacji jako % alokacji na Działania.</i>
Wykres 3.8.1.2.c.	<i>Wartość dofinansowania z EFRR w podpisanych umowach jako % alokacji na Działanie.</i>
Wykres 3.8.1.2.d.	<i>Wartość dofinansowania z EFRR we wnioskach o płatność jako % alokacji na Działanie.</i>
Wykres 3.8.1.2.e.	<i>Podział projektów realizowanych w ramach VIII Osi Priorytetowej Infrastruktura społeczna według rodzajów beneficjentów (liczba i wartość dofinansowania z EFRR).</i>
Wykres 3.8.1.2.f.	<i>Projekty realizowane w ramach VIII Osi Priorytetowej Infrastruktura społeczna według obszarów wsparcia (liczba i wartość dofinansowania z EFRR).</i>
Wykres 3.9.1.2.a.	<i>Wartość dofinansowania z EFRR w wydanych decyzjach o dofinansowaniu w ramach Osi Priorytetowej IX jako % alokacji na Działanie.</i>
Wykres 3.9.1.2.b.	<i>Wartość dofinansowania z EFRR we wnioskach o płatność w ramach Osi Priorytetowej IX jako % alokacji na Działanie.</i>

MAPY:

Mapa 2.1.6.6.a.	<i>Inwestycje objęte Wieloletnim Programem Inwestycji Kolejowych do roku 2013 z perspektywą do roku 2015.</i>
Mapa 2.4.a.	<i>Produkt krajowy brutto na 1 mieszkańca według województw (NUTS 2) w 2011 r. (ceny bieżące)</i>
Mapa 1.4.b.	<i>Produkt krajowy brutto na 1 mieszkańca według podregionów województwa lubelskiego (NUTS 3) w 2011 r. (ceny bieżące)</i>
Mapa 2.4.c.	<i>Wartość dodana brutto na 1 pracującego według województw (NUTS 2) w 2011 r. (ceny bieżące)</i>
Mapa 2.4.d.	<i>Wartość dodana brutto na 1 pracującego według podregionów województwa lubelskiego (NUTS 3) w 2011 r. (ceny bieżące)</i>
Mapa 2.4.e.	<i>Podmioty gospodarki narodowej wpisane do rejestru REGON na 10 tys. mieszkańców według województw (NUTS 2) w 2012 r.</i>
Mapa 2.4.f.	<i>Podmioty gospodarki narodowej wpisane do rejestru REGON na 10 tys. mieszkańców według powiatów województwa lubelskiego (NUTS 4) w 2012 r.</i>
Mapa 2.5.g.	<i>Nakłady na działalność badawczo-rozwojową w relacji do PKB (%) według województw (NUTS 2) w 2011 r.</i>
Mapa 2.4.h.	<i>Gęstość zaludnienia według powiatów województwa lubelskiego (NUTS 4) w 2012 r. (osoby na km² powierzchni)</i>
Mapa 2.4.i.	<i>Współczynnik aktywności zawodowej według województw (NUTS 2) w 2013 r.</i>

Mapa 2.4.j.	<i>Stopa bezrobocia rejestrowanego według województw (NUTS 2) w grudniu 2013 r.</i>
Mapa 2.4.k.	<i>Stopa bezrobocia rejestrowanego według powiatów województwa lubelskiego (NUTS 4) w grudniu 2013 r.</i>

SCHEMATY:

Schemat 2.a.	<i>Struktura celów Regionalnego Programu Operacyjnego Województwa Lubelskiego na lata 2007 – 2013.</i>
Schemat 2.1.6.1.a.	<i>Zestawienie dokumentów IZ RPO WL 2007-2013.</i>
Schemat 2.1.6.6.a	<i>Relacja celów i inicjatyw Strategii Europa 2020 oraz poszczególnych Osi Priorytetowych RPO WL.</i>
Schemat 2.1.6.6.b	<i>Relacja priorytetów i działań KPR oraz Osi Priorytetowych i Działań RPO WL.</i>
Schemat 2.1.6.6.c.	<i>Relacja działań obszaru priorytetowego 1 Infrastruktura dla wzrostu zrównoważonego KPR oraz Osi Priorytetowych i Działań RPO WL.</i>
Schemat 2.1.6.6.d	<i>Relacja działań obszaru priorytetowego 2 Innowacyjność dla wzrostu inteligentnego KPR oraz Osi Priorytetowych i Działań RPO WL.</i>
Schemat 2.1.6.6.e.	<i>Relacja działań obszaru priorytetowego 3 Aktywność dla wzrostu sprzyjającego włączeniu społecznemu KPR oraz Osi Priorytetowych i Działań RPO WL.</i>



**URZĄD MARSZAŁKOWSKI
WOJEWÓDZTWA LUBELSKIEGO
W LUBLINIE**

**DEPARTAMENT REGIONALNEGO
PROGRAMU OPERACYJNEGO**

ul. Franciszka Stefczyka 3b
20-151 Lublin
tel. 81 44 16 738

INFOLINIA 800 888 776 (stacjonarne)
INFOLINIA 81 44 16 750 (komórkowe)
www.rpo.lubelskie.pl